

# Panasonic

Uputstvo za upotrebu

[www.videofon.co.yu](http://www.videofon.co.yu)

---

Digitalni bežični telefon  
**KX-TCD210FX**

Digitalni bežični telefon sa digitalnom sekretaricom  
**KX-TCD220FX**



## SMS

Uredjaj je kompatibilan sa Caller ID i SMS funkcijama. Ako želite da koristite ove funkcije, morate biti pretplaćeni kod telefonske kompanije.

Punite baterije oko 7 sati pre prve upotrebe.

Molimo vas da pre upotrebe pažljivo pročitate ovo uputstvo i da ga sačuvate za potrebe budućeg informisanja.

## Uvodne informacije

Hvala vam na kupovini novog Panasonic digitalnog bežičnog telefona. Sačuvajte originalni račun za potrebe servisiranja uređaja.

Serijski broj (sa donje strane baze) \_\_\_\_\_

Datum kupovine uređaja \_\_\_\_\_

Ime i adresa prodavca \_\_\_\_\_

### Napomena:

- Ako imate problema, kontaktirajte prodavca opreme.

### Deklaracija o uskladenosti

- Panasonic Communications Co., Ltd potvrđuje da je ovaj uređaj uskladen sa osnovnim zahtevima i drugim važnim odredbama Radio & Telecommunications Terminal Equipment (R&TTE) direktive 1999/5/EC. Deklaracije o uskladenosti za odgovarajuće Panasonic proizvode opisane u ovom priručniku dostupne su na adresi: <http://www.doc.panasonic.de>

### Napomena o autorskim pravima:

- Eatoni i LetterWise su robne marke Eatoni Ergonomics, Inc.

## ❖ Funkcije i karakteristike uređaja

### Imenik

Ovaj uređaj poseduje imenik slušalice (20 imena i telefonskih brojeva, str.7) i zajednički imenik (20 imena i telefonskih brojeva, samo KX-TCD220, str.8). Ovi imenici vam omogućavaju sprovođenje poziva bez direktnog pozivanja broja. Za imenik slušalice, svaki od unosa da dodelite željenoj kategoriji i da pretražujete unose prema imenu i kategoriji.

### Kategorije imenika slušalice

Ako ste pretplaćeni na Caller ID uslugu, kategorije u imeniku slušalice (str.7) vam mogu pomoći u identifikaciji pozivaoca na osnovu različitih boja pozadine ili signala zvona za različite kategorije pozivaoca (str.14).

### Zvučna najava poziva iz zajedničkog imenika (KX-TCD220)

Ova funkcija omogućava vam da saznate ko vas zove bez gledanja u ekran. Ako snimate najavu za unose u zajednički imenik (str.8), snimak će biti reprodukovan kada primite poziv odgovarajuće osobe. Ova funkcija je dostupna tek nakon pretplate na Caller ID uslugu (str.14).

### Noćni mod upotrebe

Ovaj mod omogućava vam izbor perioda tokom koga slušalice/baza neće zvoniti. Funkcija je korisna ako ne želite da vas ometaju, na primer, tokom spavanja. Ova funkcija se može odabrati nezavisno za slušalicu (str.10) i bazu (str.12).

### Digitalni sistem za odgovor na pozive (KX-TCD220)

Ovaj sistem omogućava da uređaj odgovori i snimi pozive u slučaju kada ne možete odgovoriti (str.17).

### SMS (Short Message Service)

SMS funkcija omogućava slanje i prijem tekstualnih poruka između drugih fiksnih i mobilnih telefona koji podržavaju kompatibilne SMS mreže i funkcije. SMS funkcije su dostupne tek nakon pretplaćivanja na Caller ID i/ili odgovarajuću uslugu (str.15).

### Polifone melodije zvona za slušalicu

Možete da promenite signal zvona koji čujete kada slušalice najavljuje spoljašnje i interkom pozive. Možete da birate neki od 5 signala zvona i 10 melodija (str.12).

### Jezik ekranskih poruka

Možete da odaberete jedan od 16 različitih jezika (str.10). Dostupni su nemački, engleski, mađarski, poljski, slovački, češki, hrvatski, slovenački, estonski, litvanski, letonski, rumunski, bugarski, srpski, makedonski ili albanski.

## ❖ Oprema (priložena oprema)

- Ispravljač napona (PQLV19CE)
- Kabl telefonske linije
- Punjive baterije (AAA (R03) HHR-4EPT)
- Poklopac slušalice
- Uputstvo za upotrebu
- Vodič za brz početak upotrebe

## ❖ Dodatna oprema

- P03P – 2 punjive niki-metal-hidrid (Ni-MH) baterije
- KX-TCA13021FX – dodatna slušalice
- KX-A272 – DECT repetitor

## ❖ Sadržaj

<b>Uvodne informacije</b> .....	<b>2</b>
❖ Funkcije i karakteristike uređaja .....	2
❖ Oprema (priložena oprema) .....	2
❖ Dodatna oprema .....	2
❖ Sadržaj.....	2
❖ Važne informacije .....	3
<b>Položaj kontrola</b> .....	<b>3</b>
❖ Slušalice .....	3
❖ Osnova uređaja .....	4
❖ Ikone na slušalici .....	4
❖ Povezivanje uređaja .....	4
❖ Instalacija baterija .....	4
❖ Punjenje baterija .....	4
❖ Informacije o bateriji .....	4
❖ Zamena baterija .....	5
❖ Uključivanje/isključivanje napajanja.....	5
❖ Podešavanje datuma i vremena .....	5
<b>Upotreba telefona</b> .....	<b>5</b>
❖ Pozivanje .....	5
❖ Razgovor preko spikerfona.....	5
❖ Funkcija ponovnog poziva (Redial) .....	5
❖ Druge funkcije.....	6
❖ Odgovor na pozive .....	6
❖ Druge funkcije.....	6
<b>Upotreba imenika</b> .....	<b>7</b>
❖ Imenik slušalice .....	7
❖ Kategorije.....	7
❖ Zajednički imenik (KX-TCD220) .....	8
❖ Kopiranje imenika na druge slušalice .....	9
<b>Postavka slušalice</b> .....	<b>9</b>
❖ Time settings (postavka vremena) .....	9
❖ Ringer setup (postavka zvona).....	10
❖ Night mode (noćni mod) .....	10
❖ Display setup (postavka ekrana) .....	10
❖ Opcije poziva .....	11
❖ Druge opcije .....	11
<b>Postavka baze uređaja</b> .....	<b>12</b>
❖ Ringer setup (postavka zvona).....	12
❖ Call options (opcije poziva).....	12
❖ Druge opcije .....	13
<b>Upotreba Caller ID usluge</b> .....	<b>14</b>
❖ Lista poziva (Caller list) .....	14
<b>SMS (Short Message Service)</b> .....	<b>15</b>
❖ Upotreba SMS funkcija .....	15
❖ Uključivanje/isključivanje SMS funkcije .....	15
❖ Memorisanje broja centra za SMS poruke .....	15
❖ Slanje poruke.....	15
❖ Prijem poruke.....	16
❖ Vodič za SMS postavku.....	16
❖ Dostupni karakteri (SMS) .....	16
<b>Sistem za odgovor na pozive (samo KX-TCD220)</b> .....	<b>17</b>
❖ Slušanje poruka .....	18
❖ Snimanje glasovne poruke (memo).....	18
❖ Kapacitet memorije uređaja .....	18
❖ Upotreba direktnih komandi.....	18
❖ Upotreba sa udaljene lokacije .....	18
❖ Vodič kroz postavku sistema za odgovor na pozive.....	19
<b>Upotreba više uređaja</b> .....	<b>20</b>
❖ Upotreba dodatnih uređaja .....	20
❖ Registrovanje slušalice na bazu .....	20
❖ Interkom razgovor između slušalice .....	21
❖ Transfer poziva između slušalice, konferencijski razgovor .....	21
<b>Korisne informacije</b> .....	<b>21</b>
❖ Instalacija uređaja na zid .....	21
❖ Unos dostupnih karaktera.....	21
❖ Otklanjanje problema.....	22
❖ Specifikacija.....	23

## ❖ Važne informacije

Koristite isključivo napajanje koje je deo standardne opreme uređaja.

**Nemojte da priključujete ispravljač na utičnicu koja ne ostvaruje standardan napon od 220-240V.**

Ovaj uređaj ne može da sprovede poziv u sledećim situacijama:

- Ako prenosiva slušalica zahteva punjenje ili ako je neispravna.
- Tokom prekida napajanja.
- Kada je Key Lock funkcija uključena (ON).
- Kada je uključena funkcija zabrane poziva (možete da sprovedete samo pozive za hitne slučajeve).

Nemojte da otvarate osnovu uređaja ili slušalicu (izuzev radi promene baterija).

Uređaj ne treba koristiti u blizini opreme za medicinsku/intenzivnu negu i od strane osoba sa ugrađenim pejsmejkerom.

Vodite računa o tome da strani objekti ne padnu na uređaj i da ne dodje do prolivanja tečnosti po uređaju. Nemojte da izlažete ovaj uređaj intenzivnom dimu, prašini, mehaničkim vibracijama ili udarima.

### Radno okruženje

Nemojte da koristite uređaj u blizini vode.

Ovaj uređaj treba udaljiti od izvora toplote kao što su radijatori ili štednjaci. Ne treba ga instalirati u prostorijama sa temperaturom ispod 5°C ili iznad 40°C.

Ispravljač (AC adapter) se koristi kao glavni uređaj za prekid napajanja, zbog toga, vodite računa o tome da mrežna utičnica bude u blizini uređaja i dostupna.

### Upozorenje:

**Kako bi se smanjila opasnost od strujnog udara, nemojte da izlažete ovaj uređaj kiši i drugim oblicima vlage.**

### Položaj uređaja

Kako bi se obezbedio rad uređaja sa što veće udaljenosti i bez šuma, postavite uređaj:

- dalje od električnih uređaja kao što su TV, radio, PC i drugi telefoni.
- na prikladnu, visoku, centralnu lokaciju u prostoriji.

### Mere opreza u vezi baterije

- Upotrebljavajte isključivo preporučene baterije. **Koristite isključivo punjive baterije.**
- Nemojte da mešate stare i nove baterije.
- Nemojte da bacate baterije u vatru jer može doći do eksplozije. Proverite lokalne regulative za odlaganje specijalnog otpada.
- Nemojte da otvarate ili rastavljate baterije. Oslobođeni elektrolit može da izazove opekotine ili povrede očiju i kože. Elektrolit može biti otrovan ako ga progutate.
- Prilikom rukovanja baterijama vodite računa o tome da ne dodju u kratak spoj sa provodnicima kao što je prstenje, narukvice ili ključevi. Baterije i/ili provodnici se mogu zagrejati i izazvati opekotine.
- Puniti baterije u skladu sa informacijama datim u ovom uputstvu za upotrebu.
- Koristite isključivo priloženu osnovu uređaja (ili punjač) za punjenje baterija. Nemojte da otvarate bazu uređaja (ili punjač). U suprotnom, može doći do deformacije ili eksplozije baterija.

## Položaj kontrola

### ❖ Slušalica

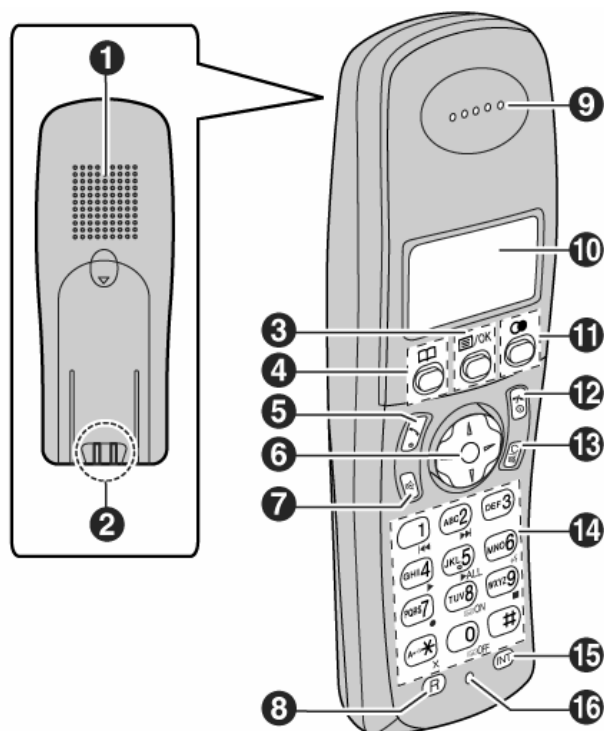

Prikazan je model KX-TCD220

1	Zvučnik
2	Kontakti za punjenje
3	[Menu/OK] taster
4	Imenik
5	[Talk] (Talk)
6	Taster za navigaciju [▼][▲]: Za pretraživanje stavki u menijima. [▶]: Za izbor stavke ili pomeranje kursora desno. [◀]: Povratak na prethodni ekran ili pomeranje kursora levo.
7	[Speakerphone] (Speakerphone)
8	[R] (Recall)
9	Prijemnik
10	Ekran
11	[Redial/Pause]
12	[Off/Power]
13	[C/Mute] (Clear/Mute)
14	Numerički tasteri Ikone ispod numeričkih tastera prikazane na ilustraciji (▶, ◀, ■ i dr.) postoje samo na modelu KX-TCD220. Označavaju operacije sistema za odgovor na pozive.
15	[INT] (Intercom)
16	Mikrofon

### Napomena:

- Na ekranu možete istovremeno da prikazete do 3 stavke menija. Da odaberete stavku koja nije prikazana, upotrebite taster [▲] ili [▼].

## ❖ Osnova uređaja

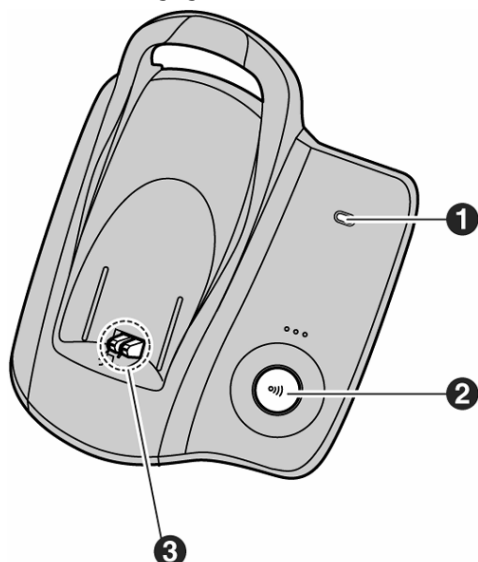

Prikazan je model KX-TCD220

1	Indikator aktivnosti sistema za odgovor na pozive
2	[P]] (Page)
3	Kontakti za punjenje

## ❖ Ikone na slušalici

Na ekranu slušalice prikazuju se različite ikone kao znak aktuelnog statusa uređaja.

Ikona	Objašnjenje
	U dometu baze. Ako indikator trepće to je znak da slušalica traži bazu (van dometa baze, slušalica nije registrovana na bazu ili se baza ne napaja).
	Slušalica pristupa bazi (interkom/pejdžing/promena postavke baze i dr.)
	Slušalica je angažovana spoljašnjim pozivom
	Uključena je funkcija za zabranu poziva (str.11)
	Sistem za odgovor na pozive je uključen (samo KX-TCD220) (str.17).
	Snaga baterije.
[VE]	Voice Enhancer funkcija je podešena na visok ili nizak ton (str.6)
[N]	Uključen je noćni mod (str.10)
[X]	Tastatura je zaključana (str.6)
[2]	Broj slušalice: leva ikona označava primer slušalice br.2 (str.10)
- 2 -	Broj baze: leva ikona označava primer baze br.3 (str.10)
	Priljena je nova SMS poruka (samo za korisnike SMS usluge, str.16)
[IN USE]	Linija je zauzeta od strane druge slušalice.

## ❖ Povezivanje uređaja

Kada priključite ispravljač napona, uređaj se oglašava kratkim zvučnim signalom. Ako ne čujete signal, proverite veze.

### Važno:

- Upotrebljavajte isključivo Panasonic AC adapter PQLV19CE.

### Napomena:

- Nakon povezivanja, morate da napunite baterije kako bi odgovarali na pozive ili sprovedili pozive (str.4).
- Nemojte da instalirate uređaj tokom oluje.
- Ispravljač napona mora biti neprekidno priključen. (Normalno je da se ispravljač zagreva tokom upotrebe.
- Ispravljač napona treba da bude priključen na vertikalnu ili podnu mrežnu utičnicu. Nemojte da priključujete ispravljač na tavaničnu utičnicu zato što ispravljač može da ispadne iz utičnice.

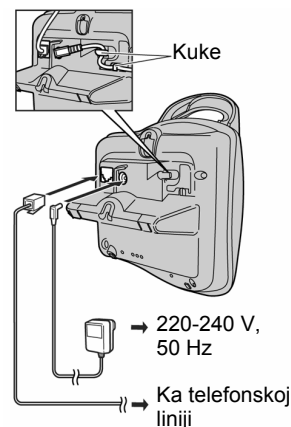

## ❖ Instalacija baterija

- 1 Unesite prvo negativan (-) pol baterije.
- 2 Zatvorite poklopac.

### Napomena:

- Koristite isključivo punjive baterije (str.3).

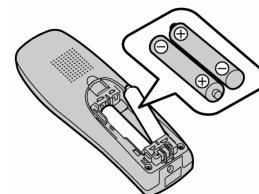

## ❖ Punjenje baterija

Postavite slušalicu na bazu uređaja oko 7 sati pre prve upotrebe.

Prilikom punjenja, indikator snage baterije menja se sledećim redom:



Kada je baterija puna, indikator ostaje uključen.

### Napomena:

- Normalno je da se slušalica zagreva tokom punjenja.
- Potrebno je oko 7 sati za punjenje baterije. Međutim, slušalicu možete da upotrebite pre nego što se baterija napuni u potpunosti.
- Očistite jednom mesečno kontakte za punjenje (str.4) na slušalici i bazi pomoću meke, suve tkanine. U suprotnom, baterija se možda neće napuniti pravilno. Čistite kontakte češće ako je uređaj izložen masnoći, prašini ili visokoj vlažnosti.



Prikazana ikona	Snaga baterije
	Potpuno puna baterija
	Srednja snaga baterije
	Niska snaga baterije. Ako indikator trepće, potrebno je punjenje.

### Napomena:

- Ako indikator trepće, napunite baterije. Indikator nastavlja da trepće sve dok baterije ne punite najmanje 15 minuta.
- Ako isključite slušalicu, ona se automatski uključuje kada je postavite na bazu uređaja.

## ❖ Informacije o bateriji

Nakon punjenja Panasonic baterije, možete da očekujete sledeće radno vreme:

### Ni-MH baterije (oko 700 mAh)

Tokom upotrebe (razgovor): maksimalno 20 sati.

Van upotrebe (pripremi mod): maksimalno 170 sati.

- Realne performanse baterije zavise od učestalosti upotrebe slušalice (razgovor i pripremi mod).
- Radno vreme baterije može biti kraće u zavisnosti od uslova upotrebe i temperature ambijenta.

## ❖ Zamena baterija

Ako indikator  trepće nakon nekoliko poziva, čak i ako su baterije punjene 7 sati, to je znak da morate da zamenite baterije.

### Važno:

- Koristite isključivo punjive Panasonic baterije. Ako instalirate baterije koje nemaju mogućnost punjenja i pokrenete punjenje, može doći do curenja elektrolita.
- Nemojte da mešate stare i nove baterije.

**1** Pritisnite zarez na poklopcu i pomerite poklopac u smeru strelice.

**2** Izvadite prvo pozitivan pol baterije (+) i instalirajte nove baterije.

## ❖ Uključivanje/isključivanje napajanja

### Uključivanje napajanja

Pritisnite i držite  taster.

Displej se prabacuje u pripremní mod.

### Isključivanje napajanja

Pritisnite i držite  taster.

Displej se isključuje.

## ❖ Podešavanje datuma i vremena

### Važno:

- Proverite da li je ispravljač napona priključen.
- Vodite računa o tome da ikona  ne trepće na ekranu.

**1** Pritisnite [Menu/OK] taster

**2** Odaberite "Handset Setup" i pritisnite [▶].

**3** Odaberite "Time Settings" i pritisnite [▶].

**4** Odaberite "Set Date/Time" i pritisnite [▶].

**5** Unesite aktuelni datum, mesec i godinu u dvocifrenom formatu za svaki podatak.

Primer: 17. Maj 2005.

Pritisnite [1][7][0][5][0][5]

**6** Unesite vreme (sate i minute u dvocifrenom formatu).

Možete da odaberete "AM", "PM" ili 24-časovni prikaz vremena pritiskom na taster [\*].

Primer: 3:30 PM

Pritisnite [0][3][3][0], zatim pritisnite [\*] više puta sve dok se ne prikaže "03:30 PM".

**7** Pritisnite MENU/OK.

**8** Pritisnite .

### Napomena:

- Da ispravite vrednost, pritisnite [◀] ili [▶] da pomerite kursor, zatim sprovedite ispravku.
- Datum i vreme možda neće biti tačni nakon prekida napajanja. U tom slučaju podesite datum i vreme ponovo.

## Upotreba telefona

### ❖ Pozivanje

**1** Podignite slušalicu i pozovite telefonski broj.

Da ispravite pogrešan broj, pritisnite  i unesite tačan broj.

**2** Pritisnite  taster.

**3** Kada završite sa razgovorom, pritisnite  taster ili postavite slušalicu na bazu uređaja.

### ❖ Razgovor preko spikerfona

Slušalica poseduje digitalni spikerfon koji vam omogućava razgovor sa sagovornikom bez pridržavanja slušalice.

**1** Tokom poziva, pritisnite  taster da uključite spikerfon. Govorite naizmenično sa sagovornikom.

**2** Kada završite razgovor, pritisnite  ili postavite slušalicu na bazu uređaja.

### Napomena:

- Radi najboljih performansi, imajte na umu sledeće:
  - Koristite spikerfon u tihom okruženju.
  - Ako slabo čujete sagovornika, pritisnite [▲] ili [▼] da promenite nivo zvuka.
- Da se vratite na prijemnik, pritisnite .



### Podešavanje nivoa zvuka slušalice ili prijemnika

Pritisnite [▲] ili [▼] tokom razgovora. Dostupna su vam četiri nivoa za prijemnik i šest nivoa za zvučnik.

### ❖ Funkcija ponovnog poziva (Redial)

Možete da pozovete prethodno pozvani broj (do 24 cifre).

#### Da pozovete poslednji broj

Pritisnite , zatim pritisnite [] ili [].

- Ako pritisnete [, uređaj automatski ponovo poziva drugu stranu ako je linija druge strane zauzeta.

### Napomena:

- Možete da pritisnete [] ili [] pre nego što pritisnete .

### Pozivanje sagovornika iz liste ponovnih poziva (redial list)



Poslednjih 10 pozvanih brojeva memoriše se u redial listi.

**1** Pritisnite .

- Prikazuje se poslednji pozvani broj.



**2** Pritisnite [▲] ili [▼] više puta da odaberete željeni broj.

- Da izadjete iz liste, pritisnite [].



**3** Pritisnite [] ili [].

- Ako pritisnete [, uređaj automatski poziva drugu stranu ako je linija druge strane zauzeta.

### Da automatski pozovete broj ponovo

Ako pritisnete [] taster prilikom ponovnog poziva, a linija druge strane je zauzeta, uređaj automatski poziva broj druge strane do 11 puta. Dok slušalica čeka na ponovni poziv, indikator [] trepće. Tokom ponovnog poziva, zvuk se automatski isključuje.

### Napomena:

- Automatski ponovni poziv se otkazuje kada pritisnete bilo koji taster (izuzev .
- Ako se zvuk ne isključi nakon povezivanja, pritisnite [].

### Da promenite broj iz liste ponovnih poziva pre poziva

**1** Pritisnite .

**2** Pritisnite [▲] ili [▼] više puta da odaberete željeni broj i nakon toga pritisnite [MENU/OK].







**3** Odaberite "Edit and Call", nakon toga pritisnite [▶].

**4** Pritisnite [◀] ili [▶] da pomerite kursor i nakon toga promenite broj.







- Postavite kursor na broj koji želite da obrišete i pritisnite [].
- Postavite kursor desno od pozicije gde želite da unesete broj i nakon toga pritisnite odgovarajući taster.

**5** Pritisnite [] ili [] da sprovedete poziv.

## Da obrišete brojeve iz redial liste

- 1 Pritisnite .
- 2 Pritisnite [] ili [] više puta da odaberete željeni broj, zatim pritisnite [MENU/OK].
- 3 Odaberite "Erase", zatim pritisnite [].
  - Ako želite da obrišete sve brojeve iz liste, odaberite "Erase All", zatim pritisnite [].
- 4 Odaberite "Yes", zatim pritisnite [].
- 5 Pritisnite [].



## Da memorišete broj iz redial liste u imenik slušalice

- 1 Pritisnite .
- 2 Pritisnite [] ili [] više puta da odaberete željeni broj, zatim pritisnite [MENU/OK].
- 3 Odaberite "Add Phonebook", zatim pritisnite [].
- 4 Unesite ime (maksimalno 16 karaktera.; pogledajte str.21 u vezi unosa karaktera), zatim pritisnite [MENU/OK].
- 5 Promenite broj po potrebi i pritisnite [MENU/OK].
- 6 Odaberite željenu kategoriju (str.7), zatim pritisnite [].
- 7 Odaberite "Save" i zatim pritisnite [].
- 8 Pritisnite [].

## ❖ Druge funkcije

### Unapredjenje glasa (Voice enhancer)

Možete da promenite kvalitet zvuka prijemnika tokom razgovora. Dostupne su tri postavke.



- 1 Pritisnite [MENU/OK] tokom razgovora. Za korisnike KX-TCD220 modela, odaberite "Voice Enhancer" i pritisnite [].
- 2 Odaberite željenu postavku, nakon toga pritisnite [].

#### Napomena:

- Ako odaberete "High Tone" ili "Low Tone", prikazuje se indikator [VE].

### Isključivanje zvuka (Mute)

Možete da isključite zvuk (koji čuje druga strana) tokom razgovora. Kada je ova funkcija uključena, možete da čujete drugu stranu ali sagovornik ne može da čuje vas.

- 1 Da isključite vaš glas, pritisnite [].
- 2 Da se vratite na razgovor, pritisnite [] ponovo.

### Zaključavanje tastature (Key lock)

Ako zaključate slušalicu nećete moći da sprovedite pozive ili menjate postavku. Možete da odgovorite na dolazeće pozive, ali će ostale funkcije biti nedostupne.

Da zaključate slušalicu, pritisnite [MENU/OK] oko 2 sekunde.

- Prikazan je indikator [X].
- Da otključate slušalicu, pritisnite [MENU/OK] oko 2 sekunde.

#### Napomena:

- Ne možete da sprovedite pozive za hitne slučajeve (str.12) sve dok ne otključate slušalicu.
- Ova funkcija se isključuje kada isključite slušalicu.

### R taster (Recall funkcija)

[R] taster se koristi za pristup opcionim uslugama telefonske kompanije. Kontaktirajte telefonsku kompaniju u vezi dodatnih informacija.





#### Napomena:

- Ako je vaš uređaj priključen na PBX (private branch exchange), pritiskom na taster [R] možete da pristupite nekim funkcijama PBX-a kao što su transfer poziva na lokal. Kontaktirajte dobavljača PBX usluga u vezi dodatnih informacija.
- Možete da promenite Recall vreme (str.12).



## Taster za unos pauze (za korisnike PBX/long distance usluge)

Pauza je potrebna kada sprovedite pozive preko PBX-a ili ako koristite long distance uslugu.

**Primer:** Ako morate da pozovete [0] pre poziva spoljašnjeg broja, verovatno ćete morati da unesete pauzu nakon [0] sve dok ne čujete izlazni signal.

- 1 Pritisnite [].
- 2 Pritisnite .
- 3 Pozovite željeni telefonski broj i pritisnite [] ili [].

#### Napomena:

- Jednim pritiskom na taster , unosite jednu pauzu. Pritisnite  više puta ako želite dužu pauzu. Da promenite dužinu pauze, pogledajte str.12.

## Privremeno tonsko biranje (za korisnike kružnog ili pulsno biranja broja)

Možete privremeno da promenite način biranja broja (u tonsko biranje) kada vam je potreban pristup uslugama tonskog biranja (na primer, telefonska bankarska usluga).

- 1 Sprovedite poziv.
- 2 Pritisnite [\*] kada se od vas zatraži da unesete vaš kod ili PIN, zatim pritisnite odgovarajuće tastere.

#### Napomena:

- Uređaj se vraća na pulsno biranje broja kada prekinete vezu.
- Možete da promenite mod za poziv u zavisnosti od telefonske linije koju koristite (str.12).

## Snimanje telefonskog razgovora (samo KX-TCD220)

Možete da snimate telefonski razgovor.

#### Važno:



- Pre snimanja razgovora, obavestite drugu stranu o tome.

- 1 Pritisnite [MENU/OK] tokom razgovora.
- 2 Odaberite "Record Call", zatim pritisnite [].
- 3 Da prekinete snimanje, pritisnite [MENU/OK].

#### Napomena:

- Snimljeni razgovor se tretira kao nova poruka.
- Da preslušate snimljeni razgovor, pogledajte str.18.
- Ako se memorija napuni, prikazuje se poruka "Memory Full" i snimanje se prekida. Obrišite nepotrebne poruke (str.18).
- Tokom snimanja razgovora, ne možete da promenite kvalitet zvuka.



## ❖ Odgovor na pozive

- 1 Podignite slušalicu i pritisnite [] ili [] kada uređaj zazvoni.
  - Na poziv možete da odgovorite pritiskom na tastere [0] - [9], [\*], [#], ili [INT]. (**Any key answer funkcija**)
- 2 Kada završite razgovor, pritisnite [] ili postavite slušalicu na bazu uređaja.

### Auto talk funkcija

Na poziv možete da odgovorite jednostavnim dizanjem slušalice sa baze uređaja. Ne morate da pritisnete []. Ako želite da isključite ovu funkciju, pogledajte str.11.

## Da podesite nivo zvona kada primite spoljašnji poziv

Pritisnite [] ili [] kada primite spoljašnji poziv.



#### Napomena:

- Nivo zvona ne možete da podešavate ako se slušalice nalazi na bazi uređaja.

## ❖ Druge funkcije

### Funkcija za lociranje slušalice

Pomoću ove funkcije možete da pronadete zaturenu slušalicu.



- 1 Pritisnite [] na bazi uređaja.
  - Baza uređaja će pozivati slušalicu oko 60 sekundi.
- 2 Da prekinete pozivanje, pritisnite [] na bazi uređaja ili [] na slušalici.

# Upotreba imenika

## ❖ Imenik slušalice

Imenik slušalice omogućava sprovođenje poziva bez ručnog unosa broja. Možete da memorišete 200 imena i telefonskih brojeva u imenik slušalice, možete da dodelite unose iz imenika željenim kategorijama i pretražujete unose iz imenika slušalice prema imenu ili kategoriji.

### Dodavanje unosa u imenik slušalice

- 1 Pritisnite , nakon toga pritisnite [MENU/OK].
- 2 Odaberite "New Entry", zatim pritisnite [▶].
- 3 Unesite ime sagovornika (maksimalno 16 karaktera; pogledajte str.21 u vezi unosa karaktera), zatim pritisnite [MENU/OK].
- 4 Unesite broj sagovornika (maks. 24 karaktera), i pritisnite [MENU/OK].
- 5 Odaberite željenu kategoriju za unos i pritisnite [▶].
- 6 Odaberite "save", zatim pritisnite [▶].
- 7 Pritisnite [].

### Napomena:

- Ako nema dovoljno prostora za nove unose, prikazuje se "Memory Full" poruka. Obrišite nepotrebne unose (str.7).

### Da promenite unos/ispravite grešku

Pritisnite [◀] ili [▶] da postavite kursor na broj ili karakter koji želite da obrišete, zatim pritisnite []. Postavite kursor desno od pozicije na koju želite da unesete broj ili karakter, zatim pritisnite odgovarajući taster.



### Napomena:

- Pritisnite i držite [] da obrišete sve brojeve ili karaktere.

## ❖ Kategorije



Kategorije mogu da vam pomognu u brzom i jednostavnom pronalaženju unosa iz imenika. Kada dodajete unose u imenik, unose možete da dodelite željenoj kategoriji. Možete da promenite imena kategorija ("Friends", "Family", i td.) i nakon toga pretražujete unose prema kategoriji. Dodatne funkcije su dostupne za Caller ID pretplatnike (str.14).

### Promena naziva kategorije

- 1 Pritisnite , zatim pritisnite [MENU/OK].
- 2 Odaberite "Category", zatim pritisnite [▶].
- 3 Odaberite kategoriju čije ime želite da promenite i pritisnite [▶].
- 4 Odaberite "Category Name", zatim pritisnite [▶].
- 5 Promenite naziv (maksimalno 10 karaktera; pogledajte str.21 u vezi unosa karaktera), zatim pritisnite [MENU/OK].
- 6 Pritisnite [].

### Pronalaženje unosa i pozivanje



Unose iz imenika možete da pretražujete prema prvom slovu, prema kategoriji ili skrolovanjem.

Kada pronađete željeni unos, pritisnite [] ili [] da pozovete odabrani broj.



### Skrolovanje kroz unose

- 1 Pritisnite .
- 2 Pritisnite [▲] ili [▼] više puta da prikazete željeni unos.

### Pretraživanje prema prvom karakteru (indeksno pretraživanje)

- 1 Pritisnite , zatim pritisnite .
- 2 Odaberite "Index Search", zatim pritisnite [▶].
- 3 Odaberite mod za unos karaktera koji sadrži karakter koji želite da unesete i pritisnite [▶].
- 4 Pritisnite taster ([0] do [9]) sa željenim karakterom (str.21).
  - Pritisnite isti taster više puta sve dok se ne prikaže prvi unos koji počinje željenim slovom.
  - Ako nema unosa koji počinje odabranim slovom, prikazuje se naredni unos.
- 5 Pritisnite [▲] ili [▼] više puta da skrolujete kroz imenik.

### Pretraživanje prema kategoriji

- 1 Pritisnite , zatim pritisnite .
- 2 Odaberite "Category Search", zatim pritisnite [▶].
- 3 Odaberite kategoriju koju želite da pretražujete i pritisnite [▶].
  - Prikazuje se prvi unos u kategoriji.
  - Ako odaberete "All", uređaj će završiti operaciju pretraživanja.
- 4 Pritisnite [▲] ili [▼] više puta da skrolujete kroz imenik.

### Uredjivanje unosa iz imenika

Unose iz imenika možete da uredjujete nakon snimanja. Možete da promenite ime, telefonski broj i kategoriju.

### Promena imena, telefonskog broja ili kategorije



- 1 Pronađite željeni unos (str.7), zatim pritisnite [MENU/OK].
- 2 Odaberite "Edit", zatim pritisnite [▶].
- 3 Promenite ime po potrebi (maksimalno 16 karaktera; pogledajte str.21 u vezi unosa karaktera), zatim pritisnite [MENU/OK].
- 4 Promenite telefonski broj po potrebi (maksimalno 24 cifre), zatim pritisnite [MENU/OK].
- 5 Odaberite željenu kategoriju, zatim pritisnite [▶].
- 6 Odaberite "save", zatim pritisnite [▶].
- 7 Pritisnite [].

### Brisanje unosa iz imenika slušalice

#### Brisanje pojedinačnog unosa

- 1 Pronađite željeni unos (str.7), zatim pritisnite [MENU/OK].
- 2 Odaberite "Erase", zatim pritisnite [▶].
- 3 Odaberite "Yes", zatim pritisnite [▶].
- 4 Pritisnite [].

#### Brisanje svih unosa

- 1 Pritisnite , zatim pritisnite [MENU/OK].
- 2 Odaberite "Erase All", zatim pritisnite [▶].
- 3 Odaberite "Yes", zatim pritisnite [▶].
- 4 Odaberite "Yes" ponovo, zatim pritisnite [▶].
- 5 Pritisnite [].



### Pozivanje jednim pritiskom (One touch dial)

#### Dodeljivanje unosa iz imenika tasteru za poziv jednim pritiskom

Nakon dodeljivanja unosa iz imenika, tasteri [1] do [9] se mogu upotrebiti za poziv jednim pritiskom.

- 1 Pronađite željeni unos (str.7), zatim pritisnite [MENU/OK].
- 2 Odaberite "One Touch Dial", zatim pritisnite [▶].
- 3 Pritisnite [▲] ili [▼] da odaberete željeni taster, zatim pritisnite [▶].
  - Ako je taster već upotrebljen, indikator "\*" se prikazuje pored broja. Ako odaberete ovaj taster, prikazuje se "Overwrite" poruka. Možete da upišete novi broj na odabrani taster.
  - Ako ne želite da upišete broj na postojeći taster, odaberite "Go Back".
- 4 Pritisnite [▶].
- 5 Pritisnite [].

#### Pozivanje pomoću one touch dial tastera

- 1 Pritisnite i držite željeni taster ([1] do [9]).
  - Možete da proverite ostale tastere pritiskom na [▲] ili [▼].
- 2 Pritisnite [] ili [].

#### Odjavljivanje one touch dial tastera

- 1 Pritisnite i držite željeni taster ([1] do [9]).
- 2 Pritisnite [MENU/OK], zatim pritisnite [▶].
- 3 Odaberite "Yes", zatim pritisnite [▶].

### Napomena:

- Odjavljuje se samo memorisani broj. Unos ostaje memorisan u imeniku.

## Chain dial funkcija



Ova funkcija omogućava vam pozivanje telefonskog broja iz imenika tokom razgovora. Ovu funkciju možete da upotrebite da pozovete pozivni broj za pristup ili PIN broj bankovnog računa koji ste memorisali u imenik.

- 1 Tokom razgovora, pritisnite .
- 2 Pritisnite [**▲**] ili [**▼**] više puta da odaberete željeni unos.
  - Da pronađete prvo slovo (indeksno pretraživanje), pogledajte str.7. Da pretražujete prema kategoriji, pogledajte str.7.
- 3 Pritisnite [**▶**] da pozovete broj.

## ❖ Zajednički imenik (KX-TCD220)

Zajednički imenik omogućava sprovođenje poziva bez ručnog unosa broja. Bilo koja slušalica registrovana na bazu, može da koristi zajednički imenik. Možete da memorišete 20 imena i telefonskih brojeva u zajednički imenik, možete da pretražujete unose iz zajedničkog imenika prema imenu. Ako se pretplatite na Caller ID uslugu, možete da koristite funkciju glasovne najave poziva (str.14).

### Dodavanje unosa u zajednički imenik

- 1 Pritisnite  dva puta.
- 2 Pritisnite [MENU/OK].
- 3 Odaberite "New Entry", zatim pritisnite [**▶**].
- 4 Unesite ime sagovornika (maksimalno 16 karaktera; pogledajte str.21 u vezi unosa karaktera), zatim pritisnite [MENU/OK].
- 5 Unesite broj sagovornika (maks. 24 karaktera), i pritisnite [MENU/OK].
- 6 Da pokrenete snimanje glasovne najave poziva, odaberite "Start Recording", nakon toga pritisnite [**▶**], u suprotnom odaberite "Skip Recording", pritisnite [**▶**] i predjite na korak 9.
  - Glasovna najava poziva (str.14) se može koristiti samo ako ste pretplatnik Caller ID usluge.
  - Ako se prikaže "Memory Full" poruka, obrišite nepotrebne poruke (str.18).
- 7 Kada se prikaže "Recording" poruka, govorite u mikrofonski.
  - Maksimalno vreme snimanja je 10 sekundi.
  - Držite slušalicu na rastojanju od oko 20 cm i govorite razgovetno u mikrofonski.
- 8 Da završite snimanje, odaberite "Stop" i pritisnite [**▶**].
  - Snimak se reprodukuje.
- 9 Odaberite "Save", zatim pritisnite [**▶**] i pritisnite .

### Napomena:

- Poruka "Error" se prikazuje ako je snimak kraći od 1 sekund. Ponovite korak br.6.
- Ako nema dovoljno prostora za nove unose, prikazuje se "Memory Full" poruka. Obrišite nepotrebne unose (str.8).

### Da promenite unos/ispravite grešku



Pritisnite [**◀**] ili [**▶**] da postavite kursor na broj ili karakter koji želite da obrišete, zatim pritisnite [**C/ⓧ**]. Postavite kursor desno od pozicije na koju želite da unesete broj ili karakter, zatim pritisnite odgovarajući taster.

### Napomena:

- Pritisnite i držite [**C/ⓧ**] da obrišete sve brojeve ili karaktere.

## Pronalaženje unosa i pozivanje



Unose iz zajedničkog imenika možete da pretražujete prema prvom slovu ili skrolovanjem.

Kada pronađete željeni unos, pritisnite  ili  da pozovete odabrani broj.

### Skrolovanje kroz unose

- 1 Pritisnite  dva puta.
- 2 Pritisnite [**▲**] ili [**▼**] više puta da prikažete željeni unos.

## Pretraživanje prema prvom karakteru (indeksno pretraživanje)

- 1 Pritisnite  dva puta.
- 2 Pritisnite .
- 3 Odaberite mod za unos karaktera koji sadrži karakter koji želite da unesete i pritisnite [**▶**].
- 4 Pritisnite taster ([**0**] do [**9**]) na kome se nalazi željeni karakter (str.21).
  - Pritisnite isti taster više puta sve dok se ne prikaže prvi unos koji počinje željenim slovom.
  - Ako nema unosa koji počinje odabranim slovom, prikazuje se naredni unos.
- 5 Pritisnite [**▲**] ili [**▼**] više puta da skrolujete kroz imenik.

## Uredjivanje unosa iz zajedničkog imenika

Unose iz zajedničkog imenika možete da uredjujete nakon snimanja. Možete da promenite ime, telefonski broj i glasovnu najavu poziva.

### Promena imena, telefonskog broja ili glasovne najave

- 1 Pronađite željeni unos (str.8), zatim pritisnite [MENU/OK].
- 2 Odaberite "Edit", zatim pritisnite [**▶**].
- 3 Promenite ime po potrebi (maksimalno 16 karaktera; pogledajte str.21 u vezi unosa karaktera), zatim pritisnite [MENU/OK].
- 4 Promenite telefonski broj po potrebi (maksimalno 24 cifre), zatim pritisnite [MENU/OK].
- 5 Preskočite, snimite ili obrišite snimak glasovne najave.
  - Da snimite glasovnu najavu poziva, predjite na korak br.6 iz procedure "Dodavanje unosa u zajednički imenik".
  - Da preskočite snimanje, odaberite "Skip Recording" i pritisnite [**▶**].
  - Da obrišete zvučnu najavu poziva, odaberite "Erase" i pritisnite [**▶**].
- 6 Odaberite "Save", zatim pritisnite [**▶**].
- 7 Pritisnite .

### Reprodukcija glasovne najave poziva



- 1 Pronađite željeni unos (str.8), zatim pritisnite [MENU/OK].
- 2 Odaberite "Audible Call", zatim pritisnite [**▶**].
  - Uredjaj reporučuje glasovnu najavu poziva.
- 3 Pritisnite .

## Brisanje unosa iz zajedničkog imenika

### Brisanje pojedinačnog unosa

- 1 Pronađite željeni unos (str.8), zatim pritisnite [MENU/OK].
- 2 Odaberite "Erase", zatim pritisnite [**▶**].
- 3 Odaberite "Yes", zatim pritisnite [**▶**].
- 4 Pritisnite .

### Brisanje svih unosa

- 1 Pritisnite  dva puta.
- 2 Pritisnite [MENU/OK].
- 3 Odaberite "Erase All", zatim pritisnite [**▶**].
- 4 Odaberite "Yes", zatim pritisnite [**▶**].
- 5 Odaberite "Yes" ponovo, zatim pritisnite [**▶**].
- 6 Pritisnite .



## ❖ Kopiranje imenika na druge slušalice

Unosi iz imenika (str.7) se mogu kopirati sa slušalice u imenike kompatibilnih Panasonic slušalica.

### Kopiranje jednog unosa

- 1 Pronadjite željeni unos (str.7), zatim pritisnite [MENU/OK].
- 2 Odaberite "copy", zatim pritisnite [▶].
- 3 Unesite broj slušalice u koju želite da kopirate unos.
- 4 Da nastavite sa kopiranjem, odaberite "yes", zatim pritisnite [▶].  
Pronadjite željeni unos, zatim pritisnite [▶].
  - Da završite sa kopiranjem, odaberite "no", zatim pritisnite [▶].
- 5 Pritisnite [✕].

### Kopiranje svih unosa

- 1 Pritisnite [☐], zatim pritisnite [MENU/OK].
- 2 Odaberite "Copy All", zatim pritisnite [▶].
- 3 Unesite broj slušalice na koju želite da pošaljete podatke.
  - Kada uređaj završi sa kopiranjem, prikazuje se "Completed" poruka.
- 4 Pritisnite [✕].

#### Napomena:

- Ako druga slušalica (prijemnik) nije u pripremnom modu, na prvoj slušalici prikazuje se "Failed" poruka.
- Ako se kopiranje prekine nakon prenosa najmanje jednog unosa, na prvoj slušalici se prikazuje "Incomplete" poruka.

### Kopiranje unosa iz imenika slušalice u zajednički imenik (KX-TCD220)

- 1 Pronadjite željeni unos (str.7), zatim pritisnite [MENU/OK].
- 2 Odaberite "copy", zatim pritisnite [▶].
- 3 Pritisnite taster [0].
- 4 Da nastavite sa kopiranjem, odaberite "yes", zatim pritisnite [▶].  
Pronadjite željeni unos, zatim pritisnite [▶].
  - Da završite sa kopiranjem, odaberite "no", zatim pritisnite [▶].
- 5 Pritisnite [✕].

## Postavka slušalice

Za vaše obaveštenje, data je tabela svih stavki koje možete da podešavate.

- Kada završite sa podešavanjem slušalice, aktuelna stavka ili postavka je označena sa ▶.

Meni slušalice	Pod-meni	Pod-meni 2	Uobičajena postavka	Stranica	
Time Settings	Set Date & Time		-	str.5	
	Alarm		Off	str.12	
Ringer Setup	Ringer Volume		Maximum	str.12	
	Ext. Ringtone		Ringtone 1	str.12	
	Int. Ringtone		Ringtone 1	str.12	
	Night Mode	Start/End		23:00/06:00	str.10
		On/Off		Off	str.10
	Ring Delay		60 sec.	str.10	
	Select Category		-	str.10	
Display Setup	Standby Display		Off	str.10	
	Select Language		English	str.10	
	Contrast		Level 3	str.10	
Call Options	Call Bar		Off	str.11	
	Auto Talk		Off	str.11	
Registration	Register H.set		-	str.20	
Select Base			Auto	str.20	
Other Options	Handset PIN		0000	str.11	
	LetterWise		English	str.11	
	Keytones		On	str.11	
	Reset Handset		-	str.11	

#### Napomena:

- Istovremeno možete da prikazete do tri stavke u meniju. Da odaberete stavku koja nije prikazana na aktuelnoj strani, skrolujte gore ili dole pomoću [▲] ili [▼] tastera.

## ❖ Time settings (postavka vremena)

### Alarm

Alarm se oglašava 3 minute jednom ili svakog dana. Prethodno morate da odaberete datum i vreme (str.5).

- 1 Pritisnite [MENU/OK].
- 2 Odaberite "Handset Setup", zatim pritisnite [▶].
- 3 Odaberite "Time Settings", zatim pritisnite [▶].
- 4 Odaberite "Alarm", zatim pritisnite [▶] 2 puta.
- 5 Odaberite mod alarma, zatim pritisnite [▶].
  - "Once": Alarm se oglašava jednom u odabrano vreme. Unesite željeni datum i mesec u dvocifrenom formatu.
  - "Daily": Alarm se oglašava svakog dana u odabrano vreme.
  - "Off": Alarm je isključen. Pritisnite [▶] ponovo, zatim pritisnite [✕] da završite proceduru.
- 6 Unesite vreme (sate i minute) u dvocifrenom formatu.
  - Možete da odaberete "AM", "PM" ili 24-časovni sistem za prikaz vremena pritiskom na taster [\*].
- 7 Pritisnite [MENU/OK].
- 8 Odaberite melodiju zvona, zatim pritisnite [▶].
- 9 Odaberite "save", zatim pritisnite [▶] i pritisnite [✕].

#### Napomena:

- Da zaustavite alarm, pritisnite bilo koji taster.
- Tokom razgovora ili interkom moda, alarm se ne oglašava sve dok ne završite razgovor.
- Alarm se oglašava u odabrano vreme čak iako je zvono isključeno.
- Ako odaberete "once", postavka se menja u "off" nakon alarma.

## ❖ Ringer setup (postavka zvona)

### Nivo zvona

- 1 Pritisnite [MENU/OK].
- 2 Odaberite "Handset Setup", zatim pritisnite [▶].
- 3 Odaberite "Ringer Setup", zatim pritisnite [▶].
- 4 Odaberite "Ringer Volume", zatim pritisnite [▶].
- 5 Pritisnite [▲] ili [▼] više puta da odaberete željeni nivo zvona.
- 6 Pritisnite [▶].
- 7 Pritisnite [🔍].

#### Napomena:

- Alarm se oglašava i slušalica zvoni prilikom interkom poziva i pejdžiranja čak i ako je zvono isključeno.

### Promena zvona

Možete da promenite zvono koje koristi slušalica.

"Ext. Ringtone": Odaberite zvono za spoljašnje pozive.

"Int. Ringtone": Odaberite zvono za interkom pozive.

- 1 Pritisnite [MENU/OK].
- 2 Odaberite "Handset Setup", zatim pritisnite [▶].
- 3 Odaberite "Ringer Setup", zatim pritisnite [▶].
- 4 Odaberite željenu stavku, zatim pritisnite [▶].
- 5 Odaberite željeno zvono, zatim pritisnite [▶].
- 6 Pritisnite [🔍].

#### Napomena:

- Ako odaberete neku od melodija, uređaj nastavlja da zvoni nekoliko sekundi, kada sagovornik prekine vezu, pre nego što odgovorite na pozive. Možete čuti signal slobodne linije kada odgovorite na poziv.
- Memorisane melodije upotrebljene su uz saglasnost © 2004 M-ZoNe Co., Ltd.

## ❖ Night mode (noćni mod)

Ovaj mod omogućava vam izbor perioda tokom koga slušalica neće oglašavati dolazeće pozive. Ova funkcija je korisna ako ne želite da vas iko ometa. Mod možete da odaberete nezavisno za slušalicu i bazu uređaja (str.12).

Pomoću kategorija unosa iz imenika slušalice (str.7), možete da odaberete kategorije sagovornika čiji pozivi će biti propušteni tokom ovog moda (samo za pretplatnike Caller ID usluge).

Prethodno morate da podesite datum i vreme (str.5).

#### Napomena:

- Kada je call screening funkcija uključena, a baza odgovori na poziv, poruka sagovornika se emituje preko zvučnika slušalice čak i ako je noćni mod uključen (samo KX-TCD220).

### Izbor početnog i završnog vremena

- 1 Pritisnite [MENU/OK].
- 2 Odaberite "Handset Setup", zatim pritisnite [▶].
- 3 Odaberite "Ringer Setup", zatim pritisnite [▶].
- 4 Odaberite "Night Mode", zatim pritisnite [▶].
- 5 Odaberite "Start/End", zatim pritisnite [▶].
- 6 Unesite željeno početno vreme u dvocifrenom formatu.
  - Ako koristite 12-časovni prikaz vremena, odaberite "AM" ili "PM" pritiskom na [\*] pre unosa vremena.
- 7 Unesite željeno završno vreme u dvocifrenom formatu.
  - Ako koristite 12-časovni prikaz vremena, odaberite "AM" ili "PM" pritiskom na [\*] pre unosa vremena.
- 8 Pritisnite [MENU/OK].
- 9 Pritisnite [🔍].

### Uključivanje/isključivanje noćnog moda

- 1 Pritisnite [MENU/OK].
- 2 Odaberite "Handset Setup", zatim pritisnite [▶].
- 3 Odaberite "Ringer Setup", zatim pritisnite [▶].
- 4 Odaberite "Night Mode", zatim pritisnite [▶].
- 5 Odaberite "On/Off", zatim pritisnite [▶].
- 6 Odaberite "On" or "Off", zatim pritisnite [▶].
- 7 Pritisnite [🔍].

#### Napomena:

- Kada je noćni mod uključen, prikazan je indikator [N].

### Podešavanje kašnjenja zvona za noćni mod

Ova opcija aktivira zvono slušalice tokom noćnog moda ako sagovornik ostane na vezi dovoljno dugo.

Nakon odabranog perioda, slušalica se oglašava. Funkcija je korisna ako neko neodložno mora da razgovara sa vama. Ako odaberete "No Ringing", slušalica se neće oglašavati tokom noćnog moda.

- 1 Pritisnite [MENU/OK].
- 2 Odaberite "Handset Setup", zatim pritisnite [▶].
- 3 Odaberite "Ringer Setup", zatim pritisnite [▶].
- 4 Odaberite "Night Mode", zatim pritisnite [▶].
- 5 Odaberite "Ring Delay", zatim pritisnite [▶].
- 6 Odaberite željenu postavku, zatim pritisnite [▶].
- 7 Pritisnite [🔍].

### Izbor kategorija za koje se noćni mod ne primenjuje

- 1 Pritisnite [MENU/OK].
- 2 Odaberite "Handset Setup", zatim pritisnite [▶].
- 3 Odaberite "Ringer Setup", zatim pritisnite [▶].
- 4 Odaberite "Night Mode", zatim pritisnite [▶].
- 5 Odaberite "Select Category", zatim pritisnite [▶].
- 6 Pritisnite brojeve željenih kategorija, zatim pritisnite [MENU/OK].
  - Broj željene kategorije će treptati.
  - Da otkazete kategoriju, pritisnite taster ponovo. Broj prestaje da trepće.
- 7 Pritisnite [🔍].

#### Napomena:

- Ako uređaj primi poziv sa broja iz odabrane kategorije, oglašava se samo slušalica.

## ❖ Display setup (postavka ekrana)

### Izbor prikaza tokom pripremnog moda

"Base Number": Prikazuje se broj aktuelne baze uređaja.

"Handset Number": Prikazuje se broj aktuelne slušalice.

"Off": Prikazuje se aktuelni datum i vreme.

- 1 Pritisnite [MENU/OK].
- 2 Odaberite "Handset Setup", zatim pritisnite [▶].
- 3 Odaberite "Display Setup", zatim pritisnite [▶].
- 4 Odaberite "Standby Display", zatim pritisnite [▶].
- 5 Odaberite željenu postavku, zatim pritisnite [▶].
- 6 Pritisnite [🔍].

#### Napomena:

- Ako odaberete "Base Number" a broj aktuelne baze je 2, prikazan je indikator "-2-".
- Ako odaberete "Handset Number" a broj aktuelne slušalice je 2, prikazan je indikator "[2]".

### Promena jezika

- 1 Pritisnite [MENU/OK].
- 2 Odaberite "Handset Setup", zatim pritisnite [▶].
- 3 Odaberite "Display Setup", zatim pritisnite [▶].
- 4 Odaberite "Select Language", zatim pritisnite [▶].
- 5 Odaberite željeni jezik, zatim pritisnite [▶].
- 6 Pritisnite [🔍].

**Napomena:**

- Ako odaberete jezik koji ne možete da pročitate, pritisnite [**↖**], [MENU/OK], zatim [**▲**] dva puta, pritisnite [**▶**], zatim pritisnite [**▼**] 2 puta, pritisnite [**▶**], pritisnite [**▼**], pritisnite [**▶**], odaberite željeni jezik, zatim pritisnite [**▶**]. Pritisnite [**↖**].

**Promena kontrasta ekrana**

Ova funkcija primenjuje se na pozadinu i ikone.

- 1 Pritisnite [MENU/OK].
- 2 Odaberite "Handset Setup", zatim pritisnite [**▶**].
- 3 Odaberite "Display Setup", zatim pritisnite [**▶**].
- 4 Odaberite "Contrast", zatim pritisnite [**▶**].
- 5 Pritisnite [**▲**] or [**▼**] da odaberete željeni kontrast i pritisnite [**▶**].
- 6 Pritisnite [**↖**].

**❖ Opcije poziva****Uključivanje/isključivanje zabrane poziva**

Ova funkcija zabranjuje sprovođenje spoljašnjih poziva. Kada je uključena, možete da sprovedite samo interkom pozive i pozive za hitne slučajeve (str.12).

- 1 Pritisnite [MENU/OK].
- 2 Odaberite "Handset Setup", zatim pritisnite [**▶**].
- 3 Odaberite "Call Options", zatim pritisnite [**▶**].
- 4 Odaberite "Call Bar", zatim pritisnite [**▶**].
- 5 Unesite "0000" (uobičajeni PIN slušalice).
  - Ako promenite PIN, unesite ga (str.11).
- 6 Odaberite "On" or "Off", zatim pritisnite [**▶**].
- 7 Pritisnite [**↖**].

**Napomena:**

- Kada je uključena opcija zabrane poziva, prikazan je indikator **🚫**.

**Uključivanje/isključivanje auto talk funkcije**

Kada je ova funkcija uključena, na pozive možete da odgovorite jednostavnim dizanjem slušalice sa baze uređaja. Ne morate da pritisnete [**📞**].

- 1 Pritisnite [MENU/OK].
- 2 Odaberite "Handset Setup", zatim pritisnite [**▶**].
- 3 Odaberite "Call Options", zatim pritisnite [**▶**].
- 4 Odaberite "Auto Talk", zatim pritisnite [**▶**].
- 5 Odaberite "On" or "Off", zatim pritisnite [**▶**].
- 6 Pritisnite [**↖**].

**❖ Druge opcije****Promena PIN-a slušalice (Personal Identification Number)**

Iz sigurnosnih razloga, PIN slušalice morate da unesete kada menjate izvesne postavke. Uobičajeni PIN je "0000".

**Važno:**

- Ako promenite PIN, molimo vas da zabeležite novu vrednost. Uredjaj neće prikazivati PIN. Ako zaboravite PIN, kontaktirajte najbliži centar za Panasonic opremu.
- 1 Pritisnite [MENU/OK].
  - 2 Odaberite "Handset Setup", zatim pritisnite [**▶**].
  - 3 Odaberite "Other Options", zatim pritisnite [**▶**].
  - 4 Odaberite "Handset PIN", zatim pritisnite [**▶**].
  - 5 Unesite aktuelni 4-cifreni PIN.
  - 6 Unesite novi 4-cifreni PIN, zatim pritisnite [MENU/OK].
  - 7 Pritisnite [**↖**].

**Promena LetterWise® jezika**

Možete da promenite jezik koji se koristi za LetterWise unos karaktera (str.16, 21).

- 1 Pritisnite [MENU/OK].
- 2 Odaberite "Handset Setup", zatim pritisnite [**▶**].
- 3 Odaberite "Other Options", zatim pritisnite [**▶**].
- 4 Odaberite "LetterWise", zatim pritisnite [**▶**].
- 5 Odaberite željeni jezik, zatim pritisnite [**▶**].
- 6 Pritisnite [**↖**].

**Uključivanje/isključivanje zvučnog signala tastera**

Kada pritisnete taster, uređaj se oglašava zvučnim signalom.

- 1 Pritisnite [MENU/OK].
- 2 Odaberite "Handset Setup", zatim pritisnite [**▶**].
- 3 Odaberite "Other Options", zatim pritisnite [**▶**].
- 4 Odaberite "Keytones", zatim pritisnite [**▶**].
- 5 Odaberite "On" or "Off", zatim pritisnite [**▶**].
- 6 Pritisnite [**↖**].

**Napomena:**

- Ako je ova funkcija uključena, uređaj se neće oglasiti zvučnim signalom greške kada unesete pogrešan PIN ili kada je memorija puna.

**Vraćanje slušalice na uobičajene vrednosti**

- 1 Pritisnite [MENU/OK].
- 2 Odaberite "Handset Setup", zatim pritisnite [**▶**].
- 3 Odaberite "Other Options", zatim pritisnite [**▶**].
- 4 Odaberite "Reset Handset", zatim pritisnite [**▶**].
- 5 Unesite "0000" (uobičajeni PIN slušalice).
  - Ako promenite PIN, unesite ga (str.11).
- 6 Odaberite "Yes", zatim pritisnite [**▶**].
- 7 Pritisnite [**↖**].

**Napomena:**

- Naredne stavke se brišu ili vraćaju na uobičajenu postavku:
  - Postavka je navedena na str.9
  - Lista ponovnih poziva
  - Funkcija za unapredjenje glasa
  - Nazivi kategorija
  - Signali zvona za različite kategorije
- Naredne stavke ostaju memorisane:
  - Unosi iz imenika (nazivi kategorija, signali zvona i boje ekrana se vraćaju na uobičajene vrednosti.)
  - Datum i vreme

## Postavka baze uređaja

Naredna tabela prikazuje stavke koje možete da promenite.

- Kada podešavate bazu uređaja, aktualna stavka ili postavka je označena.

Meni baze	Pod-meni	Pod-meni 2	Uobičajena postavka	Stranica
Ringer Setup	Ringer Volume		Maximum	str.12
	Night Mode	Start/End	23:00/06:00	str.12
		On/Off	Off	str.12
		Ring Delay	60 sec.	str.12
Call Options	Dial Mode		Tone	str.12
	Recall		600 msec.	str.12
	Pause Length		3 sec.	str.12
	Emergency No.		-	str.12
	Call Restrict		-	str.12
Other Options	Base Unit PIN		0000	str.12
	Repeater Mode		Off	str.21
	Reset Base		-	str.13

### Napomena:

- Možete da prikazete do tri stavke u meniju. Da odaberete stavku koja nije prikazana na aktuелnoj strani, skrolujte gore ili dole pomoću [▲] ili [▼] tastera.

## ❖ Ringer setup (postavka zvona)

### Nivo zvona

- 1 Pritisnite [MENU/OK].
- 2 Odaberite "Base Unit Setup", zatim pritisnite [▶].
- 3 Unesite "0000" (uobičajeni PIN baze uređaja).
  - Ako ste promenili PIN, unesite ga (str.12).
- 4 Odaberite "Ringer Setup", zatim pritisnite [▶].
- 5 Odaberite "Ringer Volume", zatim pritisnite [▶].
- 6 Pritisnite [▲] ili [▼] više puta da odaberete željeni nivo zvuka.
- 7 Pritisnite [▶].
- 8 Pritisnite [✕⓪].

### Noćni mod

Ovaj mod omogućava vam izbor perioda tokom koga baza uređaja neće oglašavati dolazeće pozive. Ova funkcija je korisna ako ne želite da vas iko ometa. Ovaj mod možete da odaberete nezavisno za slušalicu (str.10) i bazu uređaja.

Prethodno morate da podesite datum i vreme (str.5).

### Napomena:

- Ako je funkcija za upozorenje na nove poruke uključena i uređaj snimi novu poruku, baza uređaja se oglašava čak iako je noćni mod aktivan (samo KX-TCD220).

### Izbor početnog i završnog vremena noćnog moda

- 1 Pritisnite [MENU/OK].
- 2 Odaberite "Base Unit Setup", zatim pritisnite [▶].
- 3 Unesite "0000" (uobičajeni PIN baze uređaja).
  - Ako promenite PIN, unesite ga (str.12).
- 4 Odaberite "Ringer Setup", zatim pritisnite [▶].
- 5 Odaberite "Night Mode", zatim pritisnite [▶].
- 6 Odaberite "Start/End", zatim pritisnite [▶].
- 7 Unesite željeno početno vreme u dvocifrenom formatu.
  - Ako koristite 12-časovni prikaz vremena, odaberite "AM" ili "PM" pritiskom na [\*] pre unosa vremena.
- 8 Unesite željeno završno vreme u dvocifrenom formatu.
  - Ako koristite 12-časovni prikaz vremena, odaberite "AM" ili "PM" pritiskom na [\*] pre unosa vremena.
- 9 Pritisnite [▶] i pritisnite [✕⓪].

### Uključivanje/isključivanje noćnog moda

- 1 Pritisnite [MENU/OK].
- 2 Odaberite "Base Unit Setup", zatim pritisnite [▶].
- 3 Unesite "0000" (uobičajeni PIN baze).
  - Ako ste promenili PIN, unesite ga (str.12).
- 4 Odaberite "Ringer Setup", zatim pritisnite [▶].
- 5 Odaberite "Night Mode", zatim pritisnite [▶].
- 6 Odaberite "On/Off", zatim pritisnite [▶].
- 7 Odaberite "On" or "Off", zatim pritisnite [▶].
- 8 Pritisnite [✕⓪].

### Podešavanje kašnjenja zvona za noćni mod

Ova opcija aktivira zvono baze uređaja ako sagovornik ostane na vezi dovoljno dugo. Nakon odabranog perioda, baza uređaja se oglašava. Funkcija je korisna ako neko neodložno mora da razgovara sa vama.

Ako odaberete "No Ringing", baza uređaja se neće oglašavati tokom noćnog moda.

- 1 Pritisnite [MENU/OK].
- 2 Odaberite "Base Unit Setup", zatim pritisnite [▶].
- 3 Unesite "0000" (uobičajeni PIN baze uređaja).
  - Ako ste promenili PIN, unesite ga (str.12).
- 4 Odaberite "Ringer Setup", zatim pritisnite [▶].
- 5 Odaberite "Night Mode", zatim pritisnite [▶].
- 6 Odaberite "Ring Delay", zatim pritisnite [▶].
- 7 Odaberite željenu postavku, zatim pritisnite [▶].
- 8 Pritisnite [✕⓪].

## ❖ Call options (opcije poziva)

### Izbor načina biranja broja (tonsko/pulsno)

"Tone": Odaberite opciju ako koristite tonsko biranje broja.

"Pulse": Odaberite opciju ako koristite kružno ili pulsno biranje broja.

- 1 Pritisnite [MENU/OK].
- 2 Odaberite "Base Unit Setup", zatim pritisnite [▶].
- 3 Unesite "0000" (uobičajeni PIN baze).
  - Ako ste promenili PIN, unesite ga.
- 4 Odaberite "Call Options", zatim pritisnite [▶].
- 5 Odaberite "Dial Mode", zatim pritisnite [▶].
- 6 Odaberite željenu postavku, zatim pritisnite [▶].
- 7 Pritisnite [✕⓪].

### Promena vremena Recall funkcije

Promenite vreme Recall funkcije ako je to potrebno, u zavisnosti od zahteva vašeg PBX-a.

- 1 Pritisnite [MENU/OK].
- 2 Odaberite "Base Unit Setup", zatim pritisnite [▶].
- 3 Unesite "0000" (uobičajeni PIN baze uređaja).
  - Ako ste promenili PIN, unesite ga (str.12).
- 4 Odaberite "Call Options", zatim pritisnite [▶].
- 5 Odaberite "Recall", zatim pritisnite [▶].
- 6 Odaberite željenu postavku, zatim pritisnite [▶].
- 7 Pritisnite [✕⓪].

### Podešavanje trajanja pauze

Promenite trajanje pauze ako je to potrebno, u zavisnosti od zahteva vašeg PBX-a.

- 1 Pritisnite [MENU/OK].
- 2 Odaberite "Base Unit Setup", zatim pritisnite [▶].
- 3 Unesite "0000" (uobičajeni PIN baze uređaja).
  - Ako ste promenili PIN, unesite ga (str.12).
- 4 Odaberite "Call Options", zatim pritisnite [▶].
- 5 Odaberite "Pause Length", zatim pritisnite [▶].
- 6 Odaberite željenu postavku, zatim pritisnite [▶].
- 7 Pritisnite [✕⓪].

## Unos/promena brojeva za hitne slučajeve

Ovom funkcijom određujete brojeve koje možete da pozovete kada je uključena funkcija za zabranu poziva (str.11).

- 1 Pritisnite [MENU/OK].
- 2 Odaberite "Base Unit Setup", zatim pritisnite [▶].
- 3 Unesite "0000" (uobičajeni PIN baze uredjaja).
  - Ako ste promenili PIN, unesite ga (str.12).
- 4 Odaberite "Call Options", zatim pritisnite [▶].
- 5 Odaberite "Emergency No.", zatim pritisnite [▶].
- 6 Odaberite memorijsku lokaciju, zatim pritisnite [▶].
  - Ako memorijska lokacija poseduje broj, broj se prikazuje.
- 7 Unesite/promenite broj, zatim pritisnite [MENU/OK].
  - Da obrišete broj, pritisnite i držite [C/✕].
- 8 Pritisnite [↵].

## Postavljanje ograničenja poziva

Možete da ograničite određenim slušalicama pozivanje nekih brojeva. Možete da dodelite do 6 brojeva i odaberete slušalice na koje se zabrana odnosi. Memorisanjem pozivnih brojeva, sprečićete pozivanje broja u određenoj zoni. Ako korisnik pozove zabranjeni broj, poziv se ne sprovodi, a zabranjeni broj trepće na ekranu.

- 1 Pritisnite [MENU/OK].
- 2 Odaberite "Base Unit Setup", zatim pritisnite [▶].
- 3 Unesite "0000" (uobičajeni PIN baze).
  - Ako ste promenili PIN, unesite ga (str.12).
- 4 Odaberite "Call Options", zatim pritisnite [▶].
- 5 Odaberite "Call Restrict", zatim pritisnite [▶].
- 6 Odaberite slušalice kojima želite da zabranite poziv pritiskom na broj željene slušalice.
  - Prikazuju se sve registrovane slušalice.
  - Brojevi koji trepću označavaju da je ograničenje poziva uključeno za odgovarajuće slušalice.
  - Da isključite ograničenje poziva za slušalicu, pritisnite taster ponovo. Broj prestaje da trepće.
- 7 Pritisnite [MENU/OK].
- 8 Odaberite memorijsku lokaciju i nakon toga pritisnite [▶].
  - Ako memorijska lokacija već sadrži broj, taj broj se prikazuje.
- 9 Unesite telefonski broj ili pozivni broj koji želite da zabranite (maksimalno 8 cifara), zatim pritisnite [MENU/OK].
  - Da obrišete zabranjeni broj, pritisnite [C/✕].
- 10 Pritisnite [↵].

## ❖ Druge opcije

### Promena PIN-a baze uredjaja

Iz sigurnosnih razloga, PIN baze morate da unesete kada sprovedite izvesne promene. Uobičajeni PIN je "0000".

#### Važno:

- Ako promenite PIN, molimo vas da zabeležite novu vrednost. Uredjaj neće prikazivati PIN. Ako zaboravite PIN, obratite se najbližem centru za servisiranje Panasonic opreme.

- 1 Pritisnite [MENU/OK].
- 2 Odaberite "Base Unit Setup", zatim pritisnite [▶].
- 3 Unesite "0000" (uobičajeni PIN baze).
  - Ako ste promenili PIN, unesite ga.
- 4 Odaberite "Other Options", zatim pritisnite [▶].
- 5 Odaberite "Base Unit PIN", zatim pritisnite [▶].
- 6 Unesite novi 4-cifreni PIN baze uredjaja, zatim pritisnite [MENU/OK].
- 7 Pritisnite [↵].

## Vraćanje baze uredjaja na uobičajene postavke

- 1 Pritisnite [MENU/OK].
- 2 Odaberite "Base Unit Setup", zatim pritisnite [▶].
- 3 Unesite "0000" (uobičajeni PIN baze).
  - Ako ste promenili PIN, unesite ga (str.12).
- 4 Odaberite "Other Options", zatim pritisnite [▶].
- 5 Odaberite "Reset Base", zatim pritisnite [▶].
- 6 Odaberite "Yes", zatim pritisnite [▶].
- 7 Pritisnite [↵].

#### Napomena:

- Naredne stavke će biti obrisane ili vraćene na uobičajene vrednosti:
  - Postavke navedene na str.12, 16, 19
  - Sve SMS poruke
  - Lista poziva
- Naredne stavke ostaju memorisane:
  - Datum i vreme
  - Unosi iz zajedničkog imenika (samo KX-TCD220)
  - Mod repetitora
  - Snimci, uključujući pozdravne poruke, poruke sagovornika, glasovne poruke, glasovne najave poziva i snimljene razgovore (samo KX-TCD220).

## Upotreba Caller ID usluge

### Važno:

- Ovaj uređaj je kompatibilan sa Caller ID funkcijom. Da upotrebite Caller ID funkcije (prikaz broja sagovornika), morate biti pretplatnik Caller ID usluge. U vezi dodatnih informacija kontaktirajte telefonsku kompaniju.

### Caller ID funkcije

Kada uređaj primi spoljašnji poziv, telefonski broj sagovornika prikazuje se na ekranu.

- Brojevi poslednjih 50 sagovornika memorišu se u listu poziva.
- Kada slušate poruku snimljenu sistemom za odgovor na pozive, možete da pozovete sagovornika bez pozivanja telefonskog broja (KX-TCD220) (str.18).
- Ako informacije o pozivaocu odgovaraju nekom od unosa u imenik, prikazuje se ime:
  - Ime se prikazuje i poziv se beleži u listu poziva (caller list).
  - Slušalica će upotrebiti zvono dodeljeno odgovarajućoj kategoriji.
  - Slušalica će najaviti snimak poziva (samo KX-TCD220).
- Ako je uređaj priključen na PBX sistem, možda nećete primiti informacije o sagovorniku.
- Kada poziv dolazi iz oblasti koja ne pruža Caller ID uslugu, prikazuje se "Out of Area" poruka.
- Ako sagovornik zatraži da se informacije ne prikazuju, nećete videti ove podatke ili se prikazuje "Private Caller" poruka.

### Propušteni pozivi

Ako ne odgovorite na poziv, uređaj ga registruje kao propušten poziv. Na ekranu se prikazuje broj propuštenih poziva. Na ovaj način znate da li morate da proverite listu poziva.



### Funkcije kategorije za imenik slušalice

Kategorije vam mogu pomoći u identifikaciji sagovornika, zahvaljujući različitim melodijama zvona i bojama ekrana. Kada dodajete unos u imenik, možete da odredite kategoriju kojoj pripada (str.7). Kada poziv primite od sagovornika čiji je broj dodeljen nekoj kategoriji, primenjuje se odgovarajuća boja ekrana i signal zvona.

### Promena signala zvona za kategoriju poziva

Možete da odaberete signal zvona za svaku kategoriju.

Ako odaberete "Ext. Ringtone", uređaj će koristiti signal za spoljašnji poziv (str.12), kada primi poziv iz aktuelne kategorije. Uobičajena postavka je "Ext. Ringtone".

- Pritisnite , zatim pritisnite [MENU/OK].
- Odaberite "Category", zatim pritisnite [▶].
- Odaberite kategoriju, zatim pritisnite [▶].
- Odaberite aktuelnu postavku signala zvona, zatim pritisnite [▶].
- Odaberite željeni signal zvona, zatim pritisnite [▶].
- Pritisnite .

### Glasovna najava poziva za zajednički imenik (KX-TCD220)

Ova funkcija omogućava vam da saznate ko vas zove bez gledanja u ekran- Ako snimate glasovnu najavu poziva za unose iz zajedničkog imenika (str.8), snimak najave se emituje kada primite poziv te osobe.

### Napomena:



- Ako je zvono slušalice isključeno, nećete čuti glasovnu najavu poziva.

## ❖ Lista poziva (Caller list)



### Pregled liste poziva i uzvraćanje poziva

Brojevi telefona poslednjih 50 različitih poziva beleže se u listu poziva. Kada primite 51. poziv, najstarije informacije se automatski brišu.

Možete da upotrebite ovu list da uzvratite propušteni poziv.

- Pritisnite [MENU/OK].
- Odaberite "Caller List", zatim pritisnite [▶].
  - Prikazuje se najnoviji poziv.
- Pritisnite [▼] više puta da pretražujete pozive od najnovijeg, ili pritisnite [▲] da pretražujete pozive od najstarijeg.
  - Ako ste pregledali unos ili odgovorili na poziv, prikazan je indikator "✓", čak iako je to učinjeno preko druge slušalice.
- Pritisnite  ili  da uzvratite poziv prikazanom sagovorniku.

## Promena broja pre uzvraćanja poziva

- Pritisnite [MENU/OK].
- Odaberite "Caller List", zatim pritisnite [▶].
- Pritisnite [▲] ili [▼] više puta da prikazete željeni unos.
- Da dodate broj**  
Pritisnite numerički taster ([0] do [9]).
  - Broj koji pritisnete dodaje se na početak aktuelnog broja.
- Da obrišete broj**  
Pritisnite [MENU/OK], odaberite "Edit and call", zatim pritisnite [▶].  
Pritisnite [◀] ili [▶] da postavite kursor na broj koji želite da obrišete, zatim pritisnite .
- Pritisnite  ili  da pozovete.

## Brisanje informacija o sagovorniku

- Pritisnite [MENU/OK].
- Odaberite "Caller List", zatim pritisnite [▶].
- Pritisnite [▲] ili [▼] više puta da prikazete željeni unos, zatim pritisnite [MENU/OK].
- Odaberite "Erase", zatim pritisnite [▶].
  - Da obrišete sve unose, odaberite "Erase All", zatim pritisnite [▶].
- Odaberite "Yes", zatim pritisnite [▶].
- Pritisnite .

## Memorisanje informacija u imenik slušalice

- Pritisnite [MENU/OK].
- Odaberite "Caller List", zatim pritisnite [▶].
- Pritisnite [▲] ili [▼] više puta da prikazete željeni unos, zatim pritisnite [MENU/OK].
- Odaberite "Add Phonebook", zatim pritisnite [▶].
- Nastavite od koraka br.3, iz procedure "Dodavanje unosa u imenik slušalice", str.7.

## SMS (Short Message Service)

### ❖ Upotreba SMS funkcija

SMS funkcija dozvoljava razmenu tekstualnih poruka sa drugim fiksnim i mobilnim telefonima koji su kompatibilni sa SMS mrežama i funkcijama.

#### Važno:

- Ako želite da koristite SMS funkcije, morate da:
    - se pretplatite na Caller ID i/ili odgovarajuću uslugu
    - proverite da li je SMS funkcija uključena
    - proverite da li je memorisan tačan broj centra za poruke
- Kontaktirajte telefonsku kompaniju u vezi dodatnih informacija.

#### Napomene:

- Možete da snimate ukupno 47 poruka (sa 160 karaktera u poruci). Ukupan broj poruka može biti i veći ako poruke imaju manje od 160 karaktera.
- Ako je uređaj priključen na PBX sistem, možda nećete moći da koristite SMS funkcije.

### ❖ Uključivanje/isključivanje SMS funkcije

Uobičajena postavka je "off".

- Pritisnite [MENU/OK].
- Odaberite "SMS", zatim pritisnite [▶].
- Odaberite "Settings", zatim pritisnite [▶].
- Unesite "0000" (uobičajeni PIN baze).
  - Ako ste promenili PIN, unesite ga (str.12).
- Odaberite "SMS on/off", zatim pritisnite [▶].
- Odaberite "on" or "off", zatim pritisnite [▶].
- Pritisnite [↵].

#### Napomena:

- Ako pokušate da pošaljete poruku dok je SMS funkcija isključena, čućete zvučni signal, a poruka se šalje u prijemnu listu sa "FD" oznakom.
- Ako neko pokuša da vam pošalje poruku dok je SMS funkcija isključena, nećete je primiti, a broj centra za poruke biće prijavljen u listi poziva.

### ❖ Memorisanje broja centra za SMS poruke

Telefonski broj centra za SMS poruke morate da memorišete ako želite da šaljete i primete poruke.

- Kontaktirajte telefonsku kompaniju u vezi dodatnih informacija.

- Pritisnite [MENU/OK].
- Odaberite "SMS", zatim pritisnite [▶].
- Odaberite "Settings", zatim pritisnite [▶].
- Unesite "0000" (uobičajeni PIN baze).
  - Ako ste promenili PIN, unesite ga (str.12).
- Odaberite "Message Centre1" ili "Message Centre2", zatim pritisnite [▶].
- Promenite broj po potrebi, zatim pritisnite [MENU/OK].
- Odaberite "save", zatim pritisnite [▶].
- Pritisnite [↵].

#### Napomena:

- Ako je vaš broj povezan na PBX, morate da dodate broj za pristup PBX liniji i pauzu na početku Message Centre 1 broja.

### ❖ Slanje poruke

#### Pisanje i slanje nove poruke

- Pritisnite [MENU/OK].
- Odaberite "SMS", zatim pritisnite [▶].
- Odaberite "Create", zatim pritisnite [▶].
  - Ako je prikazana poruka "▲Use Last Text?", možete da upotrebite tekst poslednje poruke pritiskom na [▲].
- Unesite poruku (str.16), zatim pritisnite [MENU/OK].

- Unesite broj na koji šaljete poruku (maksimalno 20 cifara), zatim pritisnite [MENU/OK].
  - Da pošaljete poruku sagovorniku iz imenika, pritisnite [📁], odaberite unos iz imenika i pritisnite [MENU/OK] 2 puta.
  - Da pošaljete poruku osobi iz liste poziva, pritisnite [▲] ili [▼] više puta da odaberete sagovornika, zatim pritisnite [MENU/OK] 2 puta.
  - Da pošaljete poruku broju iz liste ponovnih poziva, pritisnite [📞] da odaberete broj telefona, zatim pritisnite [MENU/OK] 2 puta.
- Da snimate poruku, odaberite "yes", zatim pritisnite [▶].
  - Da pošaljete poruku bez snimanja, odaberite "no", zatim pritisnite [▶].
- Da pošaljete poruku, odaberite "Send", zatim pritisnite [▶].
  - Da otkazete slanje, pritisnite [↵].

#### Napomena:

- Ovaj uređaj podržava SMS poruke do 612 karaktera, međutim, maksimalni broj karaktera koje možete da pošaljete ili primite zavisi od kompanije koja pruža SMS uslugu. Kontaktirajte kompaniju u vezi dodatnih informacija.
- Ako vaša poruka sadrži preko 160 karaktera, prikazan je indikator "\*\*\*Long Message\*\*\*" kao znak da se radi o dugačkoj poruci. Kompanija može tretirati ovakve poruke na drugačiji način. Kontaktirajte kompaniju u vezi dodatnih informacija.
- "Invalid Number" se prikazuje ako pokušate da pošaljete poruku na broj iz imenika, liste poziva ili liste ponovnih poziva koji ima više od 20 cifara.
- Kada šaljete poruku, prikazuje se "Sending Message" poruka, a nakon toga "Transferring Message" poruka.
- Ako je vaš telefon priključen na PBX, memorišite broj za pristup PBX liniji (str.16).

### Slanje snimljene poruke

- Pritisnite [MENU/OK].
- Odaberite "SMS", zatim pritisnite [▶].
- Odaberite "Send List", zatim pritisnite [▶].
- Da pročitate snimljenu poruku, pritisnite [▲] ili [▼] da odaberete poruku, zatim pritisnite [MENU/OK].
  - Poruke su uredjene hronološkim redom i na osnovu telefonskog broja.
- Da pošaljete poruku, pritisnite [MENU/OK], odaberite "send", zatim pritisnite [▶].
- Pritisnite i držite [C/✕] da obrišete sve brojeve, nakon toga nastavite od koraka br. 5, iz procedure "Pisanje i slanje nove poruke".

### Uredjivanje i slanje snimljene poruke

- Pritisnite [MENU/OK].
- Odaberite "SMS", zatim pritisnite [▶].
- Odaberite "Send List", zatim pritisnite [▶].
- Pritisnite [▲] ili [▼] više puta da odaberete poruku, zatim pritisnite [MENU/OK].
- Pritisnite [MENU/OK], odaberite "Edit Message", pritisnite [▶], zatim nastavite od koraka br.4, iz procedure "Pisanje i slanje nove poruke".

### Brisanje snimljenih poruka

- Pritisnite [MENU/OK].
- Odaberite "SMS", zatim pritisnite [▶].
- Odaberite "Send List", zatim pritisnite [▶].
- Pritisnite [▲] ili [▼] više puta da odaberete poruku, zatim pritisnite [MENU/OK].
- Pritisnite [MENU/OK], odaberite "Erase", zatim pritisnite [▶].
  - Da obrišete sve poruke, odaberite "Erase All", zatim pritisnite [▶].
- Odaberite "yes", zatim pritisnite [▶].
- Pritisnite [↵].

## ❖ Prijem poruke

Kada primite SMS poruku:

- Čučete zvučni signal (ako je zvono isključeno, nećete čuti signal)
- Prikazuje se poruka "Receiving SMS Message"
- Prikazan je indikator

## Čitanje primljene poruke

- 1 Pritisnite [MENU/OK].
- 2 Odaberite "SMS", zatim pritisnite [▶].
- 3 Odaberite "Receive List", zatim pritisnite [▶].
- 4 Pritisnite [▲] ili [▼] više puta da odaberete poruku.
  - Poruke koje ste pregledali, označene su znakom ✓, čak i ako je to učinjeno preko druge slušalice.
- 5 Pritisnite [MENU/OK] da pročitate sadržaj poruke.

### Napomena:

- Da pozovete osobu koja je poslala poruku, pritisnite [] or [].
- Ako se prikaže "SMS Full" poruka, nećete moći da primite nove SMS poruke. Obrišite nepotrebne poruke (str.16).
- Ako primite poruku od osobe čije ime je memorisano u imeniku, prikazuje se ime umesto broja.
- Neke SMS kompanije dodaju jednocifren broj telefonskom broju pošiljaoca, zbog čega ime sagovornika možda neće biti prikazano.

## Odgovor na poruku

- 1 Dok čitate poruku, pritisnite [MENU/OK].
- 2 Odaberite "Reply", zatim pritisnite [▶].
- 3 Unesite poruku (str.16), zatim pritisnite [MENU/OK].
- 4 Promenite određeni telefonski broj i/ili pritisnite [MENU/OK].
- 5 Nastavite od koraka br. 6, iz procedure "Pisanje i slanje nove poruke".

## Obradjivanje/prosledjivanje poruke

- 1 Dok čitate poruku, pritisnite [MENU/OK].
- 2 Odaberite "Edit Message", zatim pritisnite [▶].
- 3 Nastavite od koraka br. 4, "Pisanje i slanje nove poruke".

## Brisanje primljenih poruka

- 1 Dok čitate poruku, pritisnite [MENU/OK].
- 2 Odaberite "Erase", zatim pritisnite [▶].
  - Da obrišete sve poruke, odaberite "Erase All", zatim pritisnite [▶].
- 3 Odaberite "Yes", zatim pritisnite [▶].
- 4 Pritisnite [].

## Memorisanje broja pošiljaoca u imenik

- 1 Dok čitate poruku, pritisnite [MENU/OK].
- 2 Odaberite "Add Phonebook", zatim pritisnite [▶].
- 3 Nastavite od koraka br. 3, iz procedure "Dodavanje unosa u imenik".

## Promena broja pošiljaoca pre uzvraćanja poziva

- 1 Dok čitate poruku, pritisnite [MENU/OK].
- 2 Odaberite "Edit and Call", zatim pritisnite [▶].
- 3 Promenite broj, zatim pritisnite [] ili [] da uzvratite poziv.

## ❖ Vodič za SMS postavku

Ako bazu uređaja vratite na uobičajenu postavku (str.13), naredni SMS parametri biće poništeni.

SMS postavka	Uobičajena postavka	Strana
SMS on/off	Isključeno	str.15
Message Centre 1	-	str.15
Message Centre 2	-	str.15
Pristupni broj PBX linije	Isključeno	str.16

### Napomena:

- Ako bazu uređaja vratite na uobičajenu postavku, sadržaj liste primljenih i poslanih poruka se briše.

## Memorisanje broja za pristup PBX liniji (samo za korisnike PBX sistema)

Memorišite broj za pristup PBX liniji (maksimalno 4 cifre) radi pravilnog slanja SMS poruka. Kada šaljete SMS poruke sagovornicima iz imenika ili liste ponovnih pozivni broj za pristup PBX liniji biće obrisani.

- 1 Pritisnite [MENU/OK].
- 2 Odaberite "SMS", zatim pritisnite [▶].
- 3 Odaberite "Settings", zatim pritisnite [▶].
- 4 Unesite "0000" (uobičajeni PIN baze).
  - Ako ste promenili PIN, unesite ga (str.12).
- 5 Odaberite "PBX Access No.", zatim pritisnite [▶].
- 6 Odaberite "On", zatim pritisnite [▶].
- 7 Unesite kod za pristup PBX liniji i pauzu, ako je potrebno, zatim pritisnite [MENU/OK].
- 8 Odaberite "Save", zatim pritisnite [▶].
- 9 Pritisnite [].

## ❖ Dostupni karakteri (SMS)

### Važno:

- Kada unosite imena u imenik, pogledajte str.21. Numerički tasteri se koriste za unos karaktera i brojeva. Svaki od tastera kontroliše unos nekoliko karaktera. Dostupni modovi za unos karaktera su: LetterWise, Alphabet, Numeric, Greek i Extended. Kada ste u Alphabet (ABC), Greek (ABΓ) ili Extended (AAA) modu, višestrukim pritiskom na taster možete da odaberete koji karakter želite da unesete.
- Kada se prikaže početni ekran:
  - Pritisnite [◀] ili [▶] da pomerite kursor.
  - Pritisnite numerički taster da unesete karakter ili broj.
  - Pritisnite [] da obrišete karakter ili broj označen kursorom.
  - Pritisnite i držite [] da obrišete sve karaktere ili brojeve.
  - Pritisnite [] da odaberete mala ili velika slova.
  - Da unesete još jedan karakter sa istog tastera, pritisnite [▶] kako bi pomerili kursor na naredno slovno mesto, zatim pritisnite odgovarajući taster. (Ovo nije neophodno kada tekst unosite u LetterWise modu.)

## Modovi za unos karaktera

Dostupno je nekoliko modova za unos karaktera. Kada se prikaže ekran za unos karaktera, pritisnite [], zatim odaberite mod za unos karaktera i pritisnite [▶]. Uobičajeni mod je Alphabet.

### Tabela LetterWise karaktera (za engleski jezik)

LetterWise funkcija predstavlja pojednostavljeni sistem za unos teksta kojim se predviđa najverovatnije naredno slovo. Tekst možete da unosite brže zato što se smanjuje broj potrebnih pritisaka na taster. Možete da promenite jezik koji koristi LetterWise sistem unosa.

- Svaki put kada pritisnete taster, LetterWise funkcija će predložiti karakter. Ako vam ne odgovara predloženi karakter, pritisnite [#] više puta da prikazete željeni karakter.

0	1	ABC2	DEF3	GHI4	JKL5	MNO6	PQRS7	TUV8	WXYZ9
Space	Space . @	A B C	D E F	G H I	J K L	M N O	P Q R S	T U V	W X Y Z
0	/ : ; * # + - 1 " ' !   ? _ € £ \$	2	3	4	5	6	7	8	9
	¥ ( ) [ ] { } & % \ ^ ~   < > = □ §	a b c	d e f	g h i	j k l	m n o	p q r s	t u v	w x y z
		2	3	4	5	6	7	8	9



**Alphabet tabela karaktera (ABC)**

0	1	ABC2	DEF3	GHI4	JKL5	MNO6	PQRS7	TUV8	WXYZ9
Space 0	Space . @ / : ; * # + - 1 " ' , ! i ? _ € £ \$ ¥ ( ) [ ] { } & % \ ^ ~   < > = □ §	A B C 2	D E F 3	G H I 4	J K L 5	M N O 6	P Q R S 7	T U V 8	W X Y Z 9
		a b c 2	d e f 3	g h i 4	j k l 5	m n o 6	p q r s 7	t u v 8	w x y z 9

**Tabela brojeva (0-9)**

0	1	ABC2	DEF3	GHI4	JKL5	MNO6	PQRS7	TUV8	WXYZ9
0	1	2	3	4	5	6	7	8	9

**Greek tabela karaktera (ABΓ)**

0	1	ABC2	DEF3	GHI4	JKL5	MNO6	PQRS7	TUV8	WXYZ9
Space 0	Space . @ / : ; * # + - 1 " ' , ! i ? _ € £ \$ ¥ ( ) [ ] { } & % \ ^ ~   < > = □ §	A B Γ 2	Δ E Z 3	H Θ I 4	K Λ M 5	N Ξ O 6	Π P Σ 7	T Υ Φ 8	X Ψ Ω 9

**Extended tabela karaktera (AÄÄ)**

0	1	ABC2	DEF3	GHI4	JKL5	MNO6	PQRS7	TUV8	WXYZ9
Space 0	Space . @ / : ; * # + - 1 " ' , ! i ? _ € £ \$ ¥ ( ) [ ] { } & % \ ^ ~   < > = □ §	A Ä Á 2	D E È 3	G Ğ Ğ 4	J K L 5	M N Ñ 6	P Q R S 7	T U Û 8	W X Y Z 9
		À Á Â 2	Ä Ê Ë 3	Ĝ Ğ Ğ 4	j k l 5	m n ñ 6	p q r s 7	t u ù 8	w x y z 9

- Karakteri [ø] i [š] se koriste za velika i mala slova.

## Sistem za odgovor na pozive (samo KX-TCD220)

Ovaj uređaj poseduje sistem za odgovor i snimanje poziva u slučaju da ne možete da se javite. Možete da snimate vlastitu glasovnu poruku (str.18) ili telefonski razgovor (str.6).

U vezi dodatnih informacija o kapacitetu, pogledajte str.18.

**Važno:**

- Samo jedna slušalica može da pristupi sistemu za odgovor na pozive (preslušavanje poruka, snimanje pozdravne poruke i dr.) u jednom trenutku.
- Kada sagovornik ostavi poruku, uređaj snima datum i vreme prijema poruke. Vodite računa o tome da prethodno podesite datum i vreme (str.5).

### Uključivanje/isključivanje sistema za odgovor na pozive

- 1 Pritisnite [MENU/OK].
- 2 Odaberite "Answer System", zatim pritisnite [▶].
- 3 Odaberite "Answer On" ili "Answer Off" zatim pritisnite [▶].
- 4 Pritisnite [🔍].

**Napomena:**

- Kada je sistem za odgovor na pozive uključen:  
Prikazan je indikator .  
Indikator na bazi uređaja svetli.

### Pozdravna poruka

Kada uređaj odgovori na poziv, sagovornik čuje pozdravnu poruku. Možete da snimate vašu pozdravnu poruku ili da upotrebite fabričku poruku.

### Snimanje pozdravne poruke

- 1 Pritisnite [MENU/OK].
- 2 Odaberite "Answer System", zatim pritisnite [▶].
- 3 Odaberite "Record", zatim pritisnite [▶].
- 4 Odaberite "Record Greeting", zatim pritisnite [▶].
  - Držite slušalicu na rastojanju od 20 cm i govorite razgovetno u mikrofon.
- 5 Pritisnite [MENU/OK] da prekinete snimanje.
  - Uređaj reprodukuje pozdravnu poruku.
- 6 Pritisnite [🔍].

**Napomena:**

- Da obrišete pozdravnu poruku, pritisnite [✖], [6] tokom reprodukcije.
- Ako je poruka kraća od 1 sekunde, prikazuje se poruka "Error".

### Upotreba fabričke pozdravne poruke

Ako obrišete ili ne snimate vašu pozdravnu poruku, uređaj reprodukuje fabričku pozdravnu poruku u kojoj se od sagovornika traži da ostavi poruku. Ako je vreme za snimanje poruke (str.19) postavljeno na "Greeting only", poruka pozivaoca neće biti snimljena i uređaj će reprodukovati drugačiju pozdravnu poruku u kojoj se od pozivaoca traži da pozove ponovo.

### Reprodukcija pozdravne poruke

- 1 Pritisnite [MENU/OK].
- 2 Odaberite "Answer System", zatim pritisnite [▶].
- 3 Odaberite "Play Greeting", zatim pritisnite [▶].
- 4 Pritisnite [🔍].

### Brisanje pozdravne poruke

Ako obrišete vašu pozdravnu poruku, uređaj će reprodukovati fabričku pozdravnu poruku.

- 1 Pritisnite [MENU/OK].
- 2 Odaberite "Answer System", zatim pritisnite [▶].
- 3 Odaberite "Erase Message", zatim pritisnite [▶].
- 4 Odaberite "Erase Greeting", zatim pritisnite [▶].
- 5 Odaberite "Yes", zatim pritisnite [▶].
- 6 Pritisnite [🔍].

## ❖ Slušanje poruka

Poruke se snimaju i reprodukuju hronološkim redom, od najstarije do najnovije.

### Slušanje novih/svih poruka

Kada uređaj primi nove poruke:

- Indikator na bazi uređaj trepće.
- Prikazan je ukupan broj novih poruka.
- Baza uređaja oglašava se svakih 60 sekundi ako je uključena funkcija za zvučno upozorenje na nove poruke (str.19).

- 1 Pritisnite [MENU/OK].
- 2 Odaberite "Answer System", zatim pritisnite [▶].
- 3 Odaberite "Play New Msg." ili "Play All Msg." zatim pritisnite [▶].

#### Napomene:

- Da podesite nivo zvuka tokom reprodukcije, pritisnite [▲] ili [▼].
- Nakon reprodukcije svih novih poruka, indikator na bazi prestaje da trepće i ostaje uključen kada je sistem za odgovor na pozive uključen.
- Dok slušate poruke, možete da predjete na prijemnik i zvučnik pritiskom na [↶] ili [↷].

### Ponavljanje, preskakanje, prekid i brisanje poruke tokom reprodukcije

- Da ponovite poruku tokom reprodukcije, pritisnite [◀]. Ako pritisnete taster tokom prvih 5 sekundi reprodukcije, uređaj reprodukuje prethodnu poruku.
- Da preskočite poruku tokom reprodukcije, pritisnite [▶].
- Da zaustavite reprodukciju, pritisnite [9].
- Da obrišete poruku tokom reprodukcije, pritisnite [\*], [4].

#### Brisanje svih poruka

- 1 Pritisnite [MENU/OK].
- 2 Odaberite "Answer System", zatim pritisnite [▶].
- 3 Odaberite "Erase Message", zatim pritisnite [▶].
- 4 Odaberite "Erase All", zatim pritisnite [▶].
- 5 Odaberite "Yes", zatim pritisnite [▶].
- 6 Pritisnite [↶] [0].

#### Napomena:

- Pozdravna poruka se ne briše.

### Uzvratanje poziva (samo za pretplatnike Caller ID usluge)

Ako se pri pozivu prime i informacije o sagovorniku, možete da uzvratite poziv dok slušate poruku.

- 1 Pritisnite [MENU/OK] tokom reprodukcije.
- 2 Odaberite "Call Back", zatim pritisnite [▶].

#### Napomena:

- Da promenite broj pre uzvratanja poziva, odaberite "Edit and Call" i pritisnite [▶], promenite broj i pritisnite [↶] ili [↷].

## ❖ Snimanje glasovne poruke (memo)

Ako želite da ostavite privatnu poruku, sebi ili nekom drugom, možete da snimate glasovnu poruku u trajanju do 3 minute. Ovu poruku možete kasnije da reprodukujete, direktno ili sa udaljene lokacije.

- 1 Pritisnite [MENU/OK].
- 2 Odaberite "Answer System", zatim pritisnite [▶].
- 3 Odaberite "Record", zatim pritisnite [▶].
- 4 Odaberite "Record Memo", zatim pritisnite [▶].
  - Držite slušalicu na rastojanju od 20 cm i govorite razgovetno u mikrofona.
- 5 Pritisnite [MENU/OK] da prekinete snimanje.
- 6 Pritisnite [↶] [0].

#### Napomene:

- Memo poruke se tretiraju kao nove poruke.
- Poruka "Error" se prikazuje ako je memo poruka kraća od 1 sekund.

## ❖ Kapacitet memorije uređaja

Ukupan kapacitet memorije za snimanje (uključujući vaše pozdravne poruke, poruke sagovornika, glasovne poruke, glasovne najave poziva i snimljene razgovore) je oko 15 minuta. Možete da snimate maksimalno 64 poruke.

#### Napomene:

- Ako se memorija za poruke popuni, poruka "Answer Sys. Full" se prikazuje i indikator na bazi uređaja trepće. Obrišite nepotrebne poruke (str.18).
- Poruke ostaju u memoriji čak iako dodje do prekida napajanja.

## ❖ Upotreba direktnih komandi

Možete da upotrebite sistem za odgovor na pozive pomoću numeričkih tastera, umesto navigacijom kroz menije. Da upotrebite naredne komande, pritisnite [MENU/OK], odaberite "Answer System", zatim pritisnite [▶].

Taster	Direktne komande
[1]	Ponavljanje poruke (tokom reprodukcije)*1
[2]	Preskakanje poruke (tokom reprodukcije)
[3]	Ulazak u "Setting" meni
[4]	Reprodukcija novih poruka
[5]	Reprodukcija svih poruka
[6]	Reprodukcija pozdravne poruke
[7] [4]	Snimanje memo poruke
[7] [6]	Snimanje pozdravne poruke
[8]	Uključivanje sistema za odgovor na pozive
[9]	Prekid (snimanja, reprodukcije)
[0]	Isključivanje sistema za odgovor na pozive
[*] [4]	Brisanje aktuelne poruke (tokom reprodukcije)
[*] [5]	Brisanje svih poruka
[*] [6]	Brisanje pozdravne poruke

\*1 Ako pritisnete taster tokom prvih 5 sekundi reprodukcije, reprodukuje se prethodna poruka

## ❖ Upotreba sa udaljene lokacije

Pomoću telefona sa tastaturom, možete da pozovete vaš telefonski broj i pristupite uređaju kako bi preslušali poruke ili promenili postavku sistema za odgovor na pozive. Glasovni vodič ovog uređaja će od vas tražiti da pritisnete određene tastere kako bi sproveli neke operacije.

#### Važno:

- Kako bi upotrebili sistem za odgovor na pozive sa udaljene lokacije, morate da prethodno da uključite funkciju daljinske kontrole unosom koda za daljinski pristup. Ovaj kod morate da unesete svaki put kada koristite sistem za odgovor na pozive sa udaljene lokacije.

### Uključivanje/isključivanje funkcije za kontrolu uređaja sa udaljene lokacije

Morate da unesete trocifreni kod kada želite da pristupite uređaju sa udaljene lokacije. Ovaj kod sprečava neovlašćeno slušanje vaših poruka sa udaljene lokacije. Nakon memorisanja koda za pristup, možete da upotrebite uređaj.

- 1 Pritisnite [MENU/OK].
- 2 Odaberite "Answer System", zatim pritisnite [▶].
- 3 Odaberite "Settings", zatim pritisnite [▶].
- 4 Odaberite "Remote Code", zatim pritisnite [▶].
- 5 Da aktivirate funkciju, unesete trocifreni kod za pristup.
  - Da isključite funkciju, pritisnite [\*].
- 6 Pritisnite [MENU/OK].
- 7 Pritisnite [↶] [0].

## Upotreba sistema za odgovor na pozive sa udaljene lokacije

- 1 Pozovite vaš telefonski broj sa telefona koji poseduje tastaturu.
  - Ako je kao broj zvana odabrana opcija "Auto", (str.19), broj zvana koje čujete obavestiće vas o tome da li postoji nova poruka.
- 2 Nakon što čujete početak pozdravne poruke, unesite kod za pristup.
  - Uredjaj će najaviti broj novih poruka.
  - Nakon 3 sekunde, aktivira se glasovni vodič.
- 3 Pratite poruke glasovnog vodiča.

### Napomene:

- Možete da prekinete vezu u bilo kom trenutku.
- Možete da ignorirate poruke glasovnog vodiča i kontrolirate uredja pomoću komandi za daljinsku kontrolu.

### Glasovni vodič

Tokom upotrebe uredjaja sa udaljene lokacije, glasovni vodič će od vas zatražiti da pritisnete taster [1] kako bi sproveli određenu operaciju ili taster [2] da preslušate informacije o dostupnim operacijama.

Dostupne operacije predstavljene su glasovnim vodičem sledećim redom:

- Reprodukција svih poruka.
- Reprodukција novih poruka.
- Snimanje poruke.
- Brisanje svih poruka.
- Snimanje pozdravne poruke.

### Napomene:

- Ako je za snimanje dostupno manje od 5 minuta, uredjaj će najaviti preostalo vreme za snimanja nakon reprodukcije poslednje poruke.
- Ako je memorija puna, obrišite nepotrebne poruke.

### Komande sa udaljene lokacije

Možete da pritisnete numeričke tastere kako bi pristupili nekim funkcijama sistema za odgovor na pozive bez čekanja na obaveštenje glasovnog vodiča.

Taster	Komande sa udaljene lokacije
[1]	Ponavljanje poruke (tokom reprodukcije)*1
[2]	Preskakanje poruke (tokom reprodukcije)
[4]	Reprodukција novih poruka
[5]	Reprodukција svih poruka
[6]	Reprodukција pozdravne poruke
[7]	Snimanje pozdravne poruke
[9]	Prekid (snimanja, reprodukcije)
[0]	Isključivanje sistema za odgovor na pozive
[*] [4]	Brisanje aktuelne poruke (tokom reprodukcije)
[*] [5]	Brisanje svih poruka
[*] [6]	Brisanje pozdravne poruke
[*] [#]	Kraj kontrole sa udaljene lokacije (ili prekinete vezu)

\*1 Ako pritisnete taster tokom prvih 5 sekundi reprodukcije, reprodukuje se prethodna poruka

### Uključivanje sistema za odgovor na pozive sa udaljene lokacije

Ako je sistem za odgovor na pozive isključen, možete da ga uključite sa udaljene lokacije.

- 1 Pozovite vaš telefonski broj sa telefona koji poseduje tastaturu.
- 2 Sačekajte da se uredjaj oglasi 10 puta.
  - Čujete dugačak zvučni signal
- 3 Unesite kod za pristup tokom 10 sekundi zvučnog signala.
  - Možete da prekinete vezu ili da ponovo unesete kod za pristup i počnete upotrebu sistema za odgovor na pozive.

## ❖ Vodič kroz postavku sistema za odgovor na pozive

Ako se baza uredjaja vrati na uobičajene postavke (str.13), naredne postavke sistema za odgovor na pozive se takodje vraćaju na fabričke vrednosti.

Postavka sistema za odgovor na pozive	Uobičajena postavka	Strana
Answering system on/off	Answer On	str.17
Remote access code	-	str.18
Number of rings	4 Rings	str.19
Callers recoding time	3 Minutes	str.19
Call screening	On	str.19
Message alert	Off	str.19

### Promena broja zvana

Možete da promenite broj zvana kojima se uredjaj oglašava pre nego što se sistem za odgovor na pozive ne aktivira. Možete da odaberete 2 do 7 zvana, ili opciju "Auto".

"Auto": uredjaj odgovara na poziv nakon 2 zvana ako je snimljena nova poruka ili nakon 5 zvana ako nema novih poruka. Ako pozoveta vaš broj telefona kako bi preslušali nove poruke (str.18), znaćete da nema novih poruka ako se uredjaj oglasi trećim zvonom. Nakon toga možete da prekinete vezu bez naplate poziva.

- 1 Pritisnite [MENU/OK].
- 2 Odaberite "Answer System", zatim pritisnite [▶].
- 3 Odaberite "Settings", zatim pritisnite [▶].
- 4 Odaberite "Number of Rings", zatim pritisnite [▶].
- 5 Odaberite željenu postavku i pritisnite [▶].
- 6 Pritisnite [↶⓪].

### Podešavanje perioda predviđenog za poruke pozivaoca

Možete da promenite maksimalno vreme za snimanje poruke pozivaoca ili da pripremite uredjaj za reprodukciju pozdravne poruke bez snimanja poruke pozivaoca.

- 1 Pritisnite [MENU/OK].
- 2 Odaberite "Answer System", zatim pritisnite [▶].
- 3 Odaberite "Settings", zatim pritisnite [▶].
- 4 Odaberite "Recording Time", zatim pritisnite [▶].
- 5 Odaberite željenu postavku i pritisnite [▶].
- 6 Pritisnite [↶⓪].

### Uključivanje/isključivanje call screening funkcije

Dok pozivalac ostavlja poruku, možete da slušate poziv preko zvučnika slušalice.

- 1 Pritisnite [MENU/OK].
- 2 Odaberite "Answer System", zatim pritisnite [▶].
- 3 Odaberite "Settings", zatim pritisnite [▶].
- 4 Odaberite "Call Screening", zatim pritisnite [▶].
- 5 Odaberite "On" ili "Off", zatim pritisnite [▶].
- 6 Pritisnite [↶⓪].

### Uključivanje/isključivanje zvučnog upozorenja na poruke

Ova funkcija (Message alert) obaveštava vas o novim porukama. Baza uredjaja oglašava se svakih 60 sekundi sve dok ne preslušate nove poruke.

- 1 Pritisnite [MENU/OK].
- 2 Odaberite "Answer System", zatim pritisnite [▶].
- 3 Odaberite "Settings", zatim pritisnite [▶].
- 4 Odaberite "New Msg. Alert", zatim pritisnite [▶].
- 5 Odaberite "On" ili "Off", zatim pritisnite [▶].
- 6 Pritisnite [↶⓪].

## Upotreba više uređaja

### ❖ Upotreba dodatnih uređaja

#### Dodatne slušalice

Na jednu bazu možete da registrujete do 6 slušalica. Dodatne slušalice pružaju vam mogućnost da sprovedete interkom razgovor između dve slušalice, dok trećom sprovedite spoljašnji poziv. U vezi dodatnih informacija o slušalicama, pogledajte str.3.

#### Važno:

- Odgovarajući model dodatnih slušalica naveden je na str.3. Ako koristite drugi model slušalice, neke funkcije (postavka slušalice, postavka baze i dr.) možda neće biti dostupne.

#### Dodatne baze

Slušalica su može registrovati na do 4 baze. Na ovaj način možete da proširite oblast u kojoj koristite slušalicu(e). Ako slušalica izađe iz dometa jedne baze kada je odabrana "Auto" opcija na bazi (str.20), potražićete drugu bazu za prijem ili sprovođenje poziva. Baza i slušalica čine "radio ćeliju".

#### Napomena:

- Poziv se prekida kada slušalicu premestite iz jedne u drugu radio ćeliju.
- Interkom razgovor i prosledjivanje poziva je moguće samo između slušalica u istoj radio ćeliji.

### ❖ Registrovanje slušalice na bazu

#### Da registrujete dodatne slušalice na bazu (jednostavna registracija)

Slušalica i baza iz opreme su već registrovane. Nakon kupovine dodatne slušalice, registrujte je na bazu uređaja. Vodite računa o tome da slušalica bude uključena. Ako slušalica nije uključena, pritisnite i držite [✕] nekoliko sekundi da uključite slušalicu.

- 1 Podignite drugu slušalicu i pritisnite [✕] da je prebacite u pripremi mod.
- 2 Pritisnite i držite [📞] na bazi uređaja oko 3 sekunde, sve dok se ne oglasi signal registracije.
- 3 Postavite slušalicu na bazu uređaja. Uređaj se oglašava registracionim signalom. Dok je slušalica na bazi, sačekajte da se emituje potvrdni signal i da indikator 📶 prestane da trepće.

#### Napomena:

- Ako se oglasi signal greške, ili ako 📶 indikator trepće, registrujte slušalicu ručno.
- Ako se sve registrovane slušalice oglašavaju u koraku br.2, pritisnite [📞] da prekinete proceduru. Počnite ponovo od koraka br.1.
- Punite baterije dodatne slušalice oko 7 sati pre prve upotrebe.
- Ovaj metod registracije se ne može upotrebiti za slušalice koje su već registrovane na bazu. U tom slučaju, registrujte slušalice ručno.

#### Da registrujete slušalicu na dodatnu bazu (ručna registracija)

Slušalicu možete da registrujete na bazu ručno.

- 1 Pritisnite [MENU/OK].
- 2 Odaberite "Handset Setup", zatim pritisnite [▶].
- 3 Odaberite "Registration", zatim pritisnite [▶] 2 puta.
- 4 Odaberite broj baze, zatim pritisnite [▶].
  - Slušalica koristi ovaj broj kao referencu.
- 5 Pritisnite i držite [📞] na bazi uređaja oko 3 sekunde, sve dok se ne oglasi signal registracije.
  - Ako se oglašavaju sve registrovane slušalice, pritisnite [📞] da prekinete proceduru i ponovite ovaj korak.
  - Nakon što pritisnete [📞], ostatak procedure morate da sprovedete za 1 minut.
- 6 Sačekajte da se prikaže "Enter Base PIN", zatim unesite "0000" (uobičajeni PIN baze), zatim pritisnite [MENU/OK].
  - Ako ste promenili PIN, unesite ga (str.12).
  - Kada se slušalica registruje uspešno, indikator 📶 prestaje da trepće. Ako je uključen signal pritiska na taster (str.11), uređaj se oglašava potvrdnim signalom.

### Izbor baze uređaja

Kada je odabrana opcija "Auto", slušalica automatski koristi bilo koju dostupnu bazu na koju je registrovana. Kada odaberete određenu bazu, slušalica će primati i sprovođiti pozive samo preko te baze. Ako je slušalica van dometa te baze, nećete moći da sprovedete poziv.

- 1 Pritisnite [MENU/OK].
- 2 Odaberite "Handset Setup", zatim pritisnite [▶].
- 3 Odaberite "Select Base", zatim pritisnite [▶].
- 4 Odaberite broj željene baze ili "Auto", zatim pritisnite [▶].
  - Slušalica počinje da traži bazu.

### Odjavljivanje slušalice

Možete da registrujete maksimalno 6 slušalica na bazu. Slušalica može da se odjavi sa baze (ili da odjavi drugu slušalicu). Na ovaj način, baza "zaboravlja" slušalicu.

- 1 Pritisnite [MENU/OK].
- 2 Odaberite "Base Unit Setup", zatim pritisnite [▶].
- 3 Unesite "0000" (uobičajeni PIN baze).
  - Ako ste promenili PIN, unesite ga (str.12).
- 4 Unesite "335".
- 5 Odaberite "Cancel Handset", zatim pritisnite [▶].
  - Prikazuju se brojevi svih registrovanih slušalica registrovanih na bazu.
- 6 Odaberite slušalice koje želite da odjavite, pritiskom na odgovarajući broj.
  - Brojevi odabranih slušalica trepću.
  - Da otkazete odabrane slušalice, pritisnite broj ponovo. Broj prestaje da trepće.
- 7 Pritisnite [MENU/OK].
- 8 Odaberite "Yes", zatim pritisnite [▶].
- 9 Pritisnite [✕].

### Odjavljivanje baze

Slušalicu možete da registrujete na maksimalno 4 baze. Slušalica može da otkáže bazu na koju je prijavljena. Na ovaj način slušalica "zaboravlja" bazu.

- 1 Pritisnite [MENU/OK].
- 2 Odaberite "Handset Setup", zatim pritisnite [▶].
- 3 Odaberite "Registration", zatim pritisnite [▶].
- 4 Unesite "335".
- 5 Odaberite "Cancel Base", zatim pritisnite [▶].
- 6 Unesite "0000" (uobičajeni PIN slušalice).
  - Ako ste promenili PIN, unesite ga (str.11).
- 7 Odaberite bazu(e) koje želite da otkážete pritiskom na odgovarajući broj.
  - Broj odabrane baze trepće.
  - Da otkážete broj odabrane baze, pritisnite ga ponovo. Broj prestaje da trepće.
- 8 Pritisnite [MENU/OK].
- 9 Odaberite "Yes", zatim pritisnite [▶].
- 10 Pritisnite [✕].

#### Napomena:

- Da registrujete slušalicu na drugu ili istu bazu, pogledajte proceduru ručne registracije.

### Povećanje radnog dometa baze

Možete da povećate domet baze pomoću DECT repetitora. Molimo vas da koristite isključivo Panasonic DECT repetitor pomenut na str.3. Kontaktirajte prodavca Panasonic opreme u vezi dodatnih informacija.

#### Važno:

- Pre registrovanja repetitora na bazu, morate da uključite repetitor.

**Uključivanje/isključivanje repetitora**

- 1 Pritisnite [MENU/OK].
- 2 Odaberite "Base Unit Setup", zatim pritisnite [▶].
- 3 Unesite "0000" (uobičajeni PIN baze).
  - Ako ste promenili PIN, unesite ga (str.12).
- 4 Odaberite "Other Options", zatim pritisnite [▶].
- 5 Odaberite "Repeater Mode", zatim pritisnite [▶].
- 6 Odaberite "On" ili "OFF", zatim pritisnite [▶].
- 7 Pritisnite [X].

**Napomena:**

- Nakon uključivanja/isključivanja repetitora, nećete moći da primete ili sprovedite pozive nekoliko trenutaka.
- Dok je uključen mod repetitora, nećete čuti glasovne najave poziva (samo KX-TCD 220).

**❖ Interkom razgovor između slušalica**

**Primer:** Kada slušalica br.1 poziva slušalicu br.2

- 1 **Slušalica br.1:**  
Pritisnite [INT] i [2] (broj slušalice koju želite da pozovete).
- 2 **Slušalica br.2:**  
Pritisnite [📞] ili [📞] da odgovorite.
- 3 Kada završite razgovor, pritisnite [X].

**❖ Transfer poziva između slušalica, konferencijski razgovor**

Spoljašnji poziv možete da prebacite na drugu slušalicu u okviru iste radio ćelije. Dve slušalice u istoj radio ćeliji mogu da vode konferencijski razgovor sa spoljašnjim sagovornikom.

**Primer:** Kada slušalica br. 1 prebacuje poziv na slušalicu br. 2

- 1 **Slušalica br.1:**  
Tokom spoljašnjeg poziva, pritisnite [INT] i [2] (broj slušalice na koju želite da prosledite poziv).
  - Spoljašnji poziv se prebacuje na čekanje.
  - Ako nema odgovora, pritisnite [INT] da se vratite na spoljašnji poziv.
- 2 **Slušalica br.2:**  
Pritisnite [📞] ili [📞] odgovorite na poziv.
  - Slušalica br.2 može da razgovara sa slušalicom br. 1.
- 3 **Slušalica br.1:**  
Da završite transfer poziva, pritisnite [X].  
Da uspostavite konferencijski razgovor, pritisnite [3].

**Transfer poziva bez razgovora sa drugom slušalicom**

- 1 Tokom spoljašnjeg poziva, pritisnite [INT], zatim pritisnite broj željene slušalice.
  - Druga slušalica se oglašava ako je u dometu baze i ako je uključena.
- 2 Pritisnite [X].
  - Spoljašnji poziv se oglašava na drugoj slušalici.

**Napomena:**

- Indikator 📞 trepće kao znak da je spoljašnji poziv prebačen na čekanje.
- Ako drugi sagovornik ne odgovori na poziv tokom 60 sekundi, poziv se oglašava na prvoj slušalici.

**Korisne informacije****❖ Instalacija uređaja na zid****Napomena:**

- Proverite da li su zavrtnji instalirani pravilno u zid.
- Vodite računa o tome da kabl telefonske linije i kabl ispravljača napona ne bude priklješten između uređaja i zida.
- Instalirajte dva zavrtnja na vertikalnom rastojanju od 60 mm.

**❖ Unos dostupnih karaktera****Važno:**

- U vezi unosa karaktera za SMS poruke, pogledajte str.16.
- Tasteri se koriste za unos karaktera i brojeva. Svaki taster kontroliše unos nekoliko karaktera. Dostupni su sledeći modovi za unos karaktera: LetterWise, Alphabet, Numeric, Greek, Extended 1, Extended 2 i Cyrillic. U Alphabet (ABC), Greek (ΑΒΓ), Extended 1 (AĀĀ), Extended 2 (SŠŠ) ili Cyrillic (АБВ) modu za unos karaktera, možete da odaberete karakter koji želite da unesete nakon pritiska na taster. Kada je prikazan ekran za izbor karaktera.
- Pritisnite [◀] ili [▶] da pomerite kursor.
  - Pritisnite numeričke tastere da unesete karaktere i brojeve.
  - Pritisnite [C/X] da unesete karakter ili broj označen kursorom. Pritisnite i držite [C/X] da obrišete sve karaktere ili brojeve.
  - Pritisnite [\*] da promenite mala ili velika slova.
  - Da unesete drugi karakter sa istog tastera, pritisnite [▶] da pomerite kursor na naredno slovo mesto, zatim pritisnite odgovarajući taster. (Ovo nije nophodno u LetterWise modu.)

**Modovi za unos karaktera**

Dostupno je nekoliko modova za unos karaktera. Kada je prikazan ekran za unos karaktera, pritisnite [📞], zatim odaberite mod za unos karaktera i pritisnite [▶]. Uobičajeni mod je Alphabet.

**Tabela LetterWise karaktera (za engleski jezik)**

LetterWise funkcija predstavlja pojednostavljeni sistem za unos teksta kojim se predviđa najverovatnije naredno slovo. Tekst možete da unosite brže zato što se smanjuje broj potrebnih pritisaka na taster. Možete da odaberete jezik koji se koristi za LetterWise sistem unosa (str.11).

- Svaki put kada pritisnete taster, LetterWise funkcija će predložiti karakter. Ako je karakter netačan, pritisnite [#] više puta da prikazete željeni karakter.

0	1	ABC2	DEF3	GHI4	JKL5	MNO6	PQRS7	TUV8	WXYZ9
Space	Space #	A B C	D E F	G H I	J K L	M N O	P Q R S	T U V	W X Y Z
0	& '()*	2	3	4	5	6	7	8	9
	, - . / 1	a b c	d e f	g h i	j k l	m n o	p q r s	t u v	w x y z
		2	3	4	5	6	7	8	9

**Alphabet tabela karaktera (ABC)**

0	1	ABC2	DEF3	GHI4	JKL5	MNO6	PQRS7	TUV8	WXYZ9
Space	Space #	A B C	D E F	G H I	J K L	M N O	P Q R S	T U V	W X Y Z
0	& '()*	2	3	4	5	6	7	8	9
	, - . / 1	a b c	d e f	g h i	j k l	m n o	p q r s	t u v	w x y z
		2	3	4	5	6	7	8	9

**Tabela brojeva (0-9)**

0	1	ABC2	DEF3	GHI4	JKL5	MNO6	PQRS7	TUV8	WXYZ9
0	1	2	3	4	5	6	7	8	9

**Greek tabela karaktera (ΑΒΓ)**

0	1	ABC2	DEF3	GHI4	JKL5	MNO6	PQRS7	TUV8	WXYZ9
Space	Space #	A B Γ	Δ E Z	H Θ I	K Λ M	N Ξ O	Π P Σ	T Υ Φ	X Ψ Ω Ξ
0	& '()*	2	3	4	5	6	7	8	9
	, - . / 1								

**Extended 1 tabela karaktera (AĀĀ)**

0	1	ABC2	DEF3	GHI4	JKL5	MNO6	PQRS7	TUV8	WXYZ9
Space	Space #	A Ā Ā	D E Ē	G Ĝ H	J K L	M N Ñ	P Q R S	T U Ú	W X X
0	& '()*	2	3	4	5	6	7	8	9
	, - . / 1	Ā Ā Ā	É Ē Ē	I Ī Ī		O Ō Ō	Š ß 7	Ú Ú Ú	Y ŷ Z 9
		Ā Ā Ā	E F 3	Ī Ī Ī		Ō Ō Ō		Ū Ū Ū	
		C Ç 2	4			ø 6		Ū Ū 8	
		a à á	d e è	g ĝ h	j k l 5	m n ñ	p q r s	t u ù	w X x
		á a ā	é e ē	í ĩ ĩ		o ó ô	š ß 7	ú ú ú	y ŷ z 9
		â æ b	ë f 3	ï ĩ ĩ		ô õ ö		û ü ü	
		c ç 2		ï ĩ 4		ø 6		ü v 8	

- Karakteri [ø], [š], [ŵ] i [ŷ] se koriste za velika i mala slova.

**Extended 2 tabela karaktera (SSŠ)**

- Karakteristi [A], [Č], [Ĉ], [E], [L], [L], [L], [N], [R], [S], [Š], [Ů], [Y], [Z], [Ž], [Ž] se koriste za velika i mala slova.

0	1	ABC 2	DEF 3	GHI 4	JKL 5	MNO 6	PQRS 7	TUV 8	WXYZ 9
Space 0	Space # & ' ( ) * , - . / 1	A Á Â Ã A B C Ā ā Ą	D Ď ě D E F Ď ě ě	G H I G H I Ĝ ĝ ĥ	J K L J K L Ĵ ĵ ĺ	M N Ń M N Ń Ń ó ó	P Q R Ŕ P Q R Ŕ Ŕ ŕ ŕ	T Ů U T Ů U Ů ú ú	W X Y ŷ W X Y ŷ ŷ z z ž
		Ā ā Ą A B C Ĉ ĉ 2	D ě D E F Ď ě 3	G ĥ ĭ G H I Ĝ ĝ ĥ 4	J ĵ ĺ J K L Ĵ ĵ ĺ 5	M Ń Ń M N Ń Ń ó ó 6	P ŕ ŕ P Q R Ŕ Ŕ ŕ ŕ 7	T ú ú T Ů U Ů ú ú 8	W ŷ ŷ W X Y ŷ ŷ z z ž 9

**Cyrillic tabela karaktera (АБВ)**

0	1	ABC 2	DEF 3	GHI 4	JKL 5	MNO 6	PQRS 7	TUV 8	WXYZ 9
Space 0	Space # & ' ( ) * , - . / 1	А Б В Г И ъ	Д Е Ж З И ъ	И Й К Л И ъ	М Н О П И ъ	Р С Т У И ъ	Ф Х Ц Ч И ъ	Ш Щ Ъ Ъ И ъ	Ъ Э Ю Я И ъ
		Г Г И ъ 2	З З И ъ 3	Л Л И ъ 4	П П И ъ 5	У У И ъ 6	Ч Ч И ъ 7	Ъ Ъ Ъ Ъ И ъ 8	Я Я И ъ 9

**❖ Otklanjanje problema**

Ako i dalje imate problema nakon sprovođenja instrukcija iz ovog odeljka, isključite ispravljač napona i isključite slušalicu, nakon toga priključite ispravljač napona i uključite slušalicu.

**Inicijalna postavka**

Indikator  trepće.

- Slušalica nije registrovana na bazu. Registrirajte je (str.20).
- Slušalica je suviše daleko. Približite slušalicu bazi.
- Ispravljač napona nije priključen. Priključite ispravljač.

Ekran je prazan.

- Slušalica je isključena. Uključite je (str.5).

Slušalica ne može da se uključi.

- Proverite da li su baterije instalirane pravilno (str.4).
- Napunite baterije u potpunosti (str.4).
- Očistite kontakte za napunite i ponovite punjenje (str.4).

**Telefon**

Ne mogu da primam ili sprovodim pozive.

- Kabl telefonske linije i ispravljača napona nije priključen pravilno. Proverite veze.
- Ako koristite razdelnik, uklonite ga i priključite uređaj direktno na zidnu utičnicu. Ako uređaj radi, proverite razdelnik.
- Isključite bazu sa telefonske linije i priključite telefon za koji znate da je ispravan. Ako drugi telefon radi pravilno, kontaktirajte servisera. Ako drugi uređaj ne radi pravilno, kontaktirajte telefonsku kompaniju.
- Odabran je pogrešan mod za pozivanje. Odaberite "Tone" ili "Pulse" u zavisnosti od potrebe (str.12).
- Uključena je funkcija za zabranu poziva. Isključite je (str.11).
- Pozvali ste zabranjeni broj (str.12).
- Uključena je funkcija za zaključavanje tastature. Isključite je (str.6).

Uređaj ne zvoni.

- Zvono je isključeno. Odaberite nivo zvona slušalice (str.12) i baze (str.12).
- Uključen je noćni mod. Isključite ga (str.10, 30).

Baterije se pune ali se ikona ne menja.

- Očistite kontakte i napunite bateriju ponovo (str.4).
- Ispravljač napona nije priključen. Priključite ga.

Čuje se signal zauzete linije kada pritisnete  taster.

- Slušalica je suviše daleko. Približite je bazi i pokušajte ponovo.
- Druga slušalica je angažovana spoljašnjim pozivom. Sačekajte da drugi korisnik završi poziv.

Čuje se statički šum, zvuk se prekida. Smetnje izazvane upotrebom druge električne opreme.

- Udaljite slušalicu i bazu od drugih električnih potrošača.
- Približite slušalicu bazi.
- Vaš uređaj je priključen na telefonsku liniju sa DSL uslugom. Preporučujemo vam povezivanje filtera (kontaktirajte kompaniju koja pruža DSL uslugu) na telefonsku liniju između baze i telefonskog priključka.

Slušalica prekida sa radom.

- Isključite ispravljač napona i isključite slušalicu. Priključite ispravljač i uključite slušalicu i probajte ponovo.

Dok memorišete unos u imenik ili određujete broj za pozivanje jednim pritiskom, slušalica počinje da zvoni.

- Uređaj prima poziv. Da odgovorite na poziv, pritisnite . Programiranje se otkazuje. Sprovedite programiranje ponovo.

Pritiskom na  ne prikazujete/pozivate poslednji broj.

- Poslednji pozvani broj ima više od 24 cifre. Unesite broj ručno.

Slušalica se oglašava neprekidnim signalom i/ili indikator  trepće.

- Napunite baterije u potpunosti (str.4).

Baterije su napunjene, ali indikator  i dalje trepće.

- Očistite kontakte za punjenje i ponovo napunite bateriju (str. 4).
- Vreme je da zamenite baterije (str.5).

Informacije o sagovorniku se ne prikazuju.

- Morate da se pretplatite na Caller ID uslugu.
- Vaš uređaj je priključen na telefonsku liniju sa DSL uslugom. Preporučujemo vam povezivanje filtera (kontaktirajte kompaniju koja pruža DSL uslugu) na telefonsku liniju između baze i telefonskog priključka.

Dok posmatrate informacije o sagovorniku, uređaj se vraća u pripremi mod.

- Uređaj se vraća u pripremi mod 60 sekundi nakon pretraživanja.

Ne mogu da registrujem slušalicu na bazu.

- Maksimalan broj baza (4) je već registrovan na slušalicu. Otkazite neupotrebljene baze (str.21).
- Maksimalan broj slušalica (6) je registrovan na bazu. Odjavite neupotrebljene slušalice (str.20).
- Uneli ste pogrešan PIN broj. Ako zaboravite PIN, kontaktirajte najbliži servisni centar za Panasonic opremu.
- Postavite slušalicu i bazu daleko od drugih električnih uređaja.

**SMS (Short Message Service)**

Ne mogu da šaljem i primam SMS poruke.

- Niste pretplaćeni na odgovarajuću uslugu. Obratite se telefonskoj kompaniji.
- Broj centra za SMS poruke nije memorisan ili nije tačan. Memorirajte tačan broj (str.15).
- Prenos poruke je prekinut. Sačekajte da se poruka pošalje pre upotrebe drugih funkcija.
- Memorija za SMS poruke je puna. Obrišite nepotrebne poruke iz liste primljenih i poslanih poruka (str.16).
- Vaš uređaj je priključen na telefonsku liniju sa DSL uslugom. Preporučujemo vam povezivanje filtera (kontaktirajte kompaniju koja pruža DSL uslugu) na telefonsku liniju između baze i telefonskog priključka.

Prikazan je "FD" indikator.

- Uređaj ne možete da se poveže na SMS centar. Proverite da li je memorisan tačan broj SMS centra (str.15). Proverite da li je SMS funkcija uključena (str.15).

Prikazan je "FE" indikator.

- Došlo je do greške tokom slanja poruke. Pokušajte ponovo.

Prikazan je "EO" indikator.

- Vaš broj je trajno odjavljen ili niste pretplaćeni na odgovarajuću uslugu. Kontaktirajte telefonsku kompaniju

Indikator "✓" se ne prikazuje nakon čitanja poruke. Prikazuje se kod greške ("FD", "FE" ili "EO").

- Kada se prikaže kod greške, indikator "✓" neće biti prikazan čak iako ste pročitali poruku.

**Sistem za odgovor na pozive (KX-TCD220)**

Druga strana se žali da ne može da ostavi poruku

- Vreme predviđeno za snimanje poruke postavljeno je na *Greeting Only*. Odaberite "1 Minute" ili "3 Minutes" (str.19).
- Memorija za poruke je puna. Obrišite nepotrebne poruke (str.18).

Ne mogu da kontrolišem sistem za odgovor na pozive preko slušalice

- Drugi korisnik je aktivirao sistem za odgovor na pozive, SMS funkcije, pristupa listi poziva ili menja postavku baze. Sačekajte da drugi korisnik završi.
- Pozivalac ostavlja poruku. Sačekajte da pozivalac završi.
- Slušalica je suviše daleko. Približite je bazi uređaja.

Ne mogu da koristi sistem za odgovor na pozive sa udaljene lokacije

- Uneli ste pogrešan kod za pristup. Proverite da li je unet pravilan kod. Ako ste zaboravili kod za pristup, memorišite novi kod (str.18).
- Pritiskate tastere suviše brzo. Pritisnite pažljivo svaki taster.
- Sistem za odgovor na pozive je isključen. Uključite ga (str.18).
- Koristite telefon sa pulsanim biranjem. Umesto toga, upotrebite telefon sa tonskim biranjem.

Tokom snimanja pozdravne poruke ili tokom reprodukcije poruka, uređaj se oglašava zvonom i snimanje se prekida

- Uređaj je primio poziv. Odgovorite na poziv i nakon toga završite prethodnu akciju.

## ❖ Specifikacija

**Standard:** DECT (Digital Enhanced Cordless Telecommunications),  
GAP (Generic Access Profile)

**Broj kanala:** 120 dupleks kanala

**Opseg frekvencija:** 1.88 GHz do 1.9 GHz

**Dupleks procedura:** TDMA (Time Division Multiple Access)

**Razmak kanala:** 1,728 kHz

**Bit rate:** 1,152 kbit/s

**Modulacija:** GFSK (Gaussian Frequency Shift Keying)

**RF snaga transmisije:** oko 250 mW

**Kodiranje glasa (KX-TCD220):** ADPCM 32 kbit/s

**Napajanje:** 220–240 V, 50 Hz

**Potrošnja, baza:** pripremni mod oko 3.5 W; maksimalno oko 9.2 W

**Radni uslovi:** 5°C–40°C, 20 %–80 % relativne vlažnosti  
(bez kondenzacije)

**Dimenzije:**

**Baza:** oko 111 mm x 121 mm x 123 mm

**Slušalica:** oko 148 mm x 48 mm x 32 mm

**Masa (težina):**

**Baza:** oko 200 g (KX-TCD210) / oko 210 g (KX-TCD220)

**Slušalica:** oko 130 g

**Napomena:**

- Specifikacije su podložne promeni bez obaveštenja.
- Ilustracije u ovom uputstvu mogu se razlikovati od proizvoda.

**Povezivanje:**

Uređaj neće raditi tokom prekida napajanja.

Preporučujemo vam da priključite standardni telefon na istu liniju u slučaju prekida napajanja.