

# Panasonic

## Uputstvo za upotrebu

### Faks uređaj malih dimenzija za štampanje na običnom papiru Model: KX-FP207FX

### Faks uređaj malih dimenzija za štampanje na običnom papiru sa digitalnim sistemom za odgovor na pozive Model: KX-FP218FX



Molimo vas da pročitate ovo uputstvo za upotrebu i da ga sačuvate za potrebe budućeg informisanja.

Ovaj uređaj je kompatibilan sa Caller ID uslugom.

Ako želite da upotrebite ovu funkciju, prethodno morate da obezbedite pretplatu kod telefonske kompanije

Ovo uputstvo se koristi uz originalno uputstvo proizvođača.

Hvala vam na kupovini Panasonic faks uređaja.

Za potrebe budućeg informisanja

Datum kupovine	
Serijski broj uređaja.	
Ime prodavca i adresa	
Telefonski broj prodavnice	

Čuvajte ovde i račun.

#### Pažnja

- Slike kopiranih ili primljenih dokumenata ostaju na upotrebljenom filmu. Budite diskretni kada bacate upotrebljeni film.
- Nemojte da brišete gumicom ili brisačem štampanu stranu papira za snimanje, jer se može javiti mrlja na otisku.

#### Deklaracija o uskladenosti:

- Panasonic Communications Co., Ltd izjavljuje da je ovaj uređaj uskladen sa zahtevima i drugim odredbama R&TTE direktive 1999/5/EC Deklaracije o uskladenosti za odgovarajuće Panasonic proizvode opisane u ovom uputstvu možete preuzeti sa adrese: <http://www.doc.panasonic.de>

#### Kontakt:

Panasonic Services Europe  
a Division of Panasonic Marketing Europe GmbH  
Panasonic Testing Centre  
Winsbergring 15, 22525 Hamburg, Germany

## Sigurnosne instrukcije

### Važna sigurnosna uputstva

Kada koristite ovaj uređaj, pridržavajte se osnovnih saveta za sigurnost kako bi smanjili opasnost od požara, strujnog udara ili vašeg ličnog povređivanja.

1. Pročitajte i shvatite sva uputstva.
2. Pridržavajte se upozorenja i instrukcija označenih na uređaju.
3. Isključite uređaj sa mreže pre čišćenja. Nemojte da upotrebljavate tečna i sredstva za čišćenje u spreju.
4. Ne upotrebljavajte uređaj u blizini vode, na primer pored kade, lavaboja ili sudopere.
5. Postavite uređaj sigurno na stabilnu površinu. Može doći do ozbiljnog oštećenja i/ili povrede u slučaju pada uređaja.
6. Nemojte da pokrivete priključke i otvore na uređaju. Predviđeni su za protok vazduha i zaštitu od pregrevanja. Nemojte da postavljate uređaj pored izvora toplote ili na mestima gde nije obezbeđena odgovarajuća ventilacija.
7. Upotrebljavajte isključivo označeni izvor energije. Ukoliko niste sigurni koje vrste je kućni izvor energije, kontaktirajte prodavca ili lokalni servis elektro-distribucije.
8. Uređaj je radi zaštite opremljen priključkom za uzemljenje. Molimo vas da instalirate odgovarajući tip utičnice. Nemojte da zanemarujete ovu sigurnosnu funkciju prepravljajanjem kabla.
9. Nemojte da postavljate predmete na kabl za napajanje. Instalirajte uređaj tako da se po ovom kablju ne gazi i da ne smeta pri hodu.
10. Nemojte da preopterećujete zidne utičnice i produžne kablove. U tom slučaju postoji opasnost od požara i strujnog udara.
11. Nemojte da gurate predmete u otvore. Postoji opasnost od požara i strujnog udara. Pazite da ne dođe do prolivanja tečnosti u uređaj.
12. Kako bi se smanjila opasnost od strujnog udara, nemojte da rastavljate uređaj. Kada je potrebno servisiranje uređaja, odnesite ga u ovlašćeni servisni centar. Otvaranjem ili uklanjajanjem poklopca bićete izloženi visokom naponu i drugim opasnostima. Nepravilno sastavljanje uređaja može da izazove strujni udar prilikom naredne upotrebe.
13. Isključite uređaj sa mreže i zatražite popravku uređaja u autorizovanom servisu kada dođe do sledećeg:
  - Kada je kabl za napajanje ili utikač oštećen ili nagoreo.
  - Kada dođe do prolivanja tečnosti u uređaj.
  - Kada je uređaj izložen kiši ili vodi
  - Ako uređaj ne odgovara normalno na instrukcije. Podešavajte samo kontrole koje su obrađene ovim uputstvom za upotrebu. Nepravilno podešavanje može zahtevati obiman rad u autorizovanom servisu.
  - U slučaju pada ili fizičkog oštećenja uređaja.
  - Ako uređaj prikaže uočljiv pad u performansama.
14. Izbegavajte upotrebu telefona, izuzev bežičnih, tokom oluje. Postoji izvesna opasnost od strujnog udara грома.
15. Nemojte da upotrebljavate ovaj uređaj za izveštavanje o curenju gasa sa mesta neznogode.

## SAČUVAJTE OVO UPUTSTVO

### MERE OPREZA U VEZI INSTALACIJE:

- Nikada nemojte da instalirate telefonske kablove tokom oluje.
- Nikada nemojte da povežete telefonske priključke na vlažnim mestima, izuzev ako su priključci predviđeni za rad u takvim uslovima.
- Nemojte da dodirujete neizolovane telefonske žice ili terminale ako kabl telefonske linije nije isključen sa mreže.
- Pažljivo instalirajte ili prepravljajte telefonske linije.
- Nemojte da dodirujete priključke vlažnim rukama.
- Ovaj uređaj ne treba instalirati u blizini osetljive medicinske opreme. Uređaj ne sme da koristi lice sa pejsmekerom.

### UPOZORENJE:

- Kako bi se smanjila opasnost od vatre ili strujnog udara, nemojte da izlažete ovaj uređaj kiši ili drugoj vrsti vlage.
- Isključite uređaj sa mrežne utičnice ako primetite dim, neuobičajen miris ili šum. Ovi uslovi mogu da izazovu požar ili strujni udar. Proverite da li je dim zaustavljen i kontaktirajte ovlašćeni servisni centar.

## Sadržaj

<b>Sigurnosne instrukcije</b>	<b>2</b>
<b>Uvodne informacije</b>	<b>3</b>
<i>Oprema</i>	3
<i>Položaj kontrola</i>	3
<i>Instalacija filma</i>	4
<i>Kabl slušalice</i>	4
<i>Staza za unos papira</i>	4
<i>Držać papira</i>	5
<i>Papir za štampanje</i>	5
<b>Priprema uređaja</b>	<b>5</b>
<i>Povezivanje uređaja</i>	5
<i>Podešavanje nivoa zvuka</i>	5
<i>Datum i vreme</i>	5
<i>Logo</i>	5
<i>Broj vašeg faksa</i>	6
<b>Upotreba telefona</b>	<b>6</b>
<i>Brisanje memorisanih unosa</i>	6
<i>Poziv jednim pritiskom na taster</i>	7
<i>Identifikacija poziva (Caller ID)</i>	7
<i>Pregled i uzvraćanje poziva na osnovu informacija o pozivu</i>	7
<i>Promena telefonskog broja pre uzvraćanja poziva/memorisanja</i>	7
<i>Brisanje podataka o pozivima</i>	7
<i>Snimanje informacija o pozivu u imenik</i>	7
<b>Upotreba faksa</b>	<b>8</b>
<i>Ručno slanje faksa</i>	8
<i>Dokumenti koje možete poslati</i>	8
<i>Prenos na više lokacija</i>	9
<i>Način na koji koristite faks</i>	9
<i>Ručni prijem faks poziva – Auto answer OFF</i>	9
<i>Automatski prijem faksova – Auto Answer ON</i>	10
<i>Upotreba uz uređaj za odgovor na pozive</i>	10
<i>Zahtev za preuzimanjem faksa (Receive Polling) (prijem faksa sa drugog uređaja)</i>	11
<i>Junk Fax Prohibitor funkcija</i>	11
<b>Funkcija kopiranja</b>	<b>11</b>
<i>Izrada kopije</i>	11
<b>Uređaj za odgovor na pozive</b>	<b>12</b>
<i>Snimanje pozdravne poruke</i>	12
<i>Slušanje snimljenih poruka</i>	12
<i>Ostavljanje poruka drugima/sebi</i>	13
<i>Upotreba uređaja za odgovor na pozive sa udaljene lokacije</i>	13
<b>Programiranje uređaja</b>	<b>13</b>
<i>Osnovno programiranje</i>	13
<i>Osnovne funkcije</i>	13
<i>Napredne funkcije</i>	14
<b>Pomoćne informacije</b>	<b>15</b>
<i>Poruke o grešci – ekran uređaja</i>	15
<i>Pre zahteva za servisiranjem, proverite sledeće</i>	16
<i>Zaglavljivanje papira</i>	18
<i>Zaglavljivanje dokumenata - slanje</i>	18
<i>Čišćenje mehanizma za unos dokumenta, papira i stakla skenera</i>	18
<i>Čišćenje termalne glave</i>	19
<b>Opšte informacije</b>	<b>19</b>
<i>Spisak izveštaja i listi</i>	19
<i>Tehnički podaci o proizvodu</i>	19

## Za najbolje performanse

### Informacije u vezi okruženja

- Udaljite ovaj uređaj od drugih uređaja koji proizvode električni šum, kao što su motori i fluorescentne lampe.
- Zaštite uređaj od prašine, visoke temperature i vibracija.
- Uređaj ne treba izlagati direktnom sunčevom svjetlu.
- Nemojte da postavljate teške predmete na uređaj.
- Ako ne planirate da koristite uređaj duže vreme, isključite ga iz mrežne utičnice.
- Uređaj treba udaljiti od izvora toplote kao što su radijatori, pećnice i drugo. Izbegavajte instalaciju uređaja u vlažnim podrumima.

### Rutinsko održavanje

- Obrišite površinu uređaja mekom tkaninom. Nemojte da koristite benzin, razredjivač ili abrazivna sredstva za čišćenje.

## Uvodne informacije

## Oprema

### Standardna oprema uređaja

1. Kabl telefonske linije
2. Slušalica
3. Kabl slušalice
4. Ulazna staza
5. Držač papira
6. Početna rolna filma (10 m)
7. Uputstvo za upotrebu

### Napomene:

- Ako neki od standardnih predmeta opreme nedostaje ili je oštećen, kontaktirajte prodavnicu u kojoj je uređaj kupljen.
- Sačuvajte originalno kartonsko pakovanje i materijal za pakovanje radi eventualnog transporta uređaja.

### Dostupna oprema

Rezervni film\*<sup>1</sup> (Broj modela/broj dela: kX-FA52E): 20 m x 2 rolne (svaka rolna dovoljna je za štampanje oko 90 A4 strana.)

- \*<sup>1</sup> Radi prvailnog rada uređaja, preporučujemo vam upotrebu originalnog Panasonic filma. Film sa mastilom ne možete da koristite više puta. Nemojte da premotavate kasetu sa filmom na početak radi ponovne upotrebe.

## Položaj kontrola

### Opis tastera na bazi uređaja

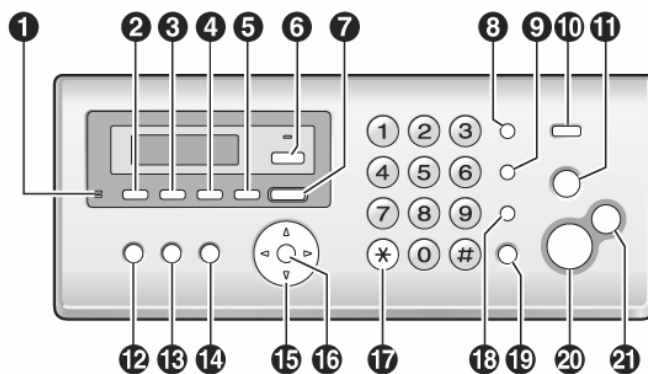

1. **[MIC] (Mikrofon) (samo KX-FP218)** - Integrisani mikrofon.
2. **[GREETING REC] (samo KX-FP218)** - Za snimanje pozdravne poruke.
3. **[GREETING CHECK] (samo KX-FP218)** - Za proveru pozdravne poruke.
4. **[MEMO] (samo KX-FP218)** - Za snimanje lične poruke.
5. **[ERASE] (samo KX-FP218)** - Za brisanje poruka.
6. **[AUTO ANSWER]** - Uključivanje/isključivanje funkcije za automatski odgovor na poziv.
7. **[PLAYBACK] (samo KX-FP218)** - Da reprodukujete poruku.
8. **[REDIAL] [PAUSE] -**  
Da ponovo pozovete poslednji pozvani broj sa baze uređaja. Ako je linija zauzeta kada pozivate pomoću **[MONITOR]** (KX-FP207)/**[SP-PHONE]** (KX-FP218) tastera ili kada šaljete faks, uređaj će automatski pozvati isti broj 2 ili više puta. Da unesete pauzu tokom pozivanja.
9. **[R] -**  
Da pristupite specijalnim telefonskim uslugama ili prosledite poziv sa lokala. Recall/Flash period možete da promenite (funkcija #72).
10. **[CALLER ID] -** Za funkcije identifikacije pozivaoca
11. **[STOP] -**  
Za prekid operacije ili programiranja.  
Za brisanje karaktera/broja. Pritisnite i držite da obrišete sve karaktere/brojeve.
12. **[BROADCAST] -** Da pošaljete dokument na više lokacija.
13. **[PRINT REPORT] -** Štampanje lista i izveštaja.
14. **[MENU] -** Pokretanje ili izlazak iz operacije programiranja.
15. **[PHONBOOK] [VOLUME] -**  
Podešavanje nivoa zvuka  
Pretraživanje memorisanih stavki
16. **[SET] -** Da memorišite postavku tokom programiranja.
17. **[TONE] -**  
Privremeni prelaz sa pulsog na tonsko biranje tokom poziva (ako vaša telefonska linija ima rotacioni pulsni način biranja broja). Možete da upotrebite tonsko biranje nakon promene funkcije #13.
18. **[MUTE]**  
Da isključite glas koji čuje druga strana tokom razgovora. Pritisnite taster ponovo da nastavite razgovor.
19. **[SP-PHONE] (samo KX-FP218) -** Upotreba spikerfona.  
**[MONITOR] (samo KX-FP207) -** Da pokrenete pozivanje bez podizanja slušalice.
20. **[FAX START] -** Da pošaljete ili primite faks.
21. **[COPY] -** Za kopiranje dokumenta.

## Pregled uređaja

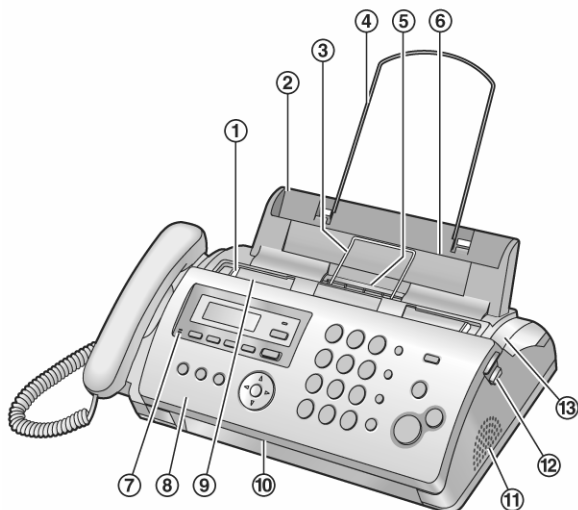

1. Vođice dokumenta
2. Staza za unos papira
3. Metalna vodjica papira za štampanje
4. Držač papira
5. Izlaz štampanog papira
6. Ulaz papira za štampanje
7. Mikrofon (samo KX-FP218)
8. Prednji poklopac
9. Ulaz za dokumente
10. Izlaz za dokumente
11. Zvučnik
12. Zeleni taster (za otvaranje zadnjeg poklopca)
13. Zadnji poklopac

## Uklonite zaštitne transportne trake

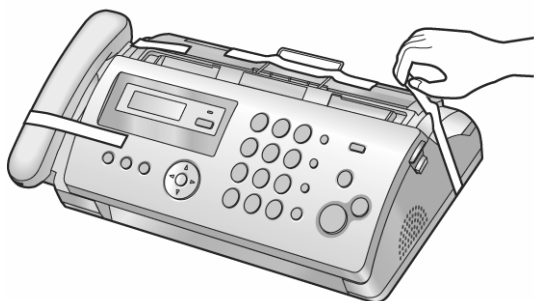

## Instalacija filma

U opremi se nalazi početni komplet.

1. Otvorite prednji poklopac.
2. Oslobodite zadnji poklopac pritiskom na zeleni taster (1).
3. Otvorite zadnji poklopac.
4. Unesite plavi zupčanik rolne u prednje ležište na uređaju (2) i unesite beli zupčanik u zadnje levo ležište (3) na uređaju.
  - Možete da dodirujete film sa mastilom bez opasnosti da uprljate ruke kao pri dodirivanju karbonskog (indigo) papira.
  - Vodite računa o tome da plavi (2) i beli (3) zupčanik budu instalirani kako je prikazano na slici.

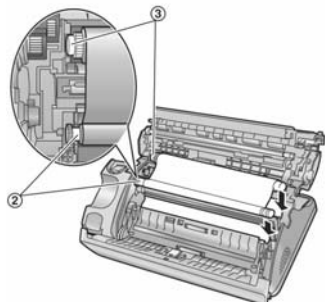

5. Okrenite plavi zupčanik (4) u smeru označenom strelicom sve dok se film ne zategne (5) i najmanje jedan sloj filma namota oko plavog jezgra (6).

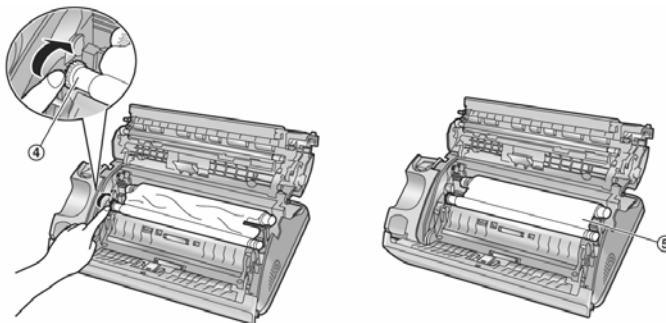

### Pravilno

- Film je obmotan oko plavog jezgra najmanje jednom (2)



### Nepravilno



### Nepravilno

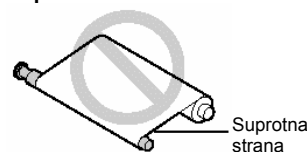

### Nepravilno

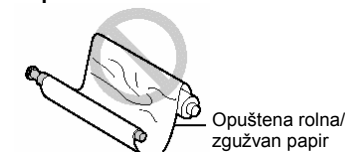

6. Zatvorite zadnji poklopac pritiskom na tačkastu površinu (7) sa obe strane uređaja.
7. Zatvorite prednji poklopac uređaja.

## Kabl slušalice

Priključite kabl slušalice (1).



## Staza za unos papira

Izvcite metalne vodjice papira za štampanje (1) i instalirajte stazu za unos papira (2).

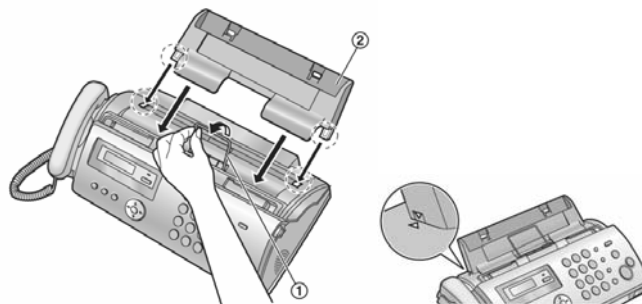

Vodite računa o tome da se strelice na stazi za papir poklope sa strelicama na uređaju.

## Držač papira

Otvorite držač papira (1) i unesite krajeve u otvore na stazi za papir (2).



## Papir za štampanje

Uređaj može da primi do 20 listova papira težine (64g/m<sup>2</sup> - 80g/m<sup>2</sup>). Pogledajte nastavak teksta u vezi informacija o papiru za štampanje.

1. Razlistajte ris papira koji planirate da unesete u uređaj kako bi sprečili zaglavljivanje.
2. Unesite papir stranom na koju želite da štampate usmerenom ka dole (1). Nemojte da gurate papir silom u stazu.
3. Ako ne unesete papir pravilno, izvadite ga, složite ponovo i pažljivo instalirajte u stazu. U suprotnom, može doći do zaglavljivanja papira.



Izvadite sve listove pre dodavanja novih.

## Priprema uređaja

### Povezivanje uređaja

#### Važno

- Mrežna utičnica mora biti u blizini uređaja i dostupna.
- Upotrebite priloženi telefonski kabl.
- Nemojte da produžavate kabl telefonske linije.

#### Baza uređaja

1. Kabl telefonske linije (priključite kabl na telefonsku liniju).
2. Kabl za napajanje (priključite kabl na mrežnu utičnicu, 220-240V, 50/60Hz).
3. [EXT] terminal (KX-FP207) Možete da priključite sistem za odgovor na pozive ili telefon. Uklonite zaštitni poklopac.
4. Sistem za odgovor na pozive (nije u opremi)

#### Pažnja:

- Kako bi izbegli smetnje, nemojte da instalirate faks u blizini TV-a ili zvučnika koji generišu snažno magnetno polje.
- Ako je drugi uređaj povezan na istu telefonsku liniju može doći do smetnji na mreži.
- Ako koristite ovaj uređaj uz kompjuter kojim pristupate Internetu, a dobavljač Internet usluga vas uputi da ugradite filter (5), učinite to na sledeći način.

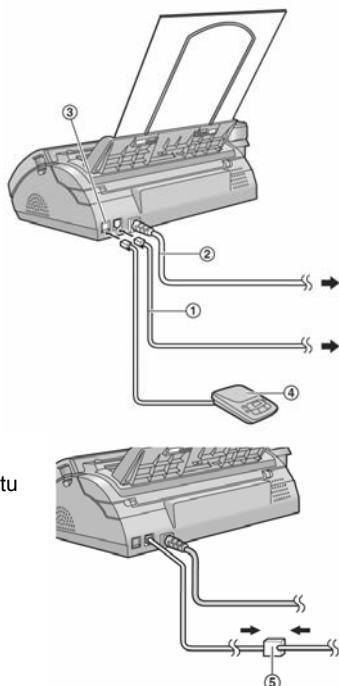

## Podešavanje nivoa zvuka

### Nivo zvona

Kada uređaj nije u upotrebi, pritisnite [+ ] ili [- ].

- Ako se dokument nalazi u uređaju, ne možete da podešavate nivo zvona. Izvadite dokument iz ulaza.

### Da isključite zvono:

1. Pritisnite taster [- ] da prikazete poruku „RINGER OFF = OK?“.
2. Pritisnite taster [SET].
  - Uređaj neće zvoniti.
  - Da ponovo uključite zvono, pritisnite [+ ] taster.

### Melodija zvona

Možete da odaberete jednu od tri melodije za spoljašnje pozive (funkcija #17).

### Nivo zvuka na slušalici

Kada koristite slušalicu, pritisnite [+ ] ili [- ].

### Nivo zvučnika

Kada koristite monitor/zvučnik, pritisnite [+ ] ili [- ].

## Datum i vreme

1. Pritisnite [MENU] → [#] [0] [1] → [SET]. Prikazuje se ekran za podešavanje datuma i vremena.
2. Unesite aktuelni datum/mesec/godinu/sate/minute u dvocifrenom formatu.
 

**Primer: 10 Avgust, 2006 10:15 PM (12-časovni format vremena)**

 Pritisnite [1][0] [0][8] [0][6] [1][0] [1][5].  
 Pritisnite [\*] da odaberete "PM".
3. Pritisnite [SET].
4. Pritisnite [MENU] da izadjete.

- Faks uređaj druge strane štampaće datum i vreme koje podesite na bazi.

### Da ispravite grešku

- Pritisnite [◀] ili [▶] da pomerite kursor na poziciju pogrešnog broja i sprovedite ispravku.

## Logo

Možete da programirate tekst (Ime, naziv kompanije i drugo) koji se prikazuje na vrhu svake stranice koju pošaljete.

1. Pritisnite [MENU] → [#] [0] [2] → [SET]. Prikazuje se ekran za unos logoa.
2. Unesite željeni tekst, (do 30 karaktera). Pogledajte narednu tabelu. Pritisnite [SET] taster.
3. Pritisnite [MENU] da izadjete iz ovog ekrana.

Taster	Karakter
[1]	[prazno slovo mesto] # & ' ( ) @ , - . / 1
[2]	A B C 2 a b c 2
[3]	D E F 3 d e f 3
[4]	G H I 4 g h i 4
[5]	J K L 5 j k l 5
[6]	M N O 6 m n o 6
[7]	P Q R S 7 p q r s 7
[8]	T U V 8 t u v 8
[9]	W X Y Z 9 w x y z 9
[0]	[prazno slovo mesto] 0
[*]	Da odaberete mala ili velika slova
[R]	Da unesete povlaku
[MUTE]	Unos praznog slovnog mesta
[STOP]	Da obrišete karakter

### Napomena

- Da unesete naredni karakter koji se nalazi na istom tasteru, pritisnite [▶] da pomerite kursor na naredno slovo mesto.

**Da unesete vaš logo**

Primer: "BILL"

- 1 Pritisnite taster [2] dva puta.

LOGO=B

- 2 Pritisnite taster [4] tri puta.

LOGO=BI

- 3 Pritisnite taster [5] tri puta

LOGO=BI

- 4 Pritisnite taster [▶] da pomerite kursor na naredno mesto i pritisnite taster [5] tri puta.

LOGO=BI

**Da promenite velika ili mala slova**

Pritiskom na taster [#], naizmenično menjate velika i mala slova.

- 1 Pritisnite taster [2] dva puta.

LOGO=B

- 2 Pritisnite taster [4] tri puta.

LOGO=BI

- 3 Pritisnite [\*].

LOGO=Bi

- 4 Pritisnite taster [5] tri puta

LOGO=BI

**Da ispravite grešku u unosu**

Pritisnite [◀] ili [▶] da pomerite kursor na karakter koji želite da obrišete i sprovedite ispravku.

Da obrišete sve karaktere, pritisnite i držite [STOP].

**Broj vašeg faksa**

Možete da programirate broj vašeg faksa koji se prikazuje na vrhu svake stranice koju pošaljete.

1. Pritisnite [MENU] → [#] [0] [3] → [SET].

NO.=

2. Unesite telefonski broj vašeg faksa (do 20 brojeva)

Da unesete „+“, pritisnite [\*].

Da unesete prazno slovno mesto, pritisnite [#].

Da unesete povlaku, pritisnite [R].

Da obrišete broj, pritisnite [STOP].

3. Pritisnite [SET] taster.

4. Pritisnite [MENU] da izađete iz ovog ekrana.

**Da ispravite grešku:** pritisnite ◀ i ▶ da pomerite kursor na poziciju pogrešnog broja i sprovedite ispravku.**Da obrišete sve brojeve,** pritisnite i držite [STOP].**Upotreba telefona****Memorisanje imena i telefonskih brojeva u imenik**

Možete da memorišete do 50 imena i brojeva u imenik.

- 1 Pritisnite [MENU] više puta da prikazete „PHONEBOOK SET“ i pritisnite [\*].
- 2 Unesite ime, u dužini do 16 karaktera i pritisnite [SET].
- 3 Unesite broj telefona, do 32 cifre i pritisnite [SET].  
Da programirate druge unose, ponovite korake 2 i 3.
- 4 Pritisnite [MENU] da izađete iz ovog moda.

**Telefonski poziv na osnovu unosa iz imenika**

Pre ove funkcije, memorišite imena i telefonske brojeve u imenik.

- 1 Pritisnite [PHONEBOOK].
- 2 Pritisnite [+] ili [-] da prikazete željeni unos.
- 3 Pritisnite [MONITOR] (KX-FP207)/[SP-PHONE] (KX-FP218) ili podignite slušalicu.

**Pretraživanje liste na osnovu inicijala**

Primer: "LISA"

- 1 Pritisnite [PHONEBOOK].
- 2 Pritisnite [+] ili [-] da otvorite imenik.
- 3 Pritisnite [5] da prikazete ime koje počinje na slovo "L" (pogledajte tabelu karaktera).  
Da pretražite simbole, pritisnite [1].
- 4 Pritisnite [+] ili [-] da prikazete "LISA".  
Da prekinete pretraživanje, pritisnite taster [STOP].  
Da pozovete prikazani broj, pritisnite taster [MONITOR] (KX-FP207)/[SP-PHONE] (KX-FP218) ili podignite slušalicu.

**Promena memorisanih unosa**

- 1 Pritisnite [PHONEBOOK].
- 2 Pritisnite [+] ili [-] da prikazete željeni unos i pritisnite [MENU].
- 3 Pritisnite [\*].
  - Ako ne želite da menjate ime, predjite na korak br.5.
- 4 Promenite ime (pogledajte proceduru memorisanja).
- 5 Pritisnite taster [SET].
  - Ako ne želite da menjate broj, predjite na korak br.7
- 6 Promenite broj telefona.
- 7 Pritisnite taster [SET].

**Brisanje memorisanih unosa****Brisanje odredjenog unosa**

- 1 Pritisnite [PHONEBOOK].
- 2 Pritisnite [+] ili [-] da prikazete željeni unos → [MENU] → [#].  
Da prekinete brisanje, pritisnite [STOP].
- 3 Pritisnite taster [SET].

**Brisanje svih unosa**

- 1 Pritisnite [PHONEBOOK] → [MENU].
- 2 Pritisnite [+] ili [-] da prikazete „YES“. → [SET].  
Da prekinete brisanje, pritisnite [STOP].
- 3 Pritisnite taster [SET].

## Poziv jednim pritiskom na taster

Tasteri [1] do [9] se mogu upotrebiti kao tasteri za pozivanje jednim pritiskom

### Memorisanje One-Touch unosa

- 1 Pritisnite [**PHONEBOOK**].
- 2 Pritisnite [+] ili [-] da prikazete željeni unos iz imenika. → [MENU] → [0].
- 3 Pritisnite [+] ili [-] da odaberete željeni taster. Ako se taster već koristi za poziv jednim pritiskom, indikator ✓ je prikazan pored broja tastera. Ako odaberete ovaj taster, upisujete novi broj.
- 4 Pritisnite [SET] dva puta. Da programirate druge brojeve, ponovite korake 2-4.
- 5 Pritisnite [STOP] da izadjete iz ovog moda.

### Pozivanje pomoću One-Touch tastera

- 1 Pritisnite i držite željeni taster ([1] – [9]). Možete da pregledate ostale brojeve dodeljene tasterima pritiskom na [+] ili [-].
- 2 Pritisnite taster [**MONITOR**] (KX-FP207)/[**SP-PHONE**] (KX-FP218) ili podignite slušalicu.

### Brisanje memorisanih unosa

- 1 Pritisnite i držite željeni taster ([1] – [9]).
  - Da otkazete brisanje, pritisnite [STOP].
- 2 Pritisnite [SET].

#### Napomena

Brojevi koje obrišete sa tastera za poziv jednim pritiskom se ne brišu iz imenika.

## Identifikacija poziva (Caller ID)

Ovaj uređaj je kompatibilan sa uslugom identifikacije poziva, koja može biti u ponudi vaše telefonske kompanije. Ako želite da koristite ovu funkciju, morate biti pretplaćeni na ovu uslugu.

#### Važne napomene:

- Ovaj uređaj je projektovan u skladu sa ETS (European Telecommunication Standard) i CLIP (Calling Line Identification Presentation) funkcijama.
  - Ovaj uređaj će prikazati samo broj i ime strane koja poziva.
  - Ovaj uređaj ne podržava buduće usluge koje može nuditi vaša telefonska kompanija.
  - U zavisnosti od usluge koju nudi vaša telefonska kompanija, vreme i datum možda neće biti prikazani.
- Vodite računa o tome da postavka broja zvona bude podešena na dva ili više zvona:
- Za KX-FP207: FAX ring count funkcija (funkcija #06) i TEL/FAX ring count funkcija (funkcija #78).
  - Za KX-FP218: TAM/FAX ring count funkcija (funkcija #06), FAX ring count (funkcija #06) i TEL/FAX ring count funkcija (funkcija #78).
- U zavisnosti od usluga telefonske kompanije, informacije o pozivaocu možda neće biti dostupne.

### Prikaz podataka o strani koja poziva

Nakon prijema spoljašnjeg poziva, ime ili broj strane koja poziva se prikazuje na ekranu. Možete da odlučite da li želite da se javite ili ne. Uređaj automatski memoriše podatke o pozivu (ime, telefonski brojdatum i vreme poziva), za poslednjih 30 poziva. Podatke možete pregledati na ekranu ili štampanjem Caller ID liste.

- Ako podaci o pozivu odgovaraju telefonskom broju koji je memorisan u imenik, prikazuje se ime i broj se memoriše u listu.
- Ako je ovaj uređaj priključen na PBX (Private Branch Exchange) sistem, informacije o sagovorniku možda neće biti primljene pravilno. U tom slučaju kontaktirajte PBX dobavljača.
- Ako uređaj ne može da prikaže podatke o pozivu, možete dobiti neku od sledećih poruka:  
 "OUT OF AREA": poziv stiže iz oblasti koja ne pruža Caller ID uslugu.  
 "PRIVATE CALLER": osoba koja vas poziva ne dozvoljava da se njeni podaci vide.  
 "LONG DISTANCE": poziv udaljene lokacija.

## Pregled i uzvraćanje poziva na osnovu informacija o pozivu

#### Važno:

- Ako je oblast iz koje stiže poziv ista kao i vaša, kod oblasti treba obrisati pre uzvraćanja poziva..
- 1 Pritisnite [**CALLER ID**].
  - 2 Pritisnite [-] da pretražite listu od poslednjeg poziva. Pritisnite [+] da pretražite listu od najstarijeg poziva
  - 3 Pritisnite taster [**MONITOR**] (KX-FP207)/[**SP-PHONE**] (KX-FP218) ili podignite slušalicu da uzvratite poziv.
    - Da pošaljete faks, unesite dokument LICEM ka dole i pritisnite [**FAX START**].

### Da promenite način prikaza informacija o pozivaocu

Pritisnite [**CALLER ID**] taster nakon koraka 2.

Primer: **SAM LEE**  
**11:20 20 Jul ✓**  
**1345678901**  
**11:20 20 Jul ✓**

- Indikator ✓ na ekranu znači da ste već pogledali ili odgovorili na poziv.

#### Ako ista osoba pozove vaš broj više puta

U zavisnosti od toga koliko puta je pozivalac zvao vaš broj, na ekranu se prikazuje odgovarajući indikator („x2“ do „x9“). Beleži se samo datum i vreme poslednjeg poziva.

### Da prekinete pregled

Pritisnite [] na slušalici ili [STOP] na bazi.

## Promena telefonskog broja pre uzvraćanja poziva/memorisanja

- 1 Pritisnite [**CALLER ID**].
- 2 Pritisnite [+] ili [-] da prikazete željeni unos.
- 3 Pritisnite [**CALLER ID**] da prikazete telefonski broj.
- 4 Pritisnite numerički taster (0 do 9) ili [\*] da uđete u mod za uredjivanje telefonskog broja.
- 5 Pritisnite taster [**MONITOR**] (KX-FP207)/[**SP-PHONE**] (KX-FP218) ili podignite slušalicu da uzvratite poziv.
  - Uređaj automatski počinje da poziva broj.
  - Da pošaljete faks, unesite dokument LICEM ka dole i pritisnite [**FAX START**].
  - Da memorišete broj u imenik, pratite narednu proceduru od koraka 3.

## Brisanje podataka o pozivima

### Da obrišete sve informacije o pozivima

- 1 Pritisnite [MENU] da prikazete „CALLER SETUP“ i pritisnite [SET]. Prikazuje se „CALL LIST ERASE“.
- 2 Pritisnite taster [SET].
  - Da otkazete brisanje, pritisnite [STOP] i nakon toga [MENU].
- 3 Pritisnite taster [SET] i zatim [STOP].

### Brisanje odredjenog unosa

- 1 Pritisnite [**CALLER ID**].
- 2 Pritisnite tastere [+] i [-] sve dok ne prikazete željeni unos, zatim pritisnite [◀] → [ERASE] → [STOP].

## Snimanje informacija o pozivu u imenik

- 1 Pritisnite [**CALLER ID**].
- 2 Pritisnite [+] i [-] sve dok ne prikazete željeni unos
- 3 Pritisnite [MENU] → [SET] → [SET].

## Upotreba faksa

### Ručno slanje faksa

1. Podesite širinu vođica (1) u skladu sa veličinom dokumenta koji šaljete.
2. Unesite dokument (do 10 listova) LICEM NA DOLE sve dok se uređaj ne oglasi jednim zvučnim signalom i uvuče dokument.
3. Ako je potrebno tasterima [+ ] i [- ] podesite rezoluciju.
4. Pritisnite [MONITOR] (KX-FP207)/[SP-PHONE] (KX-FP218) ili podignite slušalicu.
5. Pozovite željeni broj.
6. **Kada čujete faks signal, pritisnite taster [FAX/START]**  
**Ako se druga strana javi glasom, zamolite drugu stranu da pritisne Start taster.** Kada čujete signal faks uređaja pritisnite taster [FAX START].  
 Ako pritisnete [MONITOR] u koraku 4, podignite slušalicu pre razgovora.

### Izbor rezolucije

Izaberite rezoluciju prema tipu dokumenta koji šaljete.

- "STANDARD": za originale sa normalnom veličinom karaktera.
- "FINE": za dokumente malom veličinom slova.
- "SUPER FINE": za originale sa vrlo malom veličinom slova.
- „PHOTO“: za fotografije, senčene crteže i drugo.

Upotreba "FINE", "SUPER FINE" ili "PHOTO" rezolucije produžava vreme slanja faks poruke.

### Da pozovete poslednji pozvani broj

1. Pritisnite [REDIAL].
2. Pritisnite [FAX/START].
- Ako je linija zauzeta, uređaj će automatski pozvati odabrani broj 2 ili više puta.
- Da otkazete ponovni poziv, pritisnite [STOP].

### Da pošaljete više od 10 strana

Unesite prvih 10 strana u uređaj. Sledećih 10 strana ubacite kada u uređaju ostane samo još jedna strana za slanje.

### Pozivanje broja pre slanja faks poruke

1. Unesite željeni broj.
2. Unesite dokument koji želite da pošaljete.
3. Pritisnite [FAX/START].

### Slanje iz memorije uređaja (Quick scan funkcija)

Ako želite da koristite ovu funkciju, prethodno morate da je aktivirate (funkcija #34).

1. Unesite dokument
2. Unesite željeni broj i pritisnite [FAX/START].
- Ako je veličina dokumenta veća od kapaciteta memorije uređaja, prenos se otkazuje i automatski se isključuje ova funkcija. U tom slučaju celokupan dokument morate poslati ručno.
- Ova funkcija se ne može upotrebiti ako je slušalica u upotrebi ili ako pritisnete [MONITOR] (KX-FP207)/[SP-PHONE] (KX-FP218).

### Da prekinete prenos

Pritisnite [STOP].

### Štampanje izveštaja o slanju

Izveštaj o slanju pruža vam štampanu belešku rezultata prenosa. Da odštampate ovaj izveštaj, aktivirajte funkciju #04. Uobičajena postavka je „ERROR“.

### Štampanje dnevnika (Journal report)

Ovaj izveštaj pruža vam štampanu belešku o poslednjih 30 faksova. Ako želite da ručno odštampate ovaj izveštaj, pogledajte str. 19. Ako želite da uredjaj automatski štampa izveštaj nakon svakih 30 prenosa/prijema, proverite da li je funkcija #22 uključena. U vezi dodatnih informacija o greškama, pogledajte str. 15.

## Dokumenti koje možete poslati

### Minimalna veličina dokumenta

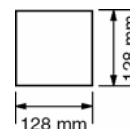

### Maksimalna veličina dokumenta

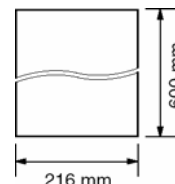

### Efektivna zona koju uređaj skenira

- Siva zona se čita.

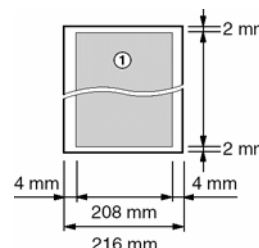

### Težina dokumenta

Jedan list: 45 g/m<sup>2</sup> do 90 g/m<sup>2</sup>  
 Više listova: 60 g/m<sup>2</sup> do 80 g/m<sup>2</sup>

### Primerbe:

- Uklonite spajalice i slične predmete.
- Nemojte da šaljete sledeće tipove dokumenata (upotrebite kopije za slanje faks poruke):
  - Hemijski obrađen papir (indigo i ne-indigo) za duplikate.
  - Papir nabijen elektrostatičkim elektricitetom.
  - Izrazito uvijen, izgužvan ili pocepan papir.
  - Papir sa obloženom površinom.
  - Papir sa bledom slikom.
  - Papir sa štampom na suprotnoj strani koja se može videti kroz prednju stranu (novinski papir).
- Proverite da li su se mastilo, lepak ili korekciona tečnost osušili.
- Da pošaljete dokumente koji su uži od A4 formata (210mm), preporučujemo vam da kopirate original na A4 ili letter format, a zatim pošaljete kopiju.

### Slanje faksa pomoću imenika i tastera za poziv jednim pritiskom

Pre upotrebe ove funkcije, memorišite željena imena i telefonske brojeve u imenik i na tastera za poziv jednim pritiskom.

1. Podesite vođice dokumenta u skladu sa širinom dokumenta koji šaljete.
2. Unesite dokument (najviše 10 listova) LICEM KA DOLE sve dok se uređaj ne oglasi jednim zvučnim signalom i ne uvuče dokument.
3. Ako je potrebno, tasterima [+ ] i [- ] podesite rezoluciju.
4. **Upotreba imenika:**  
 Pritisnite [PHONEBOOK] i pritisnite [+ ] i [- ] da prikazete željeni unos i pritisnite [FAX START].  
**Pomoću One Touch funkcije:**  
 Pritisnite i držite željeni One Touch taster (1-9). Možete da proverite ostale One Touch unose pritiskom na [+ ] ili [- ].  
 Pritisnite [FAX START].

### Automatsko ponavljanje poziva

Ako je linija zauzeta, uređaj će automatski pozvati odabrani broj još 2 ili više puta.

- Možete prekinuti ponovno pozivanje pritiskom na taster [STOP].



## Prenos na više lokacija

Memorisanjem unosa iz imenika baze u memoriju za prenos, isti dokument možete da pošaljete na više lokacija (do 20). Programirani unosi ostaću u memoriji za prenos, što omogućava ponovnu upotrebu.

### Programiranje unosa u memoriju za prenos

1. Pritisnite taster **[MENU]** sve dok se ne pojavi poruka „BROADCAST SET“ i pritisnite **[#]**.
2. Pritisnite **[+]** ili **[-]** da prikazete željeni unos i pritisnite **[SET]**.
  - Broj u zagradi označava broj registrovanih unosa.
  - Ako programirate pogrešan unos, pritisnite **[STOP]** taster da obrišete unos.
  - Da programirate druge unose, ponovite korak 2 (do 20 unosa).
3. Pritisnite **[SET]**.

### Dodavanje unosa u memoriju za prenos

1. Pritisnite **[PHONEBOOK]**
2. Pritisnite **[+]** i **[-]** više puta da prikazete „<BROADCAST>“, pritisnite taster **[MENU]** i pritisnite **[\*]**.
3. Pritisnite **[+]** i **[-]** više puta da prikazete unos koji želite da dodate i pritisnite taster **[SET]**.
  - Da dodate još unosa, ponovite korak 3 (do 20 unosa).
4. Pritisnite taster **[STOP]**.

### Brisanje unosa iz memorije za prenos

1. Pritisnite **[PHONEBOOK]**
2. Pritisnite **[+]** i **[-]** više puta da prikazete „<BROADCAST>“, pritisnite taster **[MENU]** i pritisnite **[#]**.
3. Pritisnite **[+]** i **[-]** više puta da prikazete unos koji želite da obrišete.
  - Da prekinete brisanje, pritisnite **[STOP]**.
4. Pritisnite taster **[SET]** dva puta i pritisnite **[STOP]**.

### Slanje istog dokumenta na programirane lokacije

1. Unesite dokument LICEM KA DOLE.
2. Pritisnite **[+]** i **[-]** da odaberete željenu rezoluciju.
3. Pritisnite **[PHONEBOOK]**.
  - Nakon prenosa, memorisani dokument se automatski briše i uređaj štampa izveštaj o prenosu (Broadcast sending report).

#### Napomene:

- Ako odaberete "FINE", "SUPER FINE" ili "PHOTO" rezoluciju, broj strana koje uređaj može da pošalje se smanjuje.
- Ako dokument prelazi kapacitet memorije, slanje se otkazuje.
- Ako je neki od odabranih brojeva zauzet ili ne odgovara na poziv, biće preskočen. Svi preskočeni brojevi se pozivaju 2 ili više puta.

### Da isti dokument pošaljete grupi unosa

1. Unesite dokument, pritisnite **[PHONEBOOK]**.
2. Pritisnite **[+]** i **[-]** više puta da prikazete <ONE TIME BROAD> i pritisnite taster **[SET]**.
3. Pritisnite tastere **[+]** i **[-]** da prikazete broj telefona željene strane i pritisnite **[SET]**.
  - Ako ste programirali pogrešan unos, pritisnite **[STOP]** da ga obrišete.
  - Da programirate druge unose, ponovite korak 3 (do 20 unosa).
4. Pritisnite **[FAX/START]** da pokrenete prenos.

### Da otkazete prenos

Pritisnite **[STOP]** taster da prikazete "SEND CANCELLED?" i pritisnite **[SET]**.

## Način na koji koristite faks

U zavisnosti od situacije, odaberite način na koji planirate da koristite uređaj.

- Kao uređaj za odgovor na pozive i/ili faks (TAM/FAX mod) (KX-FP218)
- Kao faks (FAX ONLY mod)
- Kao telefon (TEL mod)
- Kao telefon i/ili faks (TEL/FAX mod).
- Uz uređaj za odgovor na pozive (KX-FP207)

## Kao uređaj za odgovor na pozive i/ili faks (TAM/FAX) (KX-FP218)

Ako želite da odgovarate na telefonske pozive pomoću uređaja za odgovor na pozive i automatski primete faksove.

Postavite faks uređaj u TAM/FAX mod, pritiskom na **[AUTO ANSWER]**.

- **[AUTO ANSWER]** indikator svetli.
- Prethodno morate da postavite funkciju #77 na "TAM/FAX".
- Nemojte da priključujete uređaj za odgovor na pozive na istu telefonsku liniju. Ako je uređaj priključen, postavite funkciju za automatski odgovor na pozive na OFF pritiskom na **[AUTO ANSWER]** taster.

### Kako uređaj prima pozive i faksove

Ako se radi o telefonskom pozivu, faks će automatski snimiti poruku pozivaoca. Ako uređaj prepozna faks signal, automatski će primiti faks.

### Kao faks uređaj (FAX ONLY)

Ako imate odvojenu telefonsku liniju namenjenu samo za faks komunikaciju. Postavite faks uređaj u FAX ONLY mod pritiskom na **[AUTO ANSWER]**.

- **[AUTO ANSWER]** indikator na svetli.
- Prethodno postavite funkciju #77 na "FAX ONLY" (KX-FP218).

### Kako uređaj prima pozive i faksove

Na sve pozive, uređaj odgovara kao da se radi o faks pozivima.

### Upotreba uređaja za telefonske pozive (TEL)

Upotrebite ovaj mod ako želite da se lično javljate na sve pozive. Kada uređaj primi faks poziv, faks morate da primite ručno.

Postavite uređaj u TEL mod pritiskom na taster **[AUTO ANSWER]**.

- **[AUTO ANSWER]** indikator je isključen.
- Prethodno postavite funkciju #73 na "TEL".

### Kako uređaj prima pozive i faksove

Na sve pozive morate da odgovorite ručno. Ako želite da primite faks, pritisnite **[FAX/START]**.

### Upotreba telefona i/ili faksa (TEL/FAX)

Ako želite da odgovarate na telefonske pozive i automatski primete faks pozive bez zvona.

Odaberite TEL/FAX mod pritiskom na taster **[AUTO ANSWER]**.

- **[AUTO ANSWER]** indikator je isključen.
- Prethodno postavite funkciju #73 na "TEL/FAX".

### Kako uređaj prima pozive i faksove

Ako se radi o telefonskom pozivu, faks uređaj zvonit. Ako uređaj prepozna faks poziv, uređaj prima faks automatski bez zvona.

### Upotreba uz sistem za odgovor na pozive (KX-FP207)

Ako želite da koristite faks uređaj uz sistem za odgovor na pozive.

Povežite eksterni uređaj za odgovor na pozive i odaberite broj zvona na sistemu za odgovor na pozive koji je manji od 4.

Odaberite broj zvona u FAX ONLY modu faksa na više od 4, ako koristite uređaj uz automatski odgovor na pozive.

### Kako uređaj prima pozive

Ako se radi o telefonskom pozivu, uređaj za odgovor na pozive snima glasovnu poruku. Ako uređaj prepozna faks poziv, uređaj automatski prima faks.

## Ručni prijem faksa poziva – Auto answer OFF

Uobičajeno, uređaj smanjuje veličinu primljenog dokumenta na 92% prilikom štampanja (funkcija #36).

### Aktiviranje TEL moda

1. Proverite da li je funkcija #73 postavljena u „TEL“.
2. Pritisnite **[AUTO ANSWER]** da prikazete „TEL MODE“ na ekranu.
  - **[AUTO ANSWER]** indikator se isključuje.

**Napomena**

Ako ne odgovorite na poziv tokom 10 zvana:

**Za KX-FP207:** uređaj se privremeno prebacuje na prijem faksa. Druga strana može da pošalje faks.

**Za KX-FP218:** uređaj će privremeno odgovoriti na poziv. Nakon toga morate da unesete kod za upotrebu sa udaljene lokacije kako bi uključili funkciju za automatski odgovor na pozive (str. 13).

**Prijem telefonskih poziva i faksova**

1. Podignite slušalicu da odgovorite na poziv.
2. Kada je potreban prijem dokumenta, kada čujete pozivni signal faks uređaja (spor zvuk) ili ne čujete ton, pritisnite [FAX START].
3. Spustite slušalicu.

**Da prekinete prijem**

Pritisnite taster [STOP].

**Prijem telefonskih poziva i faksova preko lokala**

1. Kada lokal zazvoni, podignite slušalicu.
2. Kada je potreban prijem dokumenta, kada čujete pozivni signal faks uređaja (spor zvuk) ili kada ne čujete ton, pritisnite [\*] [#] [9] (uobičajeni kod za aktiviranje faksa).
3. Vratite slušalicu na mesto.

**Napomena:**

- Da primite faks pomoću lokala, prethodno morate da uključite (ON) kod za daljinsko aktiviranje faksa (funkcija #41). Uobičajena postavka je ON.

**Aktiviranje TEL/FAX moda**

1. Proverite da li je funkcija #73 postavljena na „TEL/FAX“.
2. Pritisnite [AUTO ANSWER] da prikazete „TEL/FAX MODE“ na ekranu slušalice.
  - [AUTO ANSWER] indikator se isključuje.
3. Zvono mora biti uključeno.

**Prijem telefonskih poziva i faksova preko baze**

1. Na ekranu se prikazuje poruka „INCOMING CALL“, ali uređaj ne zvoni.
2. Uređaj čeka dva zvana pre odgovora na poziv.
  - Broj zvana određen je „TEL/FAX delayed ring setting“ postavkom (funkcija #78).
  - Tokom ovog perioda, lokal (ako je priključen na istu liniju) zvoni.
3. Uređaj će odgovoriti na poziv i pokušati da prepozna pozivni signal faksa.

**Kada uređaj prepozna pozivni signal faksa**

Uređaj automatski prima faks bez zvana.

**Kada uređaj ne prepozna pozivni signal faksa**

1. Uređaj će zvoniti. Možete da odgovorite na poziv.
  - Pozivalac čuje uzvratno zvono koje se razlikuje od uzvratnog zvana telefonske kompanije.
  - Lokal (ako je priključen) neće zvoniti u ovom trenutku. Da odgovorite na poziv preko lokala, podignite slušalicu i pritisnite [\*] [0] (uobičajeni kod za automatski prekid veze) dok se faks oglašava.
2. Ako ne odgovorite na poziv, uređaj aktivira faks funkciju.
  - Neki faks uređaji ne generišu pozivni signal pri slanju, zato će uređaj pokušati da primi faks čak iako ne prepozna signal.

**Napomena**

- Kod za automatski prekid veze možete da promenite u funkciji #49.
- Ako posedujete lokal (telefon povezan na [EXT] terminal ovog uređaja), ne možete da koristite TEL/FAX mod (KX-FP207).

## Automatski prijem faksova – Auto Answer ON

**Aktiviranje FAX ONLY moda**

**Za KX-FP27:** pritisnite [AUTO ANSWER] da prikazete „FAX ONLY MODE“. [AUTO ANSWER] indikator se uključuje.

**Za KX-FP218:**

1. Prethodno postavite funkciju #77 na "FAX ONLY" mod.
2. Pritisnite [AUTO ANSWER] da prikazete poruku „FAX ONLY MODE“.
  - [AUTO ANSWER] indikator se uključuje.

**Kako uređaj prima pozive i faksove**

Kada primi poziv, uređaj automatski odgovara na sve pozive i prima samo faksove.

- Broj zvana kojima se uređaj oglašava u FAX ONLY modu možete da promenite (funkcija #06).

**Aktiviranje TAM/FAX moda (KX-FP218)**

1. Prethodno postavite funkciju #77 na "TAM/FAX" mod.
2. Pritisnite [AUTO ANSWER] da prikazete poruku „TAM/FAX MODE“.
  - Možete da odaberete nivo zvuka na zvučniku pritiskom na [+] ili [-] dok slušate pozdravnu poruku.
  - [AUTO ANSWER] indikator se uključuje.

**Napomena**

- Maksimalno vreme za snimanje dolazećih poruka možete da promenite (funkcija #10).

**Kako uređaj prima pozive i faksove**

Pri prijemu poziva, uređaj vrši odgovor na pozive i/ili prima faksove.

**Napomena**

- Ako odgovorite na poziv preko lokala (koji je priključen na istu liniju), a uređaj odgovori na poziv, možete da pritisnete [\*] [0] (uobičajeni kod za automatski prekid veze) da razgovarate sa pozivaocem.
- Kod za automatski prekid veze možete da promenite u funkciji #49.
- Čak i ako odgovorite na poziv preko lokala ili unesete kod za prekid, faks uređaj može aktivirati faks funkciju u zavisnosti od tipa lokala. Pritisnite [STOP] taster na faks uređaju da razgovarate sa drugom stranom.

**Prijem glasovne poruke i faksa u istom pozivu**

Strana koja poziva može ostaviti i glasovnu i faks poruku tokom istog poziva. Molimo vas da upoznate pozivaoca sa sledećom procedurom:

1. Sagovornik poziva vaš uređaj.
  - Uređaj za odgovor na pozive se javlja.
2. Sagovornik može ostaviti poruku posle uvodne poruke.
3. Sagovornik treba da pritisne [\*][9].
  - Uređaj će aktivirati faks funkciju.
4. Sagovornik treba da pritisne taster za početak slanja faks poruke,

**Podešavanje broja zvana za TAM/FAX mod.**

Možete da promenite broj zvana kojima se uređaj oglašava pre odgovora na poziv. Možete da odaberete "2" (uobičajeno), "3", "4", "5", "6", "7", ili „TOLL SAVER“. Ovu postavku možete promeniti preko funkcije #06.

- "TOLL SAVER": Uređaj odgovara nakon drugog zvana ako su snimljene nove poruke, odnosno nakon četvrtog zvana ako nema novih poruka. Ako pozovete uređaj sa udaljene lokacije kako bi preslušali nove poruke, znaćete da nema novih poruka ako se uređaj oglasi treći put. Nakon toga, možete da prekinete poziv bez obračunavanja cene poziva.

## Upotreba uz uređaj za odgovor na pozive

**Podešavanje faksa i uređaja za odgovor na pozive**

1. Priključite uređaj za odgovor na pozive (1). Uređaj za odgovor na pozive nije u opremi. Uklonite štitnik (2).



- 2 Postavite broj zvona na sekretarici na manje od 4.
  - Na ovaj način dozvoljavate da sekretarica prva odgovori na poziv.
- 3 Snimite pozdravnu poruku uređaja za odgovor na pozive. Preporučujemo vam da snimite poruku u trajanju do 10 sekundi i da pauza tokom poruke bude duga do 4 sekunde. U suprotnom, oba uređaja neće raditi pravilno.
- 4 Aktivirajte uređaj za odgovor na pozive.
- 5 Postavite faks uređaj u željeni mod.
  - Ako odaberete FAX ONLY mod, **promenite postavku zvona u FAX ONLY modu na više od 4 zvučna signala (funkcija #06).**
- 6 Vodite računa o tome da kodovi za daljinski pristup uređaju za odgovor na pozive i kod za aktiviranje faksa (funkcija #41) ne budu isti, delom ili u celosti.

**Primerba:**

- Ako se radi o telefonskim pozivu, uređaj za odgovor na pozive će snimiti glasovnu poruku. Ako uređaj prepozna pozivni signal faksa, faks će automatski primiti dokument.

**Prijem glasovne poruke i faksa u istom pozivu**

Sagovornik može da ostavi glasovnu poruku i pošalje faks u istom pozivu. Obavestite sagovornika o narednoj proceduri.

1. Sagovornik poziva vaš faks uređaj.
  - Uređaj za odgovor prvi odgovara na poziv.
2. Sagovornik može da ostavi poruku nakon reprodukovanja vaše pozdravne poruke.
3. Sagovornik treba da pritisne tastere [\*][#][9] (fabrički kod za aktiviranje faks funkcije).
  - Uređaj će aktivirati faks funkciju.
4. Sagovornik treba da pritisne Start taster i pošalje dokument.

**Primerba:**

- Kod za aktiviranje faksa se može promeniti u funkciji #41.
- Ako nema mesta u memoriji uređaja za prijem poruka, uređaj možda neće moći da primi dokumente. Pogledajte uputstvo za upotrebu uređaja koji koristite i obrišite nepotrebne poruke.

## Zahtev za preuzimanjem faksa (Receive Polling) (prijem faksa sa drugog uređaja)

Ova funkcija dozvoljava vam da preuzmete dokument sa drugog kompatibilnog uređaja. Zbog toga vi plaćate poziv.

Uverite se da nema dokumenata u vašem uređaju i da je drugi uređaj spreman za vaš poziv.

1. Pritisnite [MENU] taster da na ekranu ne prikažete „POLLING“.
2. Pritisnite taster [SET].
3. Pozovite telefonski broj željenog faks uređaja.
4. Pritisnite [FAX START]. Uređaj će pokrenuti prijem.

## Junk Fax Prohibitor funkcija

(Funkcija za ignorisanje neželjenih faks poruka.)

Ako ste korisnik usluge za identifikaciju poziva (caller ID), Junk Fax Prohibitor funkcija sprečava prijem poziva koji ne poseduju informacije o pozivaocu.

Pored toga, možete da memorišete neželjene telefonske brojeve u Junk Fax Prohibitor listu. Faksovi poslani sa tih brojeva neće biti primljeni od strane uređaja.

**Važna napomena**

- Ova funkcija neće raditi ako se vrši ručni prijem.

**Aktiviranje JUNK FAX PROHIBITOR funkcije**

1. Pritisnite [MENU] taster da prikažete „JUNK FAX PROH.“ poruku i pritisnite [▶].
2. Pritisnite taster [+] ili [-] da izaberete "ON" i pritisnite taster [SET].
3. Pritisnite [MENU] taster.

**Memorisanje nepoželjenih brojeva**

Možete da registrujete do 10 nepoželjnih brojeva iz Caller ID liste sa kojih ne želite da primite faks poruke.

1. Pritisnite [MENU] taster da prikažete „JUNK FAX PROH. poruku.
2. Pritisnite [▶] da prikažete „JUNK LIST SET“ i pritisnite taster [SET].
3. Tasterima [+] i [-] izaberite unos sa kog ne želite da primite faks i pritisnite taster [SET].
4. Pritisnite taster [STOP] da izadjete iz moda za programiranje.

**Pregled JUNK FAX PROHIBITOR liste**

1. Pritisnite [MENU] taster da prikažete „JUNK FAX PROH. poruku.
2. Pritisnite [▶] da prikažete „JUNK LIST DISP.“ i pritisnite [SET].
3. Tasterima [+] i [-] pregledajte unose iz liste.
4. Pritisnite taster [MENU] da izadjete iz programa.

**Štampanje JUNK FAX PROHIBITOR liste**

1. Pritisnite [MENU] taster da prikažete „JUNK FAX PROH. poruku.
2. Pritisnite [▶] da prikažete „JUNK LIST PRINT“, pritisnite [SET].
3. Pritisnite taster [MENU] da izadjete iz liste.

**Brisanje unosa iz JUNK FAX PROHIBITOR liste**

1. Pritisnite [MENU] taster da prikažete „JUNK FAX PROH. poruku.
2. Pritisnite [▶] da prikažete „JUNK LIST DISP.“, pritisnite taster [SET].
3. Tasterima [+] i [-] izaberite unos koji želite da izbacite iz liste i pritisnite [ERASE].
  - Ako želite da odustanete od brisanja, pritisnite taster [STOP] i nakon toga [MENU].
4. Pritisnite taster [SET] i taster [MENU] da izadjete iz liste.

## Funkcija kopiranja

**Izrada kopije**

1. Podesite širinu vođica (1) u skladu sa širinom dokumenata.
2. Unesite dokument (do 10 stranica) LICEM KA DOLE sve dok uređaj ne uvuče dokument i ne oglasi se jednim zvučnim signalom.
3. Po potrebi, tasterima [+] i [-] odaberete željenu rezoluciju. Ako odaberete „STANDARD“, kopiranje se vrši u „FINE“ modu.
4. Pritisnite taster [COPY].
  - Ako je potrebno, unesite broj kopija (do 20).
5. Pritisnite taster [START] ili će uređaj početi kopiranje tokom 20 sekundi.
  - Uređaj će početi sa kopiranjem.

**Napomena:**

- Možete da kopirate bilo koji dokument koji se može prenositi putem faksa.

**Izbor rezolucije**

Izaberite rezoluciju prema tipu dokumenta koji šalžete.

- "FINE": za originale sa malom veličinom slova.
- "SUPER FINE": za originale sa vrlo malom veličinom slova.
- "PHOTO": za originale koji sadrže fotografije, senčene crteže i slično.

**Quick Scan funkcija**

Ova funkcija je korisna kada želite da kopirate dokument i da ga zatim uklonite iz uređaja radi dalje upotrebe. Ako želite da je koristite, prethodno morate da aktivirate funkciju #34.

- Ako veličina dokumenta prevaziđe dostupnu memoriju, skeniranje se prekida i ova funkcija se automatski isključuje.

**Da prekinete kopiranje**

Pritisnite taster [STOP].

**Druge funkcije kopiranja****Da uvećate dokument**

1. Unesite dokument.
2. Pritisnite taster [COPY] i pritisnite taster [▶].
3. Pritisnite taster [+] da izaberete uvećanje od "150%" ili "200%" i nakon toga pritisnite taster [START].
  - Uređaj će uvećati samo gornji centralni deo dokumenta. Da načinite uvećanu kopiju donje strane, okrenite dokument i napravite kopiju.

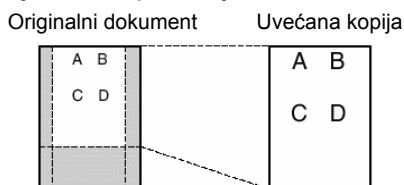
**Primer: kopiranje uz 150% povećanje****Da smanjite dokument**

1. Unesite dokument.
2. Pritisnite taster [COPY] i pritisnite taster [▶].
3. Pritisnite taster [-] da izaberete umanjjenje od "92%", "86%" ili "72%" i pritisnite taster [START].

Podešena vrednost	Veličina papira na kome se štampa	Veličina originalnog dokumenta
100% (uobičajeno)	A4	A4, Letter
92%	A4	A4
86%	A4	A4
72%	A4	Legal

A4 = 210 mm x 297 mm

Legal = 216 mm x 356 mm

Letter = 216 mm x 279 mm

- Ako se ne iskopira slika sa donje strane dokumenta kada kopirate na papir koji je istih dimenzija kao i originalan dokument, pokušajte sa umanjnjem od "92%" ili "86%".

**Razvrstavanje listova kod kopiranja više primeraka**

Uređaj može razvrstati kopirane listove istim redosledom kao što su originalno prosleđeni.

1. Unesite dokument.
2. Pritisnite taster [COPY].
3. Unesite broj kopija (do 20).
4. Pritisnite taster [▶] dva puta da prikazete „COLLATE OFF“.
4. Pritisnite tastere [+] ili [-] da prikazete „COLLATE ON“.
5. Pritisnite taster [START].

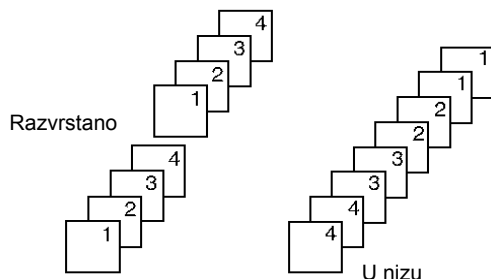
**Primer: kopiranje četvorstranog originala u 2 primerka****Pažnja**

- Uređaj će učitavati stranice u memoriju tokom razvrstavanja. Ako se memorija napuni, uređaj će štampati samo memorisane stranice.

## Uređaj za odgovor na pozive

(samo KX-FP218)

### Snimanje pozdravne poruke

Uređaj poseduje snimljene pozdravne poruke za TAM/FAX mod. Ako snimate vlastitu pozdravnu poruku, ona se reprodukuje umesto fabričke prilikom prijema poziva. Možete da snimate vlastitu pozdravnu poruku u trajanju od 16 (uobičajeno) ili 60 sekundi. Preporučujemo vam da snimate poruke koje su kraće od 12 sekundi radi lakšeg prijema faksova.

Vodite računa o tome da funkcija #77 prethodno bude postavljena na „TAM/FAX“.

1. Pritisnite [GREETING REC] taster. Zatim pritisnite [SET].  
Uređaj se oglašava dugim zvučnim signalom.
  2. Govorite razgovetno sa rastojanja od oko 20cm od mikrofona.
  3. Da prekinete snimanje, pritisnite taster [STOP].
- Možete da promenite maksimalno vreme za snimanje TAM/FAX poruke na 60 sekundi (funkcija #54).
    - Ako promenite postavku na 60 sekundi, preporučujemo vam da u pozdravnoj poruci obavestite sagovornike da mogu pokrenuti prijem faksa tokom pozdravne poruke ako pritisnu tastere [\*][9].
    - Ako promenite dužinu poruke sa 60 na 16 sekundi, vaša pozdravna poruka će biti obrisana. Kada primi poziv, uređaj će emitovati pozdravnu poruku iz fabričke postavke.
  - Ako promenite maksimalno vreme za snimanje dolazećih poruka na „GREETING ONLY“, uređaj će odgovoriti na poziv aktuelnom pozdravnom porukom i nakon toga prekinuti vezu. Snimate pozdravnu u poruku u kojoj obavestavate pozivaoca da uređaj neće snimiti dolazeće poruke.

**Provera pozdravne poruke**

1. Pritisnite [GREETING CHECK] taster.
  - Uređaj će reprodukovati pozdravnu poruku.

**Brisanje vaše pozdravne poruke**

1. Pritisnite [GREETING CHECK] taster.  
Da prekinete brisanje, pritisnite [STOP] taster.
  2. Pritisnite [ERASE] taster.
- Ako obrišete pozdravnu TAM/FAX poruku, uređaj reprodukuje fabričku pozdravnu poruku prilikom prijema poziva.

### Slušanje snimljenih poruka

Kada uređaj snimi nove glasovne poruke:

- Indikator [AUTO ANSWER] trepće ako je funkcija za automatski odgovor na pozive uključena.
- Ukupan broj snimljenih poruka trepće na ekranu baze.

**Reprodukcija poruka**

Pritisnite [PLAYBACK] taster.

- Uređaj će reprodukovati samo nove poruke.
- Nakon reprodukcije svih novih poruka, indikator [AUTO ANSWER] prestaje da trepće i svetli neprekidno ako je aktivirana funkcija za automatski odgovor na pozive. Ako pritisnete [PLAYBACK] taster u ovom trežnutku, uređaj reprodukuje sve snimljene poruke.

**Da ponovite poruku**

Pritisnite taster [◀] dok slušate poruku.

- Ako pritisnete taster [◀] do 5 sekundi nakon početka reprodukcije, uređaj reprodukuje prethodnu poruku.
- Da reprodukujete određenu poruku, pritisnite taster [◀] ili [▶] da pronađete poruku koju želite da čujete.

**Preskakanje poruke**

Pritisnite taster [▶] da reprodukujete narednu poruku.

**Da privremeno zaustavite reprodukciju**

Pritisnite taster [STOP].

- Ako pritisnete taster [PLAYBACK] u roku od 60 sekundi, uređaj nastavlja reprodukciju ostatka poruke.

**Glasovna oznaka vremena/dana**

Tokom reprodukcije, sintetički glas najavljuje dan u nedelji i vreme snimanja svake poruke.

## Ako ste pretplaćeni na Caller ID uslugu

Tokom reprodukcije, možete da uzvratite poziv prikazanom imenu ili broju pomoću uređaja.

- 1 Pritisnite **[MENU]** taster tokom reprodukcije.
  - Uređaj prekida reprodukciju.
  - Ako ne morate da menjate broj, predjite na korak 3.
- 2 Promenite telefonski broj.
- 3 Pritisnite **[SP-PHONE]** ili podignite slušalicu.

## Brisanje snimljenih poruka

### Brisanje određene poruke

Pritisnite **[ERASE]** taster dok slušate poruku koju želite da obrišete

### Brisanje svih poruka

Pritisnite **[ERASE]** i nakon toga **[SET]**.

## Ostavljanje poruka drugima/sebi

Možete da ostavite privatnu poruku sebi ili drugoj osobi. Ovakve poruke se tretiraju kao nove poruke.

- 1 Pritisnite **[MEMO]** taster. Uređaj se oglašava dugačkim zvučnim signalom.
  - 2 Govorite razgovetno sa udaljenosti od 20cm od mikrofona.
  - 3 Da zaustavite snimanje, pritisnite taster **[STOP]**.
- Ako je poruka duža od 3 minute, uređaj zaustavlja snimanje.

## Upotreba uređaja za odgovor na pozive sa udaljene lokacije

### Važno:

Programirajte kod za kontrolu sa udaljene lokacije (funkcija #11). Postavite uređaj u TAM/FAX mod pre izlaska. Upotrebite telefon sa tastaturom za kontrolu sa udaljene lokacije.

### Pregled upotrebe uređaja sa udaljene lokacije

1. Pozovite vaš uređaj.
2. Unesite kod za kontrolu sa udaljene lokacije tokom ili nakon pozdravne TAM/FAX poruke.
3. **Ako postoje nove poruke**
  1. Uređaj se oglašava dugačkim zvučnim signalom.
  2. Uređaj se oglašava kratkim zvučnim signalima (do 8). Na ovaj način se označava broj novih poruka.
  3. Nove poruke se reprodukuju.
4. **Ako nema novih poruka**

Uređaj se ne oglašava kratkim zvučnim signalima.

  1. Sačekajte 4 sekunde ili pritisnite [5].
  2. Uređaj reprodukuje sve snimljene poruke.
4. Da završite upotrebu uređaja sa udaljene lokacije, pritisnite [9] ili spustite slušalicu.

### Napomena

Kada se memorija za prijem glasovnih poruka napuni, uređaj se oglašava sa 6 zvučnih signala nakon reprodukcije snimljenih pozdravnih poruka. Obrišite nepotrebne poruke.

## Kontrola uređaja sa udaljene lokacije

- 1 Pozovite ovaj uređaj
- 2 Tokom reprodukcije pozdravne TAM/FAX poruke, unesite ID kod.
- 3 Unesite željenu komandu tokom 10 sekundi.

Taster	Komanda
[1]	Ponavljanje poruke (tokom reprodukcije)* <sup>1</sup>
[2]	Preskakanje poruke (tokom reprodukcije)
[4]	Reprodukcija novih poruka
[5]	Reprodukcija svih poruka
[7]	Snimanje pozdravne poruke
[9]	Zaustavljanje aktuelne operacije* <sup>2</sup>
[0]	Isključivanje sistema za odgovor na pozive
[*] [4]	Brisanje određene poruke (tokom reprodukcije)
[*] [5]	Brisanje svih poruka
[#]	Preskakanje pozdravne poruke poruke)

\*1 Ako pritisnete taster tokom prvih 5 sekundi, reprodukuje se prethodna poruka.

\*2 Da nastavite operaciju, pritisnite kontrolni taster tokom narednih 10 sekundi.

## Snimanje dodatne poruke

Nakon reprodukcije poruka, možete da ostavite dodatnu poruku.

1. Sačekajte da 3 zvučna signala označe kraj daljinske operacije.
2. Uređaj se oglašava jednim zvučnim signalom.
3. Sačekajte oko 10 sekundi.
4. Čućete glasovnog vodjiča i/ili 1 zvučni signal.
5. Ostavite poruku.

## Da uključite funkciju za automatski odgovor

1. Pozovite vaš uređaj i sačekajte da se oglasi 10 puta.
  - Uređaj se oglašava zvučnim signalom.
2. Unesite ID kod za daljinsku kontrolu (funkcija #11) tokom narednih 8 sekundi.
  - Uređaj reprodukuje pozdravnu poruku i funkcija za odgovor na pozive se uključuje, Mod za prijem se prebacuje na TAM/FAX.
3. Spustite slušalicu.

### Napomena:

- Ne možete da uključite automatski odgovor na pozive kada je uređaj u TEL/FAX modu.

## Programiranje uređaja

## Osnovno programiranje

1. Pritisnite **[MENU]**.
2. Pritisnite [#] i nakon toga unesite dvocifreni kodni broj.
3. Pritisnite željenu komandu da prikazete postavku.
  - Ovaj korak se razlikuje od funkcije do funkcije.
4. Pritisnite **[SET]**.
5. Da izađete iz moda za programiranje, pritisnite **[MENU]**.

## Osnovne funkcije

### #01: Podešavanje datuma i vremena\*<sup>1</sup>

### #02: Unos vašeg logotipa

### #03: Unos telefonskog broja vašeg faksa

### #04: Štampanje izveštaja o slanju poruka

[0] „OFF“ : Izveštaj o slanju se ne štampa.

[1] „ON“: Izveštaj o slanju se štampa nakon svakog prenosa.

[2] „ERROR“ (uobičajeno): Izveštaj o slanju se štampa samo u slučaju neuspešnog prenosa faksa.

### #06: Promena postavke zvona u FAX ONLY modu (KX-FP207)

Možete da odaberete „1“, „2“ (uobičajeno), „3“, „4“, „5“, „6“, „7“, „8“ ili „9“.

- Pre toga postavite funkciju #77 na "FAX ONLY".

### #06: Promena postavke zvona u FAX ONLY modu (KX-FP218)

Možete da odaberete „1“, „2“ (uobičajeno), „3“, „4“, „5“, „6“, „7“, „8“ ili „9“.

- Pre toga postavite funkciju #77 na "FAX ONLY".

### #06: Promena postavke zvona u TAM/FAX modu (KX-FP218)

Možete da odaberete "0" (TOLL SAVER), "2" (uobičajeno), "3", "4", "5", "6" ili "7".

- Pre toga postavite funkciju #77 na "TAM/FAX".

### #10: Promena maksimalne dužine dolazeće poruke (KX-FP218)

[1] „GREETING ONLY“: uređaj reprodukuje pozdravne poruke ali ne snima dolazeće.

[1] „1 MINUTE“

[2] „2 MINUTES“

[3] „3 MINUTES“ (uobičajeno)

**#11: Kod za daljinsku kontrolu uređaja (KX-FP218)**

1. Pritisnite [MENU], zatim pritisnite [#] [1] [1].
2. Da aktivirate funkciju daljinske kontrole, unesite 3-cifren kod. Da isključite ovu funkciju, pritisnite [\*].
3. Pritisnite [SET] i pritisnite [MENU].

**#13: Postavka načina izbora brojeva**

- [1] „PULSE“: za pulsno biranje brojeva.  
 [2] „TONE“ (uobičajeno): za tonsko biranje brojeva.

**#17: Izbor obrasca zvona**

- [1] „TONE 1“ (uobičajeno)  
 [2] „TONE 2“  
 [3] „TONE 3“

## Napredne funkcije

**#22: Automatsko štampanje dnevnika o faks komunikacijama**

[0] "OFF": Uređaj ne štampa izveštaj ali vodi evidenciju o poslednjih 30 faks komunikacija.

[1] "ON" (uobičajeno): Uređaj automatski štampa dnevnik na svakih 30 faks prenosa.

**#23 Slanje dokumenata na prekookeanske lokacije**

Ako ne možete da pošaljete dokument na prekookeansku lokaciju, aktivirajte ovu funkciju pre slanja. Ova funkcija unapređuje pouzdanost slanja smanjivanjem brzine prenosa.

[0] "OFF": Funkcija je isključena.

[1] "NEXT FAX": Ova postavka je efikasna tek od narednog slanja. Nakon toga, uređaj se vraća na prethodnu postavku.

[2] "ERROR" (uobičajeno): Ako je prenos faksa neuspešan i želite da pošaljete dokument ponovo.

- Cena poziva biće viša zbog manje brzine prenosa.

**#25: Slanje faksa u određeno vreme**

Ova funkcija omogućava vam da iskoristite prednost niže cene poziva u nekim intervalima. Ovom funkcijom možete da pripremite slanje dokumenta u naredna 24 časa.

[0] „OFF“ (uobičajeno)

[1] „ON“

**Da pošaljete dokument:**

1. Unesite dokument.
  2. Ako je potrebno, pritisnite [+] ili [-] da odaberete željenu rezoluciju.
  3. Pritisnite [MENU] taster, zatim pritisnite [#] [2] [5].
  4. Pritisnite [1] da odaberite "ON" i pritisnite [SET].
  5. Unesite broj faksa i pritisnite [SET].
  6. Unesite početno vreme slanja.
    - Ako odaberete 12-časovni sistem za prikaz vremena, pritisnite [\*] da odaberete "AM" ili "PM".
    - Ako odaberete 24-časovni sistem za prikaz vremena, unesite vreme u odgovarajućem formatu.
  7. Pritisnite [SET] i pritisnite [MENU].
- Da otkazete slanje nakon programiranja, pritisnite [STOP], a zatim [SET].

**#26: Automatsko štampanje liste identifikovanih poziva**

[0] "OFF" (uobičajeno): Uređaj neće odštampati listu poziva, ali vodi evidenciju o poslednjih 30 različitih poziva.

[1] "ON": Uređaj automatski štampa listu poziva (Caller ID list) nakon svakih 30 poziva.

**#34: Podešavanje funkcije brzog skeniranja**

Ova funkcija je korisna kada želite da upotrebite skenirani dokument u druge svrhe zato što uređaj oslobadja dokument pre slanja ili kopiranja.

[0] "OFF" (uobičajeno): Funkcija je isključena.

[1] "ON": Uređaj će prvo skenirati i memorisati dokument, a zatim će sprovesti slanje ili kopiranje.

- Ako dokument prelazi kapacitet memorije, slanje celog dokumenta ili kopiranje dela koji nije skeniran se otkazuje i ova funkcija se automatski isključuje.

**#36: Prijem velikih dokumenta**

Ako je veličina primljenog dokumenta jednaka ili veća od papira za štampanje, uređaj može da smanji i odštampa takav dokument. Odaberite odgovarajući stepen umanjenja.

[1] „72%“

[2] „86%“

[3] „92%“ (uobičajeno)

[4] „100%“

Postavka	Format papira	Format originala
100%	A4	Letter
92% (uobičajeno)	A4	A4
86%	A4	A4
72%	A4	Legal

**Napomena:**

- Informacije o pošiljaocu se štampaju na vrhu svake strane. Zbog toga će, čak iako je originalni dokument jednake veličine kao papir za štampanje, dokument biti podeljen i odštampan na dva lista ako je odabrana opcija 100%. Odaberite 92% ako želite da odštampate dokument na jednom listu.

**#39: Podešavanje kontrasta ekrana**

[1] "NORMAL" (uobičajeno): Za normalan kontrast

[2] "DARKER": Upotrebite kada je ekran suviše svetao.

**#41: Promena koda za aktiviranje faksa**

Ako želite da upotrebite lokal za prijem faksa, aktivirajte ovu funkciju i nakon toga programirajte kod.

[0] „OFF“

[1] „ON“ (uobičajeno)

1. Pritisnite [MENU] i pritisnite [#] [4] [1].
2. Pritisnite [+] ili [-] da odaberete "ON" i pritisnite [SET].
3. Unesite kod (2-4 cifre) pomoću tastera 0-9, [\*] i [#].
  - Uobičajeni kod je "\*#9".
4. Pritisnite [SET] i pritisnite [MENU].

**#44: Podešavanje upozorenja o dokumentu u memoriji**

Uređaj vas obaveštava o tome da je dokument primljen u memoriju zbog nekog problema.

[0] "OFF": Funkcija je isključena.

[1] "ON" (uobičajeno): Uređaj vas obaveštava o problemu prijema dokumenta.

- Uređaj se oglašava sporim zvučnim signalima sve dok ne otklonite problem u vezi štampe i uverite se da u uređaju postoji dovoljno papira za štampanje memorisanog dokumenta.

**#46: Uključivanje funkcije za jednostavan prijem**

Da automatski primite faks kada odgovorite na poziv preko baze i čujete pozivni signal (spor zvučni signal).

[0] "OFF": Morate da pritisnete [FAX START] da primite faks.

[1] "ON" (uobičajeno): Ne morate da pritisnete [FAX START] radi prijema faksa.

**#47: Postavka glasovnog vodiča (KX-FP218)**

Ako želite da čujete glasovnog vodiča, aktivirajte ovu funkciju.

[0] "OFF": Funkcija je isključena.

[1] "ON" (uobičajeno): Čujete glasovnog vodiča, fabričke poruke i glasovnu oznaku vremena/dana.

**#49: Automatski prekid veze**

Da odgovorite na poziv pomoću lokala u TEL/FAX ili TAM/FAX modu, aktivirajte ovu funkciju i programirajte kod.

[0] „OFF“

[1] „ON“ (uobičajeno):

1. Pritisnite [MENU] i pritisnite [#] [4] [9].
2. Pritisnite [1] da odaberete "ON" i pritisnite [SET].
3. Unesite kod (2-4 cifre) pomoću tastera 0-9, [\*] i [#].
  - Uobičajeni kod je "\*0".
4. Pritisnite [SET] i pritisnite [MENU].

**#54 : Promena vremena snimanja za TAM/FAX pozdravnu poruku (KX-FP218)**

[1] "16s" (uobičajeno): Maksimalno vreme snimanja je do 16 sekundi

[2] "60s": Maksimalno vreme snimanja je do 60 sekundi.

**#58: Podešavanje kontrasta za skeniranje**

Da pošaljete ili kopirate dokument koji je suviše bleđ ili taman, podesite ovu funkciju pre slanja ili kopiranja.

[1] "NORMAL" (uobičajeno): Koristi se za normalnu štampu

[2] "LIGHT": Koristi se za svetliju štampu

[3] "DARKER": Koristi se za tamniju štampu

**#67: Praćenje dolazećih poruka (KX-FP218)**

Ako želite da čujete dolazeću poruku preko zvučnika dok telefonska sekretarica snima poruku.

[0] "OFF": Funkcija je isključena.

[1] "ON" (uobičajeno): Možete da slušate dolazeću poruku tokom snimanja.

**#68: Podešavanje Error Correction moda (ECM)**

Ova funkcija je dostupna kada su oba faks uređaja kompatibilna.

[0] "OFF": Funkcija je isključena.

[1] "ON" (uobičajeno): Ako se javi greška tokom prenosa/prijema faksa, faks će podržavati komunikaciju.

- Ne možete da promenite postavku ove funkcije kada se dokument nalazi u memoriji.

**#72: Izbor Recall/Flash perioda (za bazu i slušalicu)**

Recall/Flash period zavisi od telefonske mreže ili host PBX-a.

[1] "900msec."

[2] "700msec."

[3] "600msec." (uobičajeno)

[4] "400msec."

[5] "300msec."

[6] "250msec."

[7] "200msec."

[8] "160msec."

[9] "110msec."

[\*] "100msec."

[0] "90msec."

[#] "80msec."

- Ako je uređaj priključen na PBX, ovu postavku ćete morati da promenite kako bi funkcije PBX-a (prenos poziva i dr.) radile pravilno. Kontaktirajte administratora PBX-a u vezi dodatnih informacija o odgovarajućoj postavci.

**#73: Promena moda za prijem pri ručnom odgovoru na poziv**

[1] „TEL“ (uobičajeno): mod za telefon.

[2] „TEL/FAX“: mod za telefon/faks.

**#76: Izbor signala povezivanja**

Ako često imate problema pri slanju faksa, ova funkcija dozvoljava vam da čujete zvuk povezivanja: faks ton, povratni zvučni signal i signal zauzete linije. Na ovaj način možete da proverite status faks uređaja druge strane.

[0] "OFF": Funkcija je isključena.

[1] "ON" (uobičajeno): Čuje se signal povezivanja.

- Ako se nastavi emitovanje signala zvona, sa druge strane se možda ne nalazi faks uređaj ili je uređaj ostao bez papira. Proverite status uređaja sa drugom stranom.
- Nivo zvuka povezivanja ne može da se podesi.

**#77: Promena moda prijema u automatski mod (KX-FP218)**

[1] "TAM/FAX" (uobičajeno): uređaj za odgovor na pozive/faks uređaj.

[2] "FAX ONLY": samo faks.

**#78: Promena postavke odloženog zvona u TEL/FAX modu**

Ako koristite lokal u TEL/FAX modu, odaberite željeni broj zvučnih signala kojima se uređaj oglašava pre odgovora na poziv.

[1] "1"

[2] "2" (uobičajeno)

[3] "3"

[4] "4"

[5] "5"

[6] "6"

[7] "7"

[8] "8"

[9] "9"

**#80: Vraćanje naprednih funkcija na fabričke vrednosti**

Da ponišite postavku naprednih funkcija na fabričke vrednosti.

[0] „NO“ (uobičajeno)

[1] „YES“

1. Pritisnite [MENU], zatim pritisnite [#] [8] [0].
2. Pritisnite [1] da odaberete "YES", pritisnite [SET] dva puta.

- Postavka ECM funkcije (#68) neće biti poništena.

## Pomoćne informacije

### Poruke o grešci - izveštaji

Ako se tokom prenosa ili prijema faksa javе problemi, jedna od narednih poruka o komunikacionoj grešci se štampa u izveštaju o slanju i dnevniku.

**COMMUNICATION ERROR**

(Kodovi: 40-42, 46-72, FF)

- Došlo je do greške u prijemu ili prenosu dokumenta. Probajte ponovo ili proverite sa drugom stranom.

**COMMUNICATION ERROR**

(Kod: 43, 44)

- Postoji problem sa linijom. Priključite telefonski kabl na drugu utičnicu i probajte ponovo.
- Došlo je do greške pri slanju faksa na prekookeanski broj. Probajte da upotrebite mod za prekookeansko slanje faksa (funkcija #23).

**DOCUMENT JAMMED**

- Dokument je zaglavljen. Uklonite dokument.

**ERROR-NOT YOUR UNIT**

(Kod 53, 54, 59, 70)

- Došlo je do greške u slanju faksa zbog problema na uređaju druge strane. Proverite status uređaja druge strane.

**JUNK FAX PROH.REJECT**

- JUNK FAX PROHIBITOR funkcija vašeg uređaja sprečava prijem faksa.

**MEMORY FULL**

- Memorija uređaja je napunjena dokumentima koji nisu odštampani usled nedostatka ili zaglavljivanja papira. Instalirajte papir, instalirajte film sa mastilom ili oslobodite papir (str. 37).

**NO DOCUMENT**

- Dokument nije unet u uređaj pravilno. Unesite dokument i probajte ponovo.

**OTHER FAX NOT RESPONDING**

- Faks uređaj druge strane je zauzet ili je ostao bez papira za štampanje. Probajte ponovo.
- Faks uređaj druge strane oglašava se sa previše zvučnih signala. Pošaljite faks ručno.
- Uređaj druge strane nije faks uređaj. Proverite sa drugom stranom.
- Broj koji ste pozvali nije uključen.

**PRESSED THE STOP KEY**

- Pritisnut je taster [STOP] i komunikacija među uređajima je otkazana.

**OK**

- Komunikacija među uređajima je ispešno izvedena.

## Poruke o grešci – ekran uređaja

Ako uređaj utvrdi problem, jedna ili više poruka prikazuje se na ekranu.

### Baza uređaja

Poruka	Objašnjenje
BACK COVER OPEN	• Zadnji poklopac je otvoren. Zatvorite ga.
CALL SERVICE	• Došlo je do problema sa uređajem. Kontaktirajte servis
CHECK DOCUMENT	• Dokument nije pravilno unet u uređaj. Unesite dokument ponovo. Ako se ovaj tip greške često ponavlja, očistite klizače po kojima dokument ulazi u uređaj i probajte ponovo. • Pokušali ste da pošaljete dokument koji je duži od 600mm. Pritisnite [STOP] da izvadite dokument. Podilite ga na dva ili tri dela i pokušajte ponovo.
CHECK FILM	• Film sa mastilom je prazan. Zamenite film. • Film sa mastilom nije instaliran. Instalirajte ga. • Film sa mastilom je zgužvan. Ispravite ga (korak 5 na str. 4).

Poruka	Objašnjenje
CHECK PAPER	<ul style="list-style-type: none"> <li>Papir za štampanje nije instaliran u uređaj ili je uređaj ostao bez papira. Instalirajte papir i pritisnite [SET] da obrišete poruku.</li> <li>Papir za štampanje nije unet u uređaj pravilno. Instalirajte papir (i pritisnite [SET] da obrišete poruku.</li> <li>Papir za štampanje je zaglavljen u blizini ulaza. Izvadite papir za štampanje i pritisnite taster [SET] da obrišete poruku.</li> </ul>
FAX IN MEMORY	<ul style="list-style-type: none"> <li>Proverite ostale prikazane instrukcije kako bi odštampli dokument. Dokumenti se primaju u memoriju zbog toga što nema papira ili filma za štampanje ili zato što je došlo do zaglavlivanja papira. Instalirajte papir, film ili otklonite problem sa zaglavljenim papirom. Izgubićete sve faksove i sadržaj memorije ako se prekine napajanje.</li> </ul>
FAX MEMORY FULL	<ul style="list-style-type: none"> <li>Memorija je puna zbog toga što je potrošen papir za štampanje poruka ili zato što je došlo do zaglavlivanja papira. Instalirajte papir, instalirajte film sa mastilom) ili uklonite zaglavljen papir. Izgubićete sve faksove i sadržaj memorije ako se prekine napajanje.</li> <li>Kada sprovedite prenos iz memorije, dokument prevaziđe kapacitet memorije. Pošaljite dokument ručno.</li> </ul>
FILM EMPTY	<ul style="list-style-type: none"> <li>Film sa mastilom je potrošen. Zamenite film novim.</li> <li>Film sa mastilom je opušten. Pritegnite ga (korak 5 na str. 4) i instalirajte ponovo.</li> <li>Uređaj je postavljen u blizinu televizora ili zvučnika koji proizvode snažno magnetno polje.</li> </ul>
FILM NEAR EMPTY	<ul style="list-style-type: none"> <li>Preostalo je malo filma sa mastilom. Pripremite novi film (str. 4).</li> </ul>
MEMORY FULL	<ul style="list-style-type: none"> <li>Kada kopirate dokument, veličina dokumenta prelazi memoriju uređaja. Pritisnite [STOP] da obrišete poruku. Podelite dokument na više delova.</li> </ul>
MESSAGE FULL	<ul style="list-style-type: none"> <li>Nema mesta u memoriji za skladištenje nove poruke. Obrišite nepotrebne poruke.</li> </ul>
MODEM ERROR	<ul style="list-style-type: none"> <li>Postoji problem sa modemom. Kontaktirajte servisera.</li> </ul>
NO FAX REPLY	<ul style="list-style-type: none"> <li>Faks uređaj druge strane je zauzet ili je ostao bez papira. Probajte ponovo.</li> </ul>
NO TAM GREETING	<ul style="list-style-type: none"> <li>TAM/FAX pozdravna poruka nije snimljena. Snimite poruku.</li> <li> Glasovni vodič je isključen. Aktivirajte funkciju #47.</li> </ul>
OPEN CABINET CHECK FILM SLACK OPEN CABINET CHECK FILM TYPE	<ul style="list-style-type: none"> <li>Molimo vas da koristite originalni Panasonic film sa mastilom.</li> <li>Film sa mastilom je opušten. Pritegnite ga (korak 5 na str. 4).</li> <li>Uređaj je postavljen pored televizora ili zvučnika koji proizvode snažno magnetno polje.</li> </ul>
PAPER JAMMED	<ul style="list-style-type: none"> <li>Papir je zaglavljen. Oslobodite papir.</li> <li>Gurnuli ste papir za štampanje u fioku suviše snažno. Izvadite sav papir i unesite ga pažljivo.</li> </ul>
PHONEBOOK FULL	<ul style="list-style-type: none"> <li>Nema mesta sa snimanje novih stavki u imenik. Obrišite nepotrebne unose.</li> </ul>
PLEASE WAIT	<ul style="list-style-type: none"> <li>Uređaj proverava da li je došlo do opuštanja filma sa mastilom. Sačekajte dok uređaj završi sa proverom.</li> </ul>
POLLING ERROR	<ul style="list-style-type: none"> <li>Faks uređaj druge strane nema ovu funkciju. Proverite sa drugom stranom.</li> </ul>
RECORDING ERROR	<ul style="list-style-type: none"> <li>Pozdravna poruka ili druga poruka koju ste snimili kraća je od 1 sekunde. Snimite dužu poruku.</li> </ul>
REDIAL TIME OUT	<ul style="list-style-type: none"> <li>Faks uređaj druge strane je zauzet ili je ostao bez papira. Probajte ponovo.</li> </ul>
REMOVE DOCUMENT	<ul style="list-style-type: none"> <li>Dokument je zaglavljen. Uklonite dokument.</li> <li>Pritisnite [STOP] da izvadite zaglavljeni dokument.</li> </ul>
TRANSMIT ERROR	<ul style="list-style-type: none"> <li>Došlo je do greške u prenosu. Probajte ponovo.</li> </ul>
UNIT OVERHEATED	<ul style="list-style-type: none"> <li>Uređaj je pregrejan. Sačekajte da se ohladi.</li> </ul>

## Pre zahteva za servisiranjem, proverite sledeće

### Problemi pri incijalizaciji uređaja

Problem	Uzrok i rešenje problema
Ne čujem signal za poziv.	<ul style="list-style-type: none"> <li>Kabl telefonske linije povezan je na [EXT] terminal uređaja. Povežite ga na [LINE] terminal (KX-FP207).</li> <li>Ako koristite razdelnik za priključivanje uređaja, uklonite ga i priključite uređaj direktno na zidnu utičnicu. Ako uređaj radi pravilno, proverite razdelnik.</li> <li>Isključite uređaj sa telefonske linije i na nju povežite telefon u čiju ste ispravnost sigurni. Ako telefon ne radi pravilno, kontaktirajte telefonsku kompaniju.</li> <li>Kabl za napajanje ili kabl telefonske linije nije priključen.</li> </ul>

	<ul style="list-style-type: none"> <li>Proverite kablove.</li> <li>Ako ste faks uređaj priključili preko modema, priključite ga direktno na telefonsku liniju.</li> </ul>
Ne mogu da zovem.	<ul style="list-style-type: none"> <li>Odabran je pogrešan mod poziva. Promenite postavku funkcije #13.</li> </ul>
Uređaj ne radi	<ul style="list-style-type: none"> <li>Proverite konekcije.</li> </ul>
Uređaj ne zvonit.	<ul style="list-style-type: none"> <li>Zvuk zvona je isključen. Uključite zvono.</li> </ul>

### Opšti problemi

Problem	Uzrok i rešenje problema
Uređaj prikazuje poruku PAPER JAMMED iako je papir u uređaju.	<ul style="list-style-type: none"> <li>Nasilno ste uneli papir za snimanje u uređaj. Izvadite papir i pažljivo ga unesite ponovo.</li> </ul>
Uređaj prikazuje poruku CHECK PAPER iako je papir u uređaju.	<ul style="list-style-type: none"> <li>Papir nije unet do kraja. Unesite papir pravilno i pritisnite taster [SET] da obrišete poruku.</li> </ul>
Druga strana se žali da čuje samo faks ton dok je glasovna komunikacija nemoguća.	<ul style="list-style-type: none"> <li>Odabran je mod FAX ONLY. Obavestite drugu stranu da je telefonska linija predviđena samo za faks pozive</li> <li>Promenite mod za prijem: KX-FP207: TEL ili TEL/FAX mod. KX-FP218: TAM/FAX, TEL ili TEL/FAX mod.</li> </ul>
REDIAL/PAUSE taster ne radi pravilno.	<ul style="list-style-type: none"> <li>Ako pritisnete ovaj taster tokom pozivanja, unosi se pauza. Ako pritisnete taster neposredno nakon što dobijete signal za poziv, biće pozvan poslednji broj.</li> </ul>
Tokom programiranja, ne mogu da unesem kod ili ID broj	<ul style="list-style-type: none"> <li>Svi ili deo brojeva je isti kao drugi kod. Promenite kod: <ul style="list-style-type: none"> <li>- ID kod za daljinsko aktiviranje (funkcija #11)</li> <li>- kod za aktiviranje faksa (funkcija #41).</li> <li>- kod za automatski prekid veze (funkcija #49)</li> </ul> </li> </ul>
Film sa mastilom se brzo troši	<ul style="list-style-type: none"> <li>Čak iako se na strani nalazi svega nekoliko rečenica, svaka stranica koja izadje iz uređaja smatra se punom stranom.</li> <li>Isključite naredne funkcije: <ul style="list-style-type: none"> <li>izveštaj o slanju: funkcija #04</li> <li>dnevnik: funkcija #22,</li> <li>Caller ID lista: funkcija #26.</li> </ul> </li> </ul>
Tokom programiranja ne mogu da unesem kod ili ID broj.	<ul style="list-style-type: none"> <li>Svi ili deo brojeva je isti kao kod ili ID. Promenite broj: ID kod za aktiviranje sa udaljene lokacije (#11), kod za aktiviranje faksa (#41), broj za automatsko isključivanje (#49).</li> </ul>
Uređaj se oglašava zvučnim signalom	<ul style="list-style-type: none"> <li>Funkcija za upozorenje na poruke (#44) je uključena i uređaj poseduje dokument u memoriji. Pritisnite [STOP] da prekinete zvučne signale, proverite prikazanu instrukciju i otklonite problem.</li> </ul>
Spikerfon ne radi	<ul style="list-style-type: none"> <li>Koristite spikerfon u tihoj prostoriji.</li> <li>Ako imate problema da čujete drugu stranu, podesite nivo zvuka.</li> </ul>
Ne mogu da lociram slušalicu	<ul style="list-style-type: none"> <li>Slušalica koju pozivate je suviše daleko.</li> </ul>
Informacije o sagovorniku se ne prikazuju	<ul style="list-style-type: none"> <li>Niste registrovani kao pretplatnik Caller ID usluge.</li> <li>Druga telefonska oprema ometa vaš telefon. Isključite je i pokušajte ponovo.</li> <li>Drugi električni uređaji priključeni na istu utičnicu ometaju Caller ID informacije.</li> <li>Šum telefonske linije ometa prijem Caller ID informacije.</li> <li>Sagovornik je zatražio da se njegovi/njeni podaci ne prikazuju.</li> </ul>
Tokom posmatranja informacija o sagovorniku, ekran se prebacuje u spremni mod.	<ul style="list-style-type: none"> <li>Nemojte da pauzirate duže od 3 minute prilikom pretraživanja.</li> </ul>

### Slanje faksa

Problem	Uzrok i rešenje problema
Ne mogu da šaljem dokumente.	<ul style="list-style-type: none"> <li>Kabl telefonske linije povezan je na [EXT] terminal uređaja. Povežite ga na [LINE] terminal (KX-FP207).</li> <li>Faks uređaj druge strane je zauzet ili je ostao bez papira. Probajte ponovo.</li> <li>Uređaj druge strane nije faks. Proverite sa drugom stranom.</li> <li>Uređaj druge strane nije uspeo da primi faks automatski. Pošaljite faks ručno.</li> <li>Memorija je puna i Quick Scan funkcija je uključena (funkcija #34). Isključite ovu funkciju i pošaljite faks ponovo.</li> </ul>
Ne mogu da pošaljem faks na prekoookeansko odredište.	<ul style="list-style-type: none"> <li>Upotrebite mod za prekoookeanski prenos dokumenta (funkcija #23).</li> <li>Dodajte dve pauze na kraj telefonskog broja ili zovite ručno.</li> </ul>



Problem	Uzrok i rešenje problema
Druga strana se žali da su slova na primljenom dokumentu distorzirana ili nejasna.	<ul style="list-style-type: none"> <li>Ako vaša telefonska linija ima posebne telefonske usluge, kao što je poziv na čekanju, možda je došlo do aktiviranja ove funkcije tokom prenosa dokumenta. Povežite uređaj na liniju koja nema ovaj servis.</li> <li>Na lokalu koji je priključen na istu liniju podignuta je slušalica. Spustite slušalicu i probajte ponovo.</li> <li>Probajte da kopirate dokument. Ako je kopirana slika jasna, radi se o grešci u uređaju druge strane.</li> <li>Podesite kontrast pomoću funkcije #58.</li> </ul>
Druga strana se žali na mrlje ili crne linije na primljenom dokumentu.	<ul style="list-style-type: none"> <li>Staklo ili klizači su prljavi. Očistite ih. Molimo vas da u uređaj ne unosite dokumente pre nego što se tečnost za korekciju ne osuši.</li> </ul>
Dokumenti se često nepravilno unose u uređaj.	<ul style="list-style-type: none"> <li>Očistite delove za unos dokumenta, papira za štampanje i gumene površine (str. 28)</li> </ul>

## Prijem faksa

Problem	Uzrok i rešenje problema
Ne mogu da primim dokument	<ul style="list-style-type: none"> <li>Kabl telefonske linije povezan je na [EXT] terminal uređaja. Povežite ga na [LINE] terminal (KX-FP207).</li> <li>Film je prazan. Zamenite ga.</li> </ul>
Ne mogu da primim dokument automatski.	<ul style="list-style-type: none"> <li>Odabran je TEL mod za prijem. Promenite mod za prijem: KX-FP207 FAX ONLY mod ili TEL/FAX mod, KX-FP218 TAM/FAX, FAX ONLY ili TEL/FAX.</li> <li>Vreme određeno za prijem poziva je previše dugačko. Smanjite broj potrebnih zvučnih signala (funkcija #06 ili funkcija #78).</li> <li>Pozdravna poruka je dugačka. Snimite kraću poruku.</li> </ul>
Displej prikazuje narednu poruku ali dokument nije primljen. CONNECTING....	<ul style="list-style-type: none"> <li>Odabran je FAX ONLY mod, a dolazeći poziv nije faks poziv. Promenite mod za prijem: KX-FP207 TEL ili TEL/FAX mod, KX-FP218 TEL, TAM/FAX ili TEL/FAX.</li> </ul>
Izbačen je prazan papir.	<ul style="list-style-type: none"> <li>Ako je prazna strana izbačena nakon štampanja dokumenta, to je znak da je odabran pogrešan stepen umanjivanja. Programirajte odgovarajući stepen umanjivanja u funkciji #36.</li> <li>Druga strana unela je dokument u uređaj pogrešno. Obavestite drugu stranu.</li> </ul>
Kvalitet otiska je loš.	<ul style="list-style-type: none"> <li>Molimo vas da ne koristite ponovo upotrebljeni film sa mastilom.</li> <li>Molimo vas da koristite originalni Panasonic film.</li> <li>Termalna glava je prljava. Očistite je.</li> <li>Ako uređaj može da sprovede kopiranje, to je znak da radi pravilno. Druga strana je možda poslala bled dokument ili postoji problem sa njihovim uređajem. Zamolite ih da pošalju jasniju kopiju ili da provere njihov uređaj.</li> <li>Kod nekih papira štampanje je moguće samo na jednoj strani. Probajte da okrenete papir.</li> <li>Upotrebili ste papir sa pamukom i/ili sa više od 20% fiber-vlakana (letterhead ili resume papir).</li> </ul>
Papir za štampanje često se unosi pogrešno	<ul style="list-style-type: none"> <li>Očistite delove za unos dokumenta, papira za štampanje i gumene površine (u nastavku teksta).</li> </ul>
Slova na primljenom dokumentu su distorzirana.	<ul style="list-style-type: none"> <li>Ako vaša linija ima specijalne usluge kao što je poziv na čekanju, servis je možda aktiviran tokom prijema faksa. Priključite uređaj na liniju koja ne poseduje ove servise.</li> </ul>
Ne mogu da primim dokument preko slušalice.	<ul style="list-style-type: none"> <li>Memorija je puna zbog nemogućnosti uređaja da štampa. Instalirajte papir, instalirajte film ili oslobodite papir.</li> </ul>
Kada je priključen lokal, ne mogu da primim dokument pritiskom na [*] [#] [9].	<ul style="list-style-type: none"> <li>Morete prethodno da uključite kod za aktiviranje faksa (funkcija #41).</li> <li>Možda ste promenili kod. Proverite funkciju *#9.</li> <li>Memorija je puna zbog nemogućnosti uređaja da štampa. Instalirajte papir, instalirajte film ili oslobodite papir.</li> </ul>
Druga strana se žali da ne može da pošalje dokument	<ul style="list-style-type: none"> <li>Odabran je TEL mod za prijem. Primite dokument ručno ili promenite mod za prijem u KX-FP207 FAX ONLY ili TEL/FAX mod, KX-FP217 TAM/FAX, FAX ONLY ili TEL/FAX mod.</li> <li>Memorija je puna zbog toga što u uređaju ne može da odštampa poruke. Instalirajte papir, instalirajte film ili izvadite zaglavljani papir.</li> </ul>
Ne mogu da odaberem željeni mod za prijem	<ul style="list-style-type: none"> <li>Ako želite da odaberete TAM/FAX (KX-FP218) ili FAX ONLY mod: KX-FP207: pritisnite [AUTO ANSWER] da prikazete "FAX ONLY MODE". KX-FP218: odaberete željeni mod pomoću funkcije #77 i pritisnite [AUTO ANSWER] sve dok se ne prikaže željeni mod.</li> <li>Ako želite da odaberete TEL ili TEL/FAX mod, odaberite ga preko funkcije #73 i pritisnite [AUTO ANSWER] da odaberete željeni mod.</li> </ul>

## Kopiranje

Problem	Uzrok i rešenje problema
Uređaj ne kopira.	<ul style="list-style-type: none"> <li>Film je prazan. Zamenite ga.</li> <li>Ne možete da kopirate tokom programiranja.</li> <li>Ne možete da kopirate tokom razgovora.</li> </ul>
Na kopiranom dokumentu javlja se bela ili crna linija ili mrlje.	<ul style="list-style-type: none"> <li>Staklo ili klizači su prljavi. Očistite ih. Molimo vas da u uređaj ne unosite dokumente pre nego što se tečnost za korekciju ne osuši.</li> </ul>
Kopirana slika je distorzirana.	<ul style="list-style-type: none"> <li>Podesite vodjice širine u skladu sa širinom dokumenta.</li> </ul>
Kvalitet kopije je loš.	<ul style="list-style-type: none"> <li>Molimo vas da ne koristite ponovo upotrebljeni film sa mastilom.</li> <li>Molimo vas da koristite originalni Panasonic film.</li> <li>Termalna glava je prljava. Očistite je.</li> <li>Kod nekih tipova papira, postoji preporučena strana za štampanje. Okrenite papir na drugu stranu.</li> <li>Možda ste upotrebili papir sa pamukom i/ili više od 20% vlakana (letterhead ili resume) papir.</li> </ul>
Dokumenti ili papir za štampanje se pogrešno unose.	<ul style="list-style-type: none"> <li>Očistite delove za unos dokumenta, papira za štampanje i gumene površine (u nastavku).</li> </ul>

## Upotreba uređaja za odgovor na pozive (KX-FP207)

Problem	Uzrok i rešenje problema
Ne mogu da primam dokumente automatski.	<ul style="list-style-type: none"> <li>Vaša pozdravna poruka na uređaju za odgovor na poruke je suviše dugačka. Skratite poruku. Snimite poruku u trajanju do 10 sekundi.</li> <li>Sistem za odgovor na pozive zvoni suviše puta. Odaberite 1 ili 2 zvana.</li> </ul>
Ne mogu da primim glasovne poruke	<ul style="list-style-type: none"> <li>Proverite da li je sistem za odgovor na pozive uključen i priključen na uređaj pravilno.</li> <li>Postavite broj zvona na uređaju za odgovor na pozive na 1 ili 2.</li> </ul>
Uneo sam kod za kontrolu sa udaljene lokacije ali se veza ne prekida.	<ul style="list-style-type: none"> <li>Kod mora da sadrži „#“, simbol koji se koristi u nekim funkcijama obezbeđenim od strane telefonske kompanije. Promenite kod na uređaju za odgovor na pozive u drug broj koji ne sadrži „#“.</li> </ul>
Pozivalac se žali da ne može da pošalje dokument.	<ul style="list-style-type: none"> <li>Nema mesta u memoriji uređaja za odgovor na pozive za snimanje glasovnih poruka. Obrišite nepotrebne poruke.</li> <li>Pripremili ste uređaj za odgovor na pozive da samo reprodukuje pozdravnu poruku.</li> </ul>

## Sistem za odgovor na pozive (KX-FP218)

Problem	Uzrok i rešenje problema
Ne mogu da preslušam poruke sa udaljene lokacije.	<ul style="list-style-type: none"> <li>Aktivirajte ovu funkciju prethodnim podešavanjem ID koda (funkcija #11). Pritisnite pažljivo ID kod.</li> <li>Uređaj nije u TAM/FAX modu. Odaberite TAM/FAX mod.</li> </ul>
Sagovornik se žali da ne može da ostavi poruku	<ul style="list-style-type: none"> <li>Vreme za snimanje poruke postavljeno je na „GREETING ONLY“. Odaberite „1 MINUTE“, „2 MINUTES“ ili „3 MINUTES“ (funkcija #10).</li> <li>Memorija je puna. Obrišite nepotrebne poruke.</li> <li>Vodite računa o tome da drugi sistem za odgovor na pozive ne bude priključen na istu liniju.</li> </ul>
Informacije o sagovorniku se ne prikazuju tokom reprodukcije poruke.	<ul style="list-style-type: none"> <li>Informacije o pozivaocu neće biti prikazane ako je poruka snimljena uz [MEMO] funkciju.</li> </ul>

## Ako dodje do prekida napajanja

- Uređaj neće raditi
- Uređaj nije projektovan za telefoniranje bez napajanja. Morate da obezbedite drugo rešenje za telefoniranje u slučaju prestanka napajanja.
- Prenos ili prijem faksa se prekida.
- Ako je programirana funkcija za odloženo slanje faksa (funkcija #25), a prekid napajanja spreči slanje, dokument se šalje nakon uspostavljanja napajanja.
- Ako je faks dokument memorisan, nakon nestanka struje biće obrisan. Nakon vraćanja struje, uređaj štampa izveštaj i obaveštava vas o obrisanom sadržaju.

## Zaglavljanje papira

### Zaglavljanje papira za štampanje

Ako dodje do zaglavljanja papira, na displeju se prikazuje sledeća poruka.

PAPER JAMMED

#### Važno:

- Izvadite papir za štampanje, nakon toga izvadite stazu za unos papira, u suprotnom može doći do pogrešnog unosa ili zaglavljanja.

- Otvorite prednji poklopac (1), pritisnite zeleni taster (2) i otvorite zadnji poklopac (3).
- Uklonite zaglavljani papir za štampanje (4).
- Okrenite plavi zupčanic (5) u smeru strelice sve dok se film sa mastilom ne zategne (6). Proverite da li je film sa mastilom obmotan oko plavog jezgra (7) najmanje jednom.

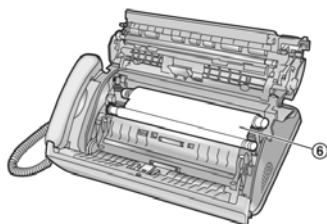
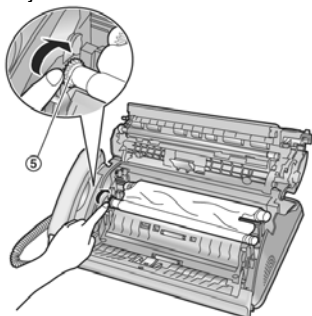
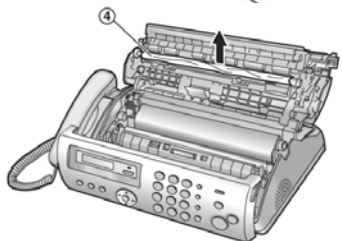
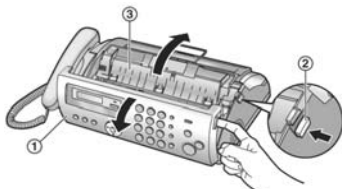

#### Pravilno

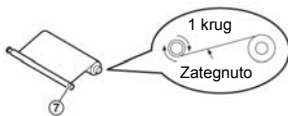

#### Nepravilno

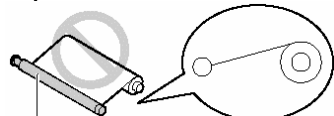

Film sa mastilom nije obmotan oko plavog jezgra

#### Nepravilno

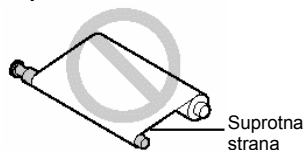

#### Nepravilno

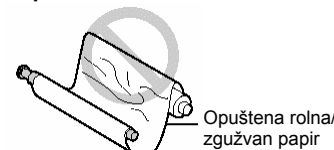

- Zatvorite zadnji poklopac pritiskom označene površine na oba kraja (8), nakon toga zatvorite prednji poklopac (9).

- Instalirajte stazu za unos papira, nakon toga pažljivo unesite papir.

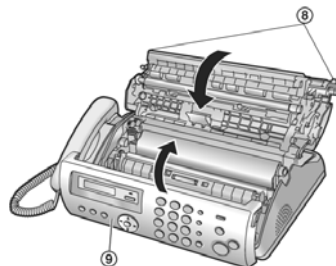

### Kada papir nije unet u uređaj pravilno

Na displeju se prikazuje sledeća poruka.

CHECK PAPER

Izvadite papir za štampanje i ispravite ga. Unesite papir i pritisnite [SET] da obrišete poruku.

## Zaglavljanje dokumenata - slanje

- Otvorite prednji poklopac. Uklonite zaglavljani dokument pažljivo (1).
- Zatvorite prednji poklopac.

#### Napomena:

- Nemojte da vadite dokument na silu pre otvaranja poklopca.

## Čišćenje mehanizma za unos dokumenta, papira i stakla skenera

Očistite mehanizam za unos dokumenata i staklo skenera ako:

- često dolazi do pogrešnog unosa dokumenata.
- se na originalnom dokumentu jave crne/bele linije prilikom slanja ili kopiranja

#### Važno:

- Izvadite papir za štampanje, nakon toga izvadite stazu za unos papira, u suprotnom može doći do pogrešnog unosa ili zaglavljanja.

- Isključite kabl za napajanje i kabl telefonske linije.
- Otvorite prednji poklopac (1), pritisnite zeleni taster (2) i otvorite zadnji poklopac.
- Očistite klizače za unos dokumenata (4) i gumenu površinu (5) pomoću tkanine natopljene alkoholom i sačekajte da se delovi osuše u potpunosti. Očistite staklo skenera (6) pomoću meke i suve tkanine. Nemojte da upotrebljavate papirne proizvode, maramice i slično, za čišćenje unutrašnjosti uređaja.

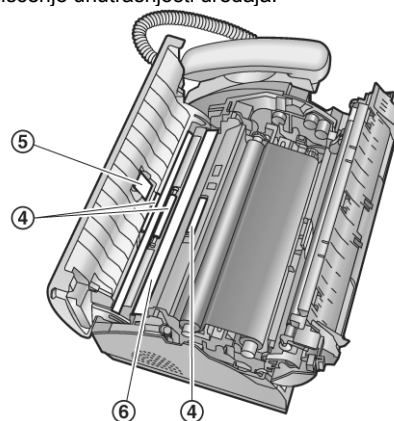

- Očistite valjak za unos papira za štampanje (7) pomoću tkanine natopljene alkoholom i sačekajte da se svi delovi osuše.

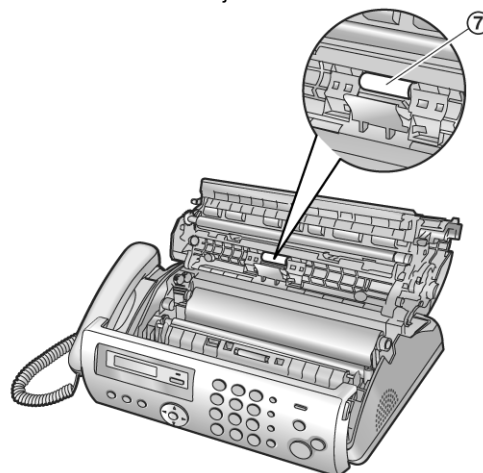

- Zatvorite zadnji poklopac pritiskom označene površine na oba kraja (8), nakon toga zatvorite prednji poklopac (9).
- Instalirajte stazu za unos papira i pažljivo unesite papir.
- Priključite kabl za napajanje i kabl telefonske linije.

## Čišćenje termalne glave

Ako se na kopiranom ili primljenom dokumentu pojave mrlje ili bele linije, proverite da li na termalnoj glavi postoji prašina i očistite je ako je to potrebno.

### Važno:

- Izvadite papir za štampanje, nakon toga izvadite stazu za unos papira, u suprotnom može doći do pogrešnog unosa ili zaglavlivanja.

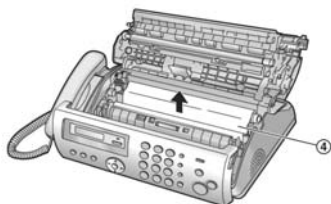

- Isključite kabl za napajanje i kabl telefonske linije.
- Otvorite prednji poklopac (1), pritisnite zeleni taster (2) i otvorite zadnji poklopac (3).
- Izvadite film sa mastilom (4).

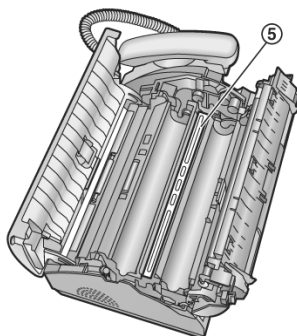

- Očistite termalnu glavu (5) pomoću tkanine natopljene alkoholom i sačekajte da se delovi potpuno osuše.
  - Kako bi sprečili kvar usled pražnjenja statičkog elektriciteta, nemojte da koristite suhu tkaninu i nemojte da dodirujete termalnu glavu direktno.
- Instalirajte film sa mastilom i zatvorite poklopce.
- Instalirajte stazu za unos papira i pažljivo unesite papir.
- Priključite kabl za napajanje i kabl telefonske linije.

<b>Tip štampe:</b>	Termalni transfer na običnom papiru
<b>Sistem kompresije podataka:</b>	Modified Huffman (MH), Modified READ (MR), Modified Modified READ (MMR)
<b>Brzina modema:</b>	KX-FP207: 9600/7200/4800/2400bps; Automatska promena KX-FP218: 14400/12000/9600/7200/4800/2400bps; Automatska promena
<b>Radno okruženje:</b>	5°C - 35°C, 20%-80% RH (relativne vlažnosti)
<b>Dimenzije (V x Š x D):</b>	106 mm x 356 mm x 200 mm
<b>Masa (težina):</b>	Oko 2.7 kg

<b>Potrošnja</b>	
Pripremni mod:	oko 1.5 W
Prenos:	oko 15 W
Prijem:	oko 40 W (pri prijemu 20% crnog dokumenta)
Kopiranje:	oko 40 W (pri kopiranju 20% crnog dokumenta)
Maksimum:	oko 135 W (pri kopiranju 100% crnog dokumenta)
<b>Napajanje:</b>	220-240 V AC, 50/60 Hz
<b>Kapacitet memorije*3:</b>	Oko 25 strana za prenos, 28 strana za prijem

(na osnovu ITU-T No.1 obrasca, u standardnoj rezoluciji, bez EC moda)  
**Kapacitet faks memorije za kopiranje:** oko 10 strana  
 (na osnovu ITU-T No.1 Test Chart dokumenta u Fine rezoluciji, bez ECM-a)

**Kapacitet memorije za poruke\*4 (KX-FP218)** oko 15 minuta za snimanje, uključujući pozdravne poruke

- \*1 Brzina prenosa zavisi od sadržaja stranica, rezolucije, uslova veze i performansi faks uređaja druge strane.
- \*2 Brzina prenosa procenjena je na osnovu ITU-T No.1 obrasca. Ako je faks uređaj druge strane slabiji od ovog uređaja, vreme prenosa može biti duže.
- \*3 Ako tokom prijema dodje do greške (zaglavlivanje ili nestanak papira), naredne stranice se memorišu.
- \*4 Vreme snimanja može biti kraće u zavisnosti od pozadinskog šuma.

ITU-T No. 1 Test Chart

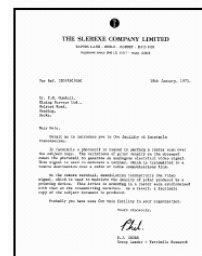

Preciznost sata je oko +/-60 sekundi mesečno.

### Primedba

- Dizajn i specifikacije se mogu promeniti bez obaveštenja.
- Slike i ilustracije u ovom priručniku, mogu se razlikovati od samog proizvoda.

### Specifikacija papira

Veličina papira za štampanje: A4: 210 x 297 mm  
 Težina papira za štampanje: 64 g/m<sup>2</sup> do 80 g/m<sup>2</sup>

### Primedbe u vezi papira:

Nemojte da koristite sledeće vrste papira:

- Papir sa pamukom ili više od 20% fiber-vlakana, kao što je papir za zaglavlje ili papir za izveštaje.
- Izrazito gladak, sjajan ili papir sa teksturom, obložen, oštećen ili savijen papir.
- Papir sa spajalicama ili drugim metalnim predmetima.
- Papir na kome se nalazi prašina, vlaga ili masnoća.
- Papir koji će ispuštati neprijatan miris, isparavati, izgubiti boju ili sagoreti na temperaturi od 200°C, kao što je vellum papir. Ovi materijali se mogu preneti na klizače i pokretne delove uređaja i dovesti do kvara.
- Neke vrste papira primaju štampu samo sa jedne strane. Probajte da upotrebite drugu stranu papira ako niste zadovoljni kvalitetom otiska.
- Radi pravilnog unosa i najboljeg otiska, preporučujemo vam krupnozrni papir
- Nemojte istovremeno da koristite listove različite debljine. Na ovaj način može doći do zaglavlivanja papira.
- Izbegavajte dvostrano štampanje.
- Nemojte da koristite papir odštampan na ovom uređaju za dvostrano štampanje na drugim štampačima i kopir uređajima. To može da izazove zaglavlivanje papira.
- Ako želite da izbegnete savijanje papira, nemojte da otvarate paket sve dok vam papir ne zatreba. Odložite papir koji ne koristite u originalno pakovanje, na suvo i hladno mesto.

### Proizvođač:

**Panasonic Communications (Malaysia) Sdn. Bhd.**  
 PLO No.1, Kawasan Perindustrian Senai, KB No. 104, 81400 Senai,  
 Negeri Johor Darul Ta'zim, Malaysia

### Global web site:

<http://panasonic.net>

## Opšte informacije

## Spisak izveštaja i listi

Možete da odštampate sledeće liste i izveštaje.

- „SETUP LIST“
- „PHONEBOOK LIST“
- „JOURNAL REPORT“
- „BROADCAST LIST“
- „PRINTER TEST“

Ako na test strani postoje mrlje, mutni delovi ili tačke, očistite termalnu glavu.

- „CALLER ID LIST“

Naredne liste i izveštaje uređaj može automatski da štampa:

- „AUTO JOURNAL“ – pogledajte funkciju #22.
- „AUTO CALL. LIST“ – pogledajte funkciju #26.

- Pritisnite [PRINT REPORT].
- Pritisnite [◀] ili [▶] da odaberete željenu opciju.
- Pritisnite [SET] da pokrenete štampanje.  
 Da prekinete štampanje, pritisnite [STOP] taster.  
 Ako odaberete „AUTO JOURNAL“ ili „AUTO CALL. LIST“, pritisnite [0] ili [1] da odaberete željenu postavku i pritisnite [SET].  
 [0] „OFF“ / [1] „ON“.
- Pritisnite [MENU].

## Tehnički podaci o proizvodu

### Baza uređaja

<b>Upotrebljive linije:</b>	Javna telefonska linija
<b>Veličina dokumenta:</b>	Max. 216mm (Š) / Max. 600mm (D)
<b>Širina zone za skeniranje:</b>	208 mm
<b>Širina otiska:</b>	A4: 202 mm
<b>Vreme prenosa*1:</b>	KX-FP207: oko 12 sek./str. (ECM-MMR)*2 KX-FP218: oko 8 sek./str. (ECM-MMR)*2
<b>Osetljivost skenera:</b>	Horizontalna: 8 pels/mm Vertikalna: 3.85 linija/mm – STANDARD 7.7 linija/mm - FINE/PHOTO 15.4 linija/mm - SUPER FINE
<b>Rezolucija fotografija:</b>	64 nijanse
<b>Tip skenera:</b>	Kontaktni senzor slike (CIS – Contact Image Sensor)