

Panasonic

Uputstvo za upotrebu

Digitalni bežični telefon

Model br. **KX-TG8100BX**

Digitalni bežični sistem za odgovor na pozive

Model br. **KX-TG8120FX**

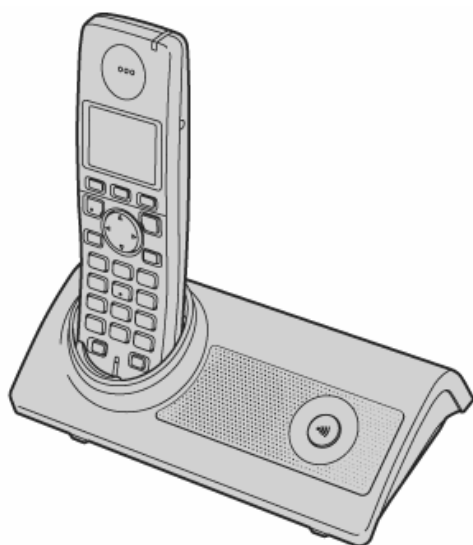

KX-TG7100

Uređaj je kompatibilan sa Caller ID funkcijom. Ako želite da koristite ovu funkciju, morate da obezbedite pretplatu kod telefonske kompanije.

Punite baterije oko 7 sati pre prve upotrebe.

Molimo vas da pre upotrebe pažljivo pročitate ovo uputstvo i da ga sačuvate za potrebe budućeg informisanja.

❖ Sadržaj

Uvodne informacije	2
❖ Oprema (priložena oprema)	2
❖ Dodatna oprema	2
❖ Važne informacije	2
Položaj kontrola	2
❖ Slušalica	2
❖ Osnova uređaja (KX-TG8100)	3
❖ Osnova uređaja (KX-TG8120)	3
❖ Ikone na slušalici	3
❖ Povezivanje uređaja	4
❖ Instalacija/zamena baterija	4
❖ Punjenje baterija	4
❖ Mod za zaštitu ekrana (Screen Saver)	4
❖ Uključivanje/isključivanje napajanja	4
❖ Simboli korišćeni u uputstvu	4
❖ Jezik poruka	5
❖ Izbor moda za pozivanje (tonsko/pulsno)	5
❖ Podešavanje datuma i vremena	5
Upotreba telefona	5
❖ Razgovor preko spikerfona	5
❖ Funkcija ponovnog poziva (Redial)	5
❖ Druge funkcije	5
❖ Odgovor na pozive	6
Upotreba imenika	6
❖ Imenik slušalice	6
❖ Kategorije	6
Postavka slušalice	7
❖ Time settings (postavka vremena)	7
❖ Postavka zvona (Ringer setup)	7
Noćni mod (Night mode)	7
Postavka baze uređaja	8
❖ Call options (opcije poziva)	8
Upotreba Caller ID usluge	8
❖ Lista poziva (Caller list)	9
❖ Servis glasovne pošte	9
Sistem za odgovor na pozive	9
❖ Slušanje poruka	10
❖ Upotreba direktnih komandi	10
❖ Upotreba sa udaljene lokacije	10
❖ Vodič kroz postavku sistema za odgovor na pozive	11
Upotreba više uređaja	11
❖ Upotreba dodatnih uređaja	11
❖ Registrovanje slušalice na bazu	11
❖ Interkom razgovor između slušalica	12
❖ Transfer poziva između slušalica	12
❖ Kopiranje informacija iz imenika	12
Korisne informacije	12
❖ Unos karaktera	12
❖ Poruke o greškama	13
❖ Otklanjanje problema	13
❖ Specifikacija	14

Uvodne informacije

Hvala vam na kupovini novog Panasonic digitalnog bežičnog telefona. Sačuvajte originalni račun za potrebe servisiranja uređaja.

Serijski broj (sa donje strane baze) _____

Datum kupovine uređaja _____

Ime i adresa prodavca _____

Napomena:

- Ako imate problema, kontaktirajte prodavca opreme.

❖ Oprema (priložena oprema)

Broj	Deo	Količina
1	Ispravljač napona za bazu (PQLV207BX)	1
2	Telefonski kabl	
3	Punjive baterije AAA (R03) (HHR-55AAAB ili HHR-4EPT)	4
4	Poklopac slušalice*1	2

*1 Poklopac se nalazi na slušalici u vreme kupovine.



❖ Dodatna oprema

1	KX-TGA810CX	Dodanta bežična slušalica
2	KX-TCA717EX	Adapter za instalaciju na zid
3	KX-TCA718EX	Šnala za kaiš
4	KX-TCA94EX	Komplet za razgovor
5	KX-A272	DECT repetitor



Napomena:

- Kada zamenjujete baterije, upotrebite isključivo 2 punjive AAA (R03) nikel-metal-hidrid (Ni-MH) baterije kapaciteta do 750 mAh. Preporučujemo vam upotrebu Panasonic punjivih baterija (model: HHR-4EPT).
- Ne preuzimamo odgovornost za oštećenje uređaja ili pad performansi kao posledicu upotrebe punjivih baterija koje nisu proizvedene od strane Panasonic-a.

❖ Važne informacije

Koristite isključivo napajanje koje je deo standardne opreme uređaja.

Nemojte da priključite ispravljač na utičnicu koja ne ostvaruje standardan napon od 220-240V.

- Ovaj uređaj ne može da sprovede poziv u sledećim situacijama:
- Ako prenosiva slušalica zahteva punjenje ili ako je neispravna.
 - Tokom prekida napajanja.
 - Ako je tastatura zaključana (key lock)

Nemojte da otvarate osnovu uređaja, punjač ili slušalicu (izuzev radi promene baterija).

Uređaj ne treba koristiti u blizini opreme za medicinsku/intenzivnu negu i od strane osoba sa ugradjenim pejsmejkerom.

Vodite računa o tome da strani objekti ne padnu na uređaj i da ne dodje do prolivanja tečnosti po uređaju. Nemojte da izlažete ovaj uređaj intenzivnom dimu, prašini, mehaničkim vibracijama ili udarima.

Radno okruženje

Nemojte da koristite uređaj u blizini vode.

Ovaj uređaj treba udaljiti od izvora toplote kao što su radijatori ili štednjaci. Ne treba ga instalirati u prostorijama sa temperaturom ispod 5°C ili iznad 40°C.

Ispravljač (AC adapter) se koristi kao glavni uređaj za prekid napajanja, zbog toga, vodite računa o tome da mrežna utičnica bude u blizini uređaja i dostupna.

Upozorenje:

Kako bi se smanjila opasnost od strujnog udara, nemojte da izlažete ovaj uređaj kiši i drugim oblicima vlage.

Isključite uređaj iz mrežne utičnice ako primetite dim, neuobičajen miris ili zvuk. Ovakvi uslovi mogu da dovedu do požara ili strujnog udara. Proverite da li je dim ugušen i kontaktirajte servisera.

Mere opreza u vezi baterije

- Upotrebljavajte isključivo preporučene baterije. **Upotrebljavajte isključivo punjive baterije.**
- Nemojte da mešate stare i nove baterije.
- Nemojte da bacate baterije u vatru jer može doći do eksplozije. Proverite lokalne regulative za odlaganje specijalnog otpada.
- Nemojte da otvarate ili rastavljate baterije. Oslobodjeni elektrolit može da izazove opekotine ili povrede očiju i kože. Elektrolit može biti otrovan ako ga progutate.
- Prilikom rukovanja baterijama vodite računa o tome da ne dodju u kratak spoj sa provodnicima kao što je prstenje, narukvice ili ključevi. Baterije i/ili provodnici se mogu zagrejati i izazvati opekotine.
- Punite baterije u skladu sa informacijama datim u ovom uputstvu za upotrebu.
- Koristite isključivo priloženu osnovu uređaja (ili punjač) za punjenje baterija. Nemojte da otvarate bazu uređaja (ili punjač). U suprotnom, može doći do deformacije ili eksplozije baterija.

Položaj kontrola

❖ Slušalica

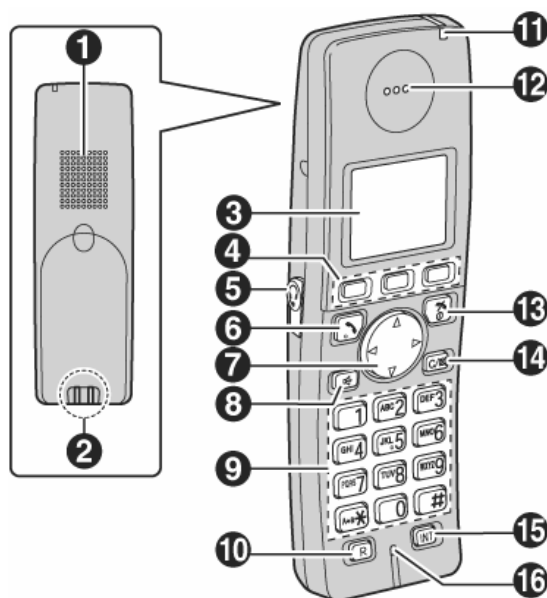

1	Zvučnik
2	Kontakti za punjenje
3	Ekran
4	Softverski tasteri
5	Priključak kompleta za razgovor
6	[] (Talk)
7	Navigacioni taster [] / [] [] / []
8	[] (spikerfon)
9	Tasteri za pozivanje
10	[R] (Flash)
11	KC-TG8100 – indikator punejnja/zvona KC-TG8120 – indikator punejnja/zvona/poruke
12	Prijemnik
13	[] (Off/Power)
14	[] (Clear/Mute)
15	[INT] (Intercom)
16	Mikrofon

❖ Osnova uredjaja (KX-TG8100)

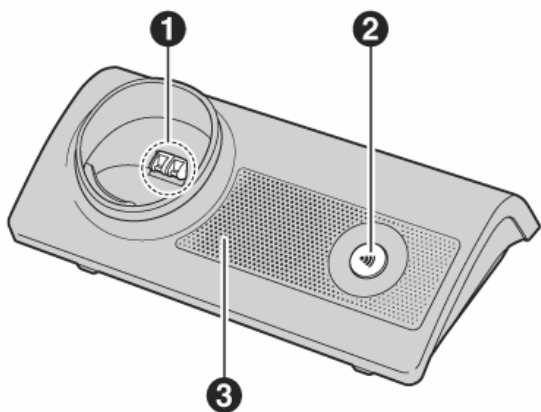

1 Kontakti za punjenje

2 [P] (Page)

3 Zvono

❖ Osnova uredjaja (KX-TG8120)

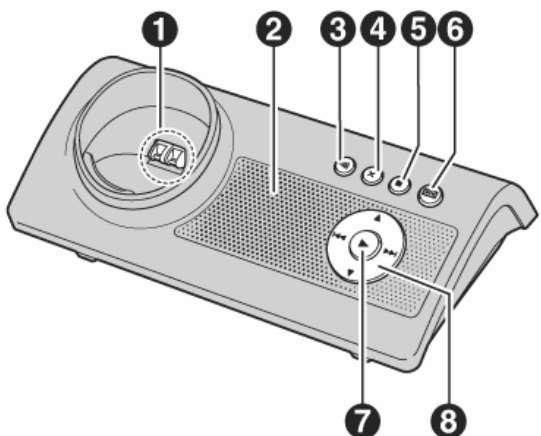

1 Kontakti za punjenje

2 Zvučnik

3 [P] (Page)

4 [X] (Erase)

5 [■] (Stop)

6 [CO] (Answer on)/Answer on indikator

7 [▶] (Play)/Indikator poruke

8 Navigacioni taster [▲] [▼] [◀] [▶]

❖ Ikone na slušalici

Na ekranu slušalice prikazuju se različite ikone kao znak aktuelnog statusa uredjaja.

Ikona	Objašnjenje
	U dometu baze. Indikator trepće kada slušalica traži bazu (van dometa baze, slušalica nije registrovana ili se baza ne napaja).
	Slušalica pristupa bazi (interkom/pejdžing/promena postavke baze i dr.)
	Slušalica je angažovana spoljašnjim pozivom
	Propušten poziv*1 (samo za pretplatnike Caller ID usluge)
	Sistem za odgovor na pozive je uključen i/ili snimljene su nove poruke*2.
	Sistem za odgovor na pozive je pun.*2

Ikona	Objašnjenje
	Sistem za odgovor na pozive odgovara pozdravnom porukom, a poruka pozivaoca se ne snima.*2
	Baterije se pune
	Snaga baterije.
	Alarm je uključen
	Funkcija za unapredjenje glasa postavljena je na visoke ili niske tonove.
	Zvono je isključeno
	Uključen noćni mod
[2]	Broj slušalice.
-2-	Broj baze
[IN USE]	Druga slušalica koristi liniju. Sistem za odgovor na pozive koristi druga slušalica ili baza*2.

*1 Samo korisnici SMS usluge.

*2 Samo KX-TG8120

Ikone menija

U pripremnom modu, pritiskom na srednji softverski taster prikazujete glavni meni slušalice. Iz ovog menija možete da pristupite različitim funkcijama i postavkama.

Ikona	Meni/funkcija
	Caller List
	Ringer Setup
	Time Settings (samo KX-TC8100)
	Answer System (samo KX-TC8120)
	Handset Setup
	Base Unit Setup
	Display Setup

Softverski tasteri

Slušalica poseduje tri softverska tastera. Pritiskom na taster, birate funkciju ili operaciju označenu ikonom iznad tastera.

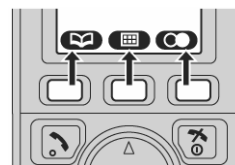

Ikona	Funkcija
	Vraćanje na prethodni ekran
	Prikaz glavnog menija
	Prihvatanje aktuelne opcije.
	Prikaz prethodno pozvanog broja
	Otvaranje imenika slušalice.
	Prikaz menija za pretraživanje imenika
	Isključivanje funkcije za zaključavanje tastera
	Ikona je prikazana kada dodajete ili obradjujete unos iz imenika.
	Zaustavljanje operacije snimanja ili reprodukcije (samo KX-TG8120).
	Unos pauze
	Brisanje odabrane stavke
	Ikona je prikazana ako soft taster nema funkciju

❖ Povezivanje uređaja

Baza uređaja

Kada priključite ispravljač napona, uređaj se oglašava kratkim zvučnim signalom. Ako ne čujete signal, proverite veze.

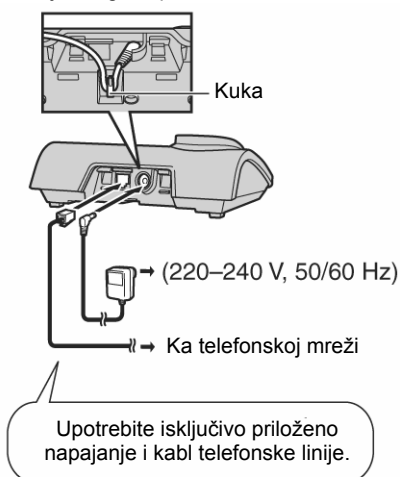

Napomene:

- Nemojte da instalirate uređaj tokom oluje.
- Ispravljač napona mora biti neprekidno priključen. (Normalno je da se ispravljač zagreva tokom upotrebe.
- Ispravljač napona treba da bude priključen na vertikalnu ili zidnu mrežnu utičnicu. Nemojte da ga priključujete na tavičnu utičnicu zato što ispravljač može da ispadne iz utičnice.
- Uređaj neće raditi tokom prekida napajanja. Preporučujemo vam da povežete standardan telefon na istu telefonsku liniju ili priključak pomoću T-adaptora.

Pozicija uređaja

- Radi maksimalnog radnog rastojanja i otklanjanja šuma udaljite uređaj od električnih aparata (TV, radio uređaj, PC ili drugi telefon) i postavite ga na praktičnu, uzvišenu, centralnu poziciju.

Ako ste pretplatnik DSL usluge

Molimo vas da priključite filter šuma (kontaktirajte DSL servisera) na telefonsku liniju između baze uređaja i telefonskog priključka ako primetite šum tokom razgovora ili ako Caller ID funkcije ne rade pravilno.

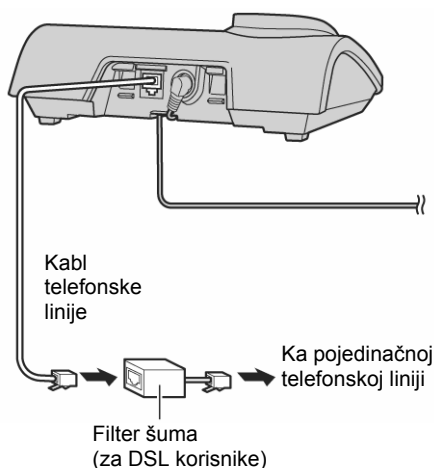

❖ Instalacija/zamena baterija

Važno:

Koristite isključivo punjive baterije.

Kada menjate baterije, preporučujemo vam Panasonic punjive baterije.

- 1 Pritisnite zarez na poklopcu i pomerite poklopac u smeru strelice. Kada zamenjujete baterije, prvo izvadite pozitivan pol baterije.
- 2 Unesite prvo negativan pol baterije. Zatvorite poklopac odeljka zabaterije.

❖ Punjenje baterija

Postavite slušalicu na bazu uređaja oko 7 sati pre prve upotrebe.

Prilikom punjenja, indikator i ikona snage baterije se naizmenično prikazuju na ekranu. Kada je baterija puna, indikator svetli na ekranu.

Indikator punjenja svetli kada je slušalica postavljena na bazu ili punjač.

Napomena:

- Normalno je da se slušalica zagreva tokom punjenja.
- Ako odmah želite da upotrebite uređaj, puniti baterije najmanje 15 minuta.
- Očistite jednom mesečno kontakte za punjenje na slušalici i bazi pomoću meke, suve tkanine. U suprotnom, baterija se možda neće napuniti pravilno. Čistite kontakte češće ako je uređaj izložen masnoći, prašini ili visokoj vlažnosti.

Prikazana ikona	Snaga baterije
	Potpuno puna baterija
	Srednja snaga baterije
	Niska snaga baterije. Ako indikator trepće, potrebno je punjenje.

Performanse Panasonic Ni-MH baterija

Operacija	Radno vreme
Pri neprekidnoj upotrebi	12 sati maksimalno
Pri neprekidnom pripremnom modu.	150 sati maksimalno

Napomena:

- Normalno je da baterije ne ostvare pun kapacitet prilikom prvog punjenja. Maksimalne performanse se ostvaruju nakon nekoliko ciklusa punjenja/praznjenja (upotrebe).
- Performanse baterije zavise od učestalosti upotrebe.
- Čak i nakon punjenja slušalice, slušalicu možete da ostavite na bazi ili punjaču bez uticaja na baterije.
- Snaga baterija možda neće biti prikazana tačno nakon zamene baterija. U tom slučaju, postavite slušalicu na bazu ili punjač i puniti je najmanje 7 sati.

❖ Mod za zaštitu ekrana (Screen Saver)

Pozadinsko osvetljenje ekrana se isključuje nakon 60 sekundi neaktivnosti ako se slušalica ne nalazi na bazi uređaja.

Ako želite da upotrebite slušalicu kada je aktiviran mod za zaštitu ekrana, prvo pritisnite da ponovo uključite ekran.

❖ Uključivanje/isključivanje napajanja

Uključivanje napajanja

Pritisnite taster oko 1 sekundu.

Isključivanje napajanja

Pritisnite taster oko 2 sekunde.

❖ Simboli korišćeni u uputstvu

U uputstvu su upotrebljeni naredni simboli.

Simbol	Objašnjenje
	Pritisnite .
→	Predjite na narednu operaciju
	Pritisnite .
	Odaberite željenu ikonu menija. Na primer: (ikona setup menija slušalice) Odaberite pritiskom na [, [, [, []
“ ”	Odaberite reči pod navodnicima (na primer “Time Settings”) pomoću [] ili [].

*1 Samo KX-TG8100

*2 Samo KX-TG8120

❖ Jezik poruka

- 1 Pritisnite [🔍] → [📠].
- 2 Odaberite [👉] kursorim tasterima i pritisnite [OK].
- 3 Pritisnite [▼] ili [▲] i odaberite „Display Setup“ i pritisnite [OK].
- 4 Pritisnite [▼] ili [▲] i odaberite „Select language“ i pritisnite [OK].
- 5 Pritisnite [▼] ili [▲] da odaberete željeni jezik → [OK] → [🔍]

Napomena

- Ako odaberete jezik koji ne možete da pročitate, pritisnite [🔍], [📠] → [▼] → [OK] → [▼] dva puta → [OK] → [▼] tri puta → [OK], odaberite željeni jezik → pritisnite [OK]. Pritisnite [🔍].

❖ Izbor moda za pozivanje (tonsko/pulsno)

Promenite mod za pozivanje u zavisnosti od vaše telefonske linije.

„Tone“: odaberite ovu opciju ako vaša telefonska linija podržava tonsko biranje broja.

„Pulse“: odaberite ovu opciju ako vaša telefonska linija podržava pulsno ili kružno biranje broja.

- 1 Pritisnite [📠] → [📞] → [OK].
- 2 Odaberite „Call Options“ → [OK].
- 3 Odaberite „Dial Mode“ → [OK].
- 4 Odaberete željeni mod → [OK] → [🔍]

❖ Podešavanje datuma i vremena

- 1 Pritisnite [📠].
- 2 Odaberite [👉] kursorim tasterima i pritisnite [OK].
- 3 Pritisnite [▲/▼] da odaberete „Time Settings“. Pritisnite [OK].
- 4 Pritisnite [▲/▼] da odaberete „Set Date & Time“ → [OK].
- 5 Unesite aktuelni datum, mesec i godinu u dvocifrenom formatu za svaki podatak.
Primer: 17. Maj 2006.
Pritisnite [1][7][0][5][0][6]
- 6 Unesite vreme (sate i minute u dvocifrenom formatu).
Primer: 3:30 PM
Pritisnite [0][3][3][0], zatim pritisnite [*] sve dok se ne prikaže "03:30 PM".
- 7 Pritisnite [OK] i pritisnite [🔍].

Napomena:

- Da ispravite vrednost, pritisnite [◀/▶] i pomerite kursor, zatim sprovedite ispravku.
- Datum i vreme možda neće biti tačni nakon prekida napajanja. U tom slučaju podesite datum i vreme ponovo.

Upotreba telefona

- 1 Podignite slušalicu i pozovite telefonski broj.
Da ispravite pogrešan broj, pritisnite [C/✗] i unesite tačan broj.
- 2 Pritisnite [👉] taster.
- 3 Kada završite sa razgovorom, pritisnite [🔍] taster ili postavite slušalicu na bazu uređaja.

❖ Razgovor preko spikerfona

- 1 Tokom poziva, pritisnite [🔊] taster da uključite spikerfon.
Govorite naizmenično sa sagovornikom.
- 2 Kada završite razgovor, pritisnite [🔍].

Napomena:

- Radi najboljih performansi, koristite spikerfon u tihom okruženju.
- Da se vratite na prijemnik, pritisnite [👉].

Podešavanje nivoa zvuka slušalice ili prijemnika

Pritisnite [▲/▼] tokom razgovora.

❖ Funkcija ponovnog poziva (Redial)

Možete da pozovete prethodno pozvani broj (do 24 cifre).

Da pozovete poslednji broj

Poslednjih 10 pozvanih brojeva memoriše se u REDIAL listu.

- 1 Pritisnite [📞].
- 2 Pritisnite [▲/▼] da odaberete broj.
- 3 Pritisnite [👉] ili [🔍].

Ako pritisnete [🔍], a linija druge strane je zauzeta, uređaj će automatski pozivati drugu stranu do 11 puta. Dok slušalica čeka na ponovni poziv, indikator zvona trepće. Da prekinete ponovni poziv, pritisnite [👉].

Da uredjujete brojeve iz redial liste pre poziva

- 1 Pritisnite [📞].
- 2 Pritisnite [▲/▼] da odaberete željeni broj, zatim pritisnite [📠].
- 3 Odaberite „Edit and Call“, zatim pritisnite [OK].
- 4 Pritisnite [◀/▶] da pomerite kursor i promenite broj.
Postavite kursor na broj koji želite da obrišete i pritisnite [C/✗].
Postavite kursor desno od mesta na koje želite da unesete broj i pritisnite odgovarajući taster.
- 5 Pritisnite [👉], [🔍] ili [OK].

Da obrišete brojeve iz redial liste

- 1 Pritisnite [📞].
- 2 Pritisnite [▲/▼] da odaberete željeni broj, zatim pritisnite [📠].
- 3 Odaberite „Erase“, zatim pritisnite [OK].
Ako želite da obrišete sve brojeve iz liste, odaberite „Erase All“ i pritisnite [OK].
- 4 Odaberite „Yes“, pritisnite [OK] i nakon toga pritisnite [🔍].

Da memorišete broj iz redial liste u imenik slušalice

- 1 Pritisnite [📞].
- 2 Pritisnite [▲/▼] da odaberete željeni broj, zatim pritisnite [📠].
- 3 Odaberite „Add Phonebook“, zatim pritisnite [OK].
- 4 Unesite ime (maksimalno 16 karaktera), zatim pritisnite [OK].
- 5 Promenite brojeve ako je to potrebno i pritisnite [OK].
- 6 Odaberite željenu kategoriju i pritisnite [OK].
- 7 Odaberite „Save“, pritisnite [OK] i [🔍].

❖ Druge funkcije

Unapredjenje zvuka (Voice enhancer)

Možete da promenite kvalitet zvuka prijemnika tokom poziva.

- 1 Pritisnite [📠] tokom poziva.
Korisnici KX-TG8120 modela: odaberite „Voice Enhancer“ i pritisnite [OK].
- 2 Odaberite „High Tone“ ili „Low Tone“, pritisnite [OK].
Prikazuje se indikator [👂].

Isključivanje zvuka (Mute)

Možete da isključite zvuk (koji čuje druga strana) tokom razgovora. Kada je ova funkcija uključena, možete da čujete drugu stranu ali sagovornik ne može da čuje vas.

- 1 Da isključite vaš glas, pritisnite [C/✗].
- 2 Da se vratite na razgovor, pritisnite [C/✗] ponovo.

Zaključavanje tastature (Key lock)

Slušalicu možete da zaključate i sprečite pozivanje ili promenu postavki. Na dolazeće pozive možete da odgovorite ali će ostale funkcije biti zaključane dok je ova funkcija aktivna.

Da zaključate tastaturu, pritisnite i držite [📠] oko 2 sekunde.

Prikazuje se indikator [🔒].

Da otključate tastaturu, pritisnite i držite [🔒] oko 2 sekunde.

R taster (Recall)

[R] taster se koristi za pristup opcionim uslugama telefonske kompanije. Kontaktirajte telefonsku kompaniju u vezi dodatnih informacija.

Napomena:

- Ako je vaš uređaj priključen na PBX (private branch exchange), pritiskom na [R] možete da pristupite nekim funkcijama PBX-a (transfer poziva na lokal). Kontaktirajte distributera PBX usluga u vezi dodatnih informacija.
- Možete da promenite flash vreme.

Taster za unos pauze (za korisnike PBX/long distance usluge)

Pauza je potrebna kada sprovedite pozive preko PBX-a ili ako koristite long distance uslugu.

Primer: Ako morate da pozovete [0] pre poziva spoljašnjeg broja, verovatno ćete morati da unesete pauzu nakon [0] sve dok ne čujete izlazni signal.

1 Pritisnite [0] → .

2 Pozovite željeni telefonski broj i pritisnite  ili .

Napomena:

- Svaki put kada pritisnete , unosite pauzu od 3 sekunde. Pritisnite taster više puta ako želite dužu pauzu.

Privremeno tonsko biranje (za korisnike kružnog ili pulsog biranja broja)

Možete privremeno da promenite način biranja broja (u tonsko biranje) kada vam je potreban pristup uslugama tonskog biranja (na primer, telefonska bankarska usluga).

1 Sprovedite poziv.

2 Pritisnite [*] kada se od vas zatraži da unesete vaš kod ili PIN, zatim pritisnite odgovarajuće tastere.

Napomena:

- Uredjaj se vraća na pulsno biranje broja kada prekinete vezu.

Snimanje telefonskog razgovora (KX-TG8120)

Važno: Pre snimanja razgovora, obavestite sagovornika o tome.

1 Pritisnite  tokom spoljašnjeg razgovora.

2 Odaberite „Record Call“ → [OK].

Čuje se zvučni signal i snimanje počinje.



Zvučni signal se čuje svakih 15 sekundi i čuje ga druga strana.

3 Da zaustavite snimanje, pritisnite .

Napomena:

- Pogledajte nastavak teksta u vezi preslušavanja snimljenih razgovora.

❖ Odgovor na pozive

1 Podignite slušalicu i pritisnite  ili  kada uredjaj zazvoni.

- Na poziv možete da odgovorite pritiskom na tastere [0] - [9], [*], [#], ili [INT]. (**Any key answer funkcija**)

2 Kada završite razgovor, pritisnite  ili postavite slušalicu na bazu uredjaja.

Auto talk funkcija

Na poziv možete da odgovorite jednostavnim dizanjem slušalice sa baze uredjaja. Ne morate da pritisnete . Ako želite da isključite ovu funkciju, pogledajte nastavak teksta.



Da podesite nivo zvona kada primite spoljašnji poziv

Pritisnite [▲/▼].

Da pronađete slušalicu

Pomoću ove funkcije možete da pronađete zatvorenu slušalicu.

1 Pritisnite  na bazi uredjaja.



2 Da prekinete signal za pozivanje slušalice, pritisnite  na bazi ili  na slušalici.

Upotreba imenika

❖ Imenik slušalice

Imenik slušalice omogućava vam da sprovedete poziv bez ručnog unosa broja. Možete da memorišete do 200 imena i telefonskih brojeva u imenik slušalice i da ih svrstate u različite kategorije.

Dodavanje unosa u imenik slušalice

1 Pritisnite  i nakon toga pritisnite .

2 Odaberite „New Entry“, zatim pritisnite [OK].

3 Unesite ime sagovornika (do 16 karaktera), zatim pritisnite [OK].

4 Unesite broj sagovornika (maks. 24 cifre) i pritisnite [OK].

5 Odaberite željenu kategoriju i pritisnite [OK].

6 Odaberite „Save“, zatim pritisnite [▶] i .

❖ Kategorije

Kategorije mogu da vam pomognu u brzom i jednostavnom pronalaženju unosa iz imenika. Kada dodajete unose u imenik, unose možete da dodelite željenoj kategoriji. Možete da promenite imena kategorija („Friends“, „Family“, i td.) i nakon toga pretražujete unose prema kategoriji. Dodatne funkcije su dostupne za Caller ID pretplatnike.

Promena naziva kategorije

1 Pritisnite  i nakon toga pritisnite .

2 Odaberite „Category“, zatim pritisnite [OK].

3 Odaberite kategoriju čije ime želite da promenite i pritisnite [OK].

4 Odaberite „Category Name“, zatim pritisnite [OK].

5 Promenite naziv (maksimalno 10 karaktera), zatim pritisnite [OK] i pritisnite .

Pronalaženje unosa i pozivanje

Unose iz imenika možete da pretražujete prema prvom slovu, prema kategoriji ili skrolovanjem.

Kada pronađete željeni unos, pritisnite  da pozovete odabrani broj.

Skrolovanje kroz unose

1 Pritisnite .

2 Pritisnite [▲] ili [▼] više puta da prikazete željeni unos.

Pretraživanje prema prvom karakteru (indeksno pretraživanje)

1 Pritisnite .



2 Pritisnite taster ([0] do [9]) sa željenim karakterom.

- Pritisnite isti taster više puta sve dok se ne prikaže prvi unos koji počinje željenim slovom.
- Ako nema unosa koji počinje odabranim slovom, prikazuje se naredni unos.

- Da promenite mod za unos karaktera: pritisnite  → odaberite „Index Search“ → [OK] → odaberite željeni mod za unos → [OK].

3 Pritisnite [▲] ili [▼] više puta da skrolujete kroz imenik.

Pretraživanje prema kategoriji

1 Pritisnite , zatim pritisnite .

2 Odaberite „Category Search“, zatim pritisnite [OK].

3 Odaberite kategoriju koju želite da pretražujete i pritisnite [OK].

- Ako odaberete „All“, uredjaj će završiti operaciju pretraživanja.

4 Pritisnite [▲] ili [▼] više puta da skrolujete kroz imenik.

Uredjivanje unosa iz imenika slušalice

Promena imena, telefonskog broja ili kategorije

1 Pronađite željeni unos, zatim pritisnite .

2 Odaberite „Edit“, zatim pritisnite [OK].

3 Promenite ime po potrebi (do 16 karaktera), zatim pritisnite [OK].

4 Promenite telefonski broj po potrebi (do 24 cifre), zatim pritisnite [OK].

5 Odaberite željenu kategoriju, zatim pritisnite [OK].

6 Odaberite „Save“, zatim pritisnite [OK] i pritisnite .

Brisanje unosa iz imenika slušalice

Brisanje pojedinačnog unosa

1 Pronađite željeni unos, zatim pritisnite .

2 Odaberite „Erase“, zatim pritisnite [OK].

3 Odaberite „Yes“, zatim pritisnite [OK] i pritisnite .

Brisanje svih unosa

1 Pritisnite , nakon toga pritisnite .

2 Odaberite „Erase All“, zatim pritisnite [OK].

3 Odaberite „Yes“, zatim pritisnite [OK].

4 Odaberite „Yes“ ponovo, zatim pritisnite [OK] i pritisnite .

Pozivanje jednim pritiskom (One touch dial) Dodeljivanje unosa iz imenika tasteru za poziv jednim pritiskom

Nakon dodeljivanja unosa iz imenika, tasteri [1] do [9] se mogu upotrebiti za poziv jednim pritiskom.

- 1 Pronadjite željeni unos, zatim pritisnite [].
- 2 Odaberite "One Touch Dial", zatim pritisnite [OK].
- 3 Pritisnite [▲] ili [▼] da odaberete željeni taster, zatim pritisnite [OK].
 - Ako je taster već upotrebljen, indikator "*" se prikazuje pored broja. Ako odaberete ovaj taster, možete da upišete novi broj na odabrani taster.
- 4 Odaberite „Save“ i nakon toga pritisnite [OK] i pritisnite [].

Pozivanje pomoću one touch dial tastera

- 1 Pritisnite i držite željeni taster ([1] do [9]).
 - Možete da proverite ostale tastere pritiskom na [▲] ili [▼].
- 2 Pritisnite [] ili [].

Brisanje unosa sa one touch dial tastera

- 1 Pritisnite i držite željeni taster ([1] do [9]) i pritisnite [].
- 2 Odaberite „Erase“ i pritisnite [OK].
- 3 Odaberite "Yes", zatim pritisnite [OK] i pritisnite [].

Napomena:

- Odjavljuje se samo memorisani broj. Unos ostaje memorisan u imeniku.

Chain dial funkcija

Ova funkcija omogućava vam pozivanje telefonskog broja iz imenika tokom razgovora. Ovu funkciju možete da upotrebite da pozovete pozivni broj za pristup ili PIN broj bankovnog računa koji ste memorisali u imenik.

- 1 Tokom razgovora, pritisnite [].
- 2 Pritisnite [▲] ili [▼] više puta da odaberete željeni unos.
- 3 Pritisnite [OK] da pozovete broj.

Postavka slušalice

Kada podešavate postavku slušalice, aktualna stavka ili postavka je označena.

Da podesite slušalicu:

- 1 Pritisnite [].
- 2 Odaberite [] kursorskim tasterima i pritisnite [OK].
- 3 Pritisnite [▲/▼] da odaberete željenu stavku u meniju slušalice i pritisnite [OK].
- 4 Pritisnite [▲/▼] da odaberete željenu stavku u pod meniju, zatim pritisnite [OK].
U nekim slučajevima, morate da birate iz drugog podmenija i pritisnete [OK].
- 5 Pritisnite [▲/▼] da odaberete željenu postavku i pritisnite [▶] ili pratite instrukcije iz kolone „Funkcija“ u narednoj tabeli.
Da izadjete iz postavke, pritisnite [].

Meni slušalice	Pod-meni	Funkcija (uobičajena postavka)
Time Settings	Set Date & Time	Datum i vreme
	Alarm	Odaberite vreme alarma.
Ringer Setup	Ringer Volume	Nivo zvona slušalice (Maksimum)* ¹
	Ext.Ringtone	Zvono za spoljašnje pozive („Ringtone1")* ²
	Int.Ringtone	Zvono za interkom pozive („Ringtone3")* ³
	Night Mode Start/End On/Off Ring Delay Select Category	(23:00/06:00) („Off") („60 sec.“)
Display Setup	Wallpaper	(„Wallpaper1")
	Display Colour	(„Colour1")
	Standby Display	Prikaz u pripremnom modu („Off")* ⁴
	Select Language	Jezik poruka („English")* ⁵
	Contrast	Kontrast ekrana (Level 3)

Meni slušalice	Pod-meni	Funkcija (uobičajena postavka)
Registration	Register H.set	Registracija slušalice
Select Base		Izbr baze („Auto")
Other Options	New Msg.Alert	Upozorenje na novu poruku („Off")* ⁵
	Keytones	Zvučni signal prilikom pritiska na taster („On")
	Auto Talk	Uključivanje/isključivanje Auto talk funkcije („Off")* ⁶

*1 Kada je zvono isključeno, slušalica će zvoniti:

- minimalnim nivoom za alarm i interkom pozive
- maksimalnim nivoom za pejdžing

*2 Ako odaberete melodiju, zvono nastavlja da se oglašava nekoliko sekundi nakon što pozivalac spusti slušalicu pre nego što odgovorite. Možete da čujete signal za poziv kada odgovorite.

Melodije su upotrebljene uz dozvolu © 2004 M-ZoNE Co., Ltd.

*3 Melodije su upotrebljene uz dozvolu © 2004 M-ZoNE Co., Ltd.

*4 Ako odaberete "Off", prikazuju se samo aktualni datum i vreme.

Ako odaberete "Handset Number", a broj aktualne slušalice je 2, prikazuje se indikator "2".

Ako odaberete "Base Number", a broj aktualne slušalice je 2, prikazuje se indikator "-2".

*5 Za KX-TG8120

Ova funkcija vas upozorava na nove primljene ili snimljene poruke:

Indikator poruke na slušalici trepće sve dok ne pročitate ili preslušate sve nove poruke.

Ako je indikator poruke uključen, skraćuje se radno vreme baterije.

*6 Auto talk funkcija omogućava vam da odgovorite na poziv podizanjem slušalice sa baze ili punjača. Ne morate da pritisnete [] taster.

❖ Time settings (postavka vremena)

Alarm

Alarm se oglašava 3 minute u odabrano vreme, jednom ili svakog dana. Prethodno morate da odaberete datum i vreme.

- 1 Pritisnite [] → [] → [OK].
- 2 Odaberite "Time Settings", zatim pritisnite [OK].
- 3 Odaberite "Alarm", zatim pritisnite [OK] 2 puta.
- 4 Odaberite mod alarma, zatim pritisnite [OK].
 - "Off": Alarm je isključen. Pritisnite [OK] ponovo, zatim pritisnite [] da završite proceduru.
 - "Once": Alarm se oglašava jednom u odabrano vreme. Unesite željeni datum i mesec.
 - "Daily": Alarm se oglašava svakog dana u odabrano vreme.
- 5 Unesite vreme (sate i minute) i pritisnite [OK].
- 6 Odaberite melodiju zvona, zatim pritisnite [OK].
- 7 Odaberite "Save", pritisnite [OK] i pritisnite [].
Ako aktivirate ovu funkciju, prikazuje se indikator.

Napomena:

- Da zaustavite alarm, pritisnite bilo koji taster.
- Tokom razgovora ili u interkom modu, alarm se ne oglašava sve dok ne završite razgovor.
- Ako odaberete "Once", postavka se menja u "Off" nakon alarma.

❖ Postavka zvona (Ringer setup)

Noćni mod (Night mode)

Omogućava vam izbor perioda tokom koga slušalica neće oglašavati dolazeće pozive. Funkcija je korisna kada ne želite da vas iko ometa. Pomoću kategorija iz imenika slušalice, možete da odaberete sagovornike čiji će pozivi biti propušteni tokom ovog moda (samo za pretplatnike Caller ID usluge). Prethodno morate da podesite datum i vreme. Preporučujemo vam da isključite zvono na bazi kada uključujete ovu funkciju.

Izbor početnog i završnog vremena

- 1 Pritisnite [] → [] → [OK].
- 2 Odaberite "Ringer Setup", zatim pritisnite [OK].
- 3 Odaberite "Night Mode", zatim pritisnite [OK].
- 4 Odaberite "Start/End", zatim pritisnite [OK].
- 5 Unesite željeno početno vreme u dvocifrenom formatu.
- 6 Unesite željeno završno vreme u dvocifrenom formatu.
- 7 Pritisnite [].

Uključivanje/isključivanje noćnog moda

- 1 Pritisnite [] → [] → [OK].
- 2 Odaberite "Ringer Setup", zatim pritisnite [OK].
- 3 Odaberite "Night Mode", zatim pritisnite [OK].
- 4 Odaberite "On/Off", zatim pritisnite [OK].
- 5 Odaberite "On" ili "Off", zatim pritisnite [OK] i pritisnite [] [].

Napomena:

- Kada je noćni mod uključen, prikazan je indikator

Podešavanje kašnjenja zvona za noćni mod

Ova opcija aktivira zvono slušalice tokom noćnog moda ako sagovornik ostane na vezi dovoljno dugo. Nakon odabranog perioda, slušalica se oglašava. Ako odaberete "No Ringing", slušalica se neće oglašavati tokom noćnog moda.

- 1 Pritisnite [] → [] → [OK].
- 2 Odaberite "Ringer Setup", zatim pritisnite [OK].
- 3 Odaberite "Night Mode", zatim pritisnite [OK].
- 4 Odaberite "Ring Delay", zatim pritisnite [OK].
- 5 Odaberite željenu postavku, zatim pritisnite [OK] i pritisnite [] [].
Kada sistem za odgovor na pozive odgovori, ova funkcija neće raditi (samo KX-TG8120).

Izbor kategorija za koje se noćni mod ne primenjuje

- 1 Pritisnite [] → [] → [OK].
- 2 Odaberite "Ringer Setup", zatim pritisnite [OK].
- 3 Odaberite "Night Mode", zatim pritisnite [OK].
- 4 Odaberite "Select Category", zatim pritisnite [OK].
- 5 Pritisnite brojeve željenih kategorija, zatim pritisnite [OK].
 - Broj željene kategorije će treptati.
 - Da otkazete kategoriju, pritisnite taster ponovo. Broj prestaje da trepće.
- 6 Pritisnite [] [].

Postavka baze uređaja

- Ove stavke možete da podešavate preko slušalice.
- Kada podešavate postavku slušalice, aktualna stavka ili postavka je označena

Da podesite bazu:

- 1 Pritisnite [].
- 2 Odaberite kursorskim tasterima, zatim pritisnite [▶].
- 3 Pritisnite [▲/▼] da odaberete željenu stavku u meniju baze i pritisnite [OK].
- 4 Pritisnite [▲/▼] da odaberete željenu stavku u pod meniju, zatim pritisnite [OK].
- 5 Pritisnite [▲/▼] da odaberete željenu postavku i pritisnite [OK] ili pratite instrukcije iz kolone „Funkcija“ u narednoj tabeli.
Da izadjete iz postavke, pritisnite [] [].

Meni baze	Pod-meni	Funkcija (uobičajena postavka)
Ringer Volume	-	Nivo zvona baze (Medium)
Call Options	Dial Mode	(„Tone“)
	Recall/Flash	Promena flash perioda („600 msec**“).
Other Options	Base Unit PIN	Promena PIN koda baze („0000“)* ² Unesite aktuelni 4-cifreni PIN kod baze → Unesite novi 4-cifreni PIN kod baze → OK
	Repeater Mode	(„Off“)

*1 Promena Recall perioda, ako je potrebno, zavisi od zahteva provajdera usluge/telefonske kompanije ili PBX-a.

*2 Ako promenite PIN kod, molimo vas da zabeležite novi kod. Uređaj neće otkriti PIN kod. Ako ga zaboravite, molimo vas da kontaktirate najbliži servisni centar.

❖ Call options (opcije poziva)

Izbor kodova zona koje uređaj poziva automatski

U nekim situacijama, telefonski brojevi koji se upisuju u Caller ID listu poseduju kodove zemlje. Ako neželite pozivate kodove zona kada koristite Caller ID listu, možete da memorišete kodove zona koje uređaj automatski briše.

Primer: Memorisali ste kod zone „123“. Ako pozovete „123-456-7890“ iz Caller ID liste, uređaj automatski poziva „456-7890“.

- 1 Pritisnite [] → [] → [OK].
- 2 Odaberite "Call Options", zatim pritisnite [OK].
- 3 Odaberite "Area Code", zatim pritisnite [OK].
- 4 Unesite kod zone (do 5 cifara), pritisnite [OK] i [] [].

Postavljanje ograničenja poziva

Možete da ograničite odredjenim slušalicama pozivanje nekih brojeva. Možete da odaberete do 6 brojeva na koje se zabrana odnosi. Memorisanjem pozivnih brojeva, sprečićete pozivanje broja u odredjenoj zoni.

- 1 Pritisnite [] → odaberite i pritisnite [OK].
- 2 Odaberite "Call Options", zatim pritisnite [OK].
- 3 Odaberite "Call Restrict", zatim pritisnite [OK].
- 4 Unesite PIN kod baze (uobičajeno: „0000“).
- 5 Odaberite slušalice kojima želite da zabranite pritiskom na broj odabrane slušalice.
 - Brojevi registrovanih slušalica se prikazuju na ekranu.
 - Broj koji trepće označava da je zabrana poziva uključena za odgovarajuću slušalicu.
 - Da isključite ograničenje poziva za slušalicu, pritisnite broj te slušalice ponovo. Broj slušalice prestaje da trepće.
- 6 Pritisnite [OK].
- 7 Odaberite memorijsku lokaciju i nakon toga pritisnite [OK].
- 8 Unesite telefonski broj ili pozivni broj koji želite da zabranite (maksimalno 8 cifara), zatim pritisnite [OK] i [] [].
 - Da obrišete zabranjeni broj, pritisnite [] [].

Upotreba Caller ID usluge

Važno:

- Ovaj uređaj je kompatibilan sa Caller ID funkcijom. Da upotrebite Caller ID funkcije (prikaz broja sagovornika), morate biti pretplatnik Caller ID usluge. Kontaktirajte telefonsku kompaniju.

Caller ID funkcije

Kada uređaj primi spoljašnji poziv, telefonski broj sagovornika prikazuje se na ekranu.

- Brojevi poslednjih 50 sagovornika memorišu se u listu poziva.
- Kada slušate poruku snimljenu sistemom za odgovor na pozive, možete da pozovete sagovornika bez pozivanja telefonskog broja (samo KX-TG8120).
- Ako informacije o pozivaocu odgovaraju nekom od unosa u imenik, prikazuje se ime, a poziv se beleži u listu poziva (caller list). Slušalica će upotrebiti boju ekrana i zvono koje ste dodelili odgovarajućoj kategoriji.
- Ako je uređaj priključen na PBX sistem, možda nećete primiti informacije o sagovorniku.
- Kada poziv dolazi iz oblasti koja ne pruža Caller ID uslugu, prikazuje se "Out of Area" poruka.
- Ako sagovornik zatraži da se informacije ne prikazuju, nećete videti ove podatke ili se prikazuje "Private Caller" poruka.

Propušteni pozivi

Ako ne odgovorite na poziv, uređaj ga registruje kao propušten poziv. Indikator i broj propuštenih poziva prikazuju se na ekranu. Na ovaj način znate da li morate da proverite listu poziva.

Funkcije kategorija za imenik slušalice

Kategorije vam mogu pomoći u identifikaciji sagovornika, zahvaljujući različitim melodijama zvona za različite sagovornike. Kada dodajete unos u imenik slušalice, možete da ga dodelite odredjenoj kategoriji. Kada poziv primite od sagovornika čiji je broj dodeljen nekoj kategoriji, primenjuje se odgovarajući signal zvona i boja ekrana.

Promena signala zvona za kategoriju poziva

Ako odaberete "Ext. Ringtone", uređaj će koristiti signal za spoljašnji poziv kada primi poziv iz te kategorije. Uobičajena postavka je "Ext. Ringtone".

- 1 Pritisnite [📖], zatim pritisnite [📠].
- 2 Odaberite "Category", zatim pritisnite [OK].
- 3 Odaberite kategoriju, zatim pritisnite [OK].
- 4 Odaberite aktuelnu postavku signala zvona, zatim pritisnite [OK].
- 5 Odaberite željeni signal zvona, zatim pritisnite [OK] i [🔍🔊].

Promena boje ekrana za kategoriju poziva

Ako odaberete "Display Colour", uređaj će koristiti boju ekrana koju ste odabrali za pozive iz te kategorije. Uobičajena postavka je "Display Colour".

- 1 Pritisnite [📖], zatim pritisnite [📠].
- 2 Odaberite "Category", zatim pritisnite [OK].
- 3 Odaberite kategoriju, zatim pritisnite [OK].
- 4 Odaberite aktuelnu postavku boje ekrana, zatim pritisnite [OK].
- 5 Odaberite željeni signal zvona, zatim pritisnite [OK] i [🔍🔊].

❖ Lista poziva (Caller list)

Pregled liste poziva i uzvraćanje poziva

- 1 Pritisnite [📠]. → odaberite 🔄 i pritisnite [OK].
- 2 Pritisnite [▼] da pretražujete pozive od najnovijeg, ili [▲] da pretražujete pozive od najstarijeg.
 - Ako ste pregledali unos ili odgovorili na poziv, prikazan je indikator "✓", čak i ako je to učinjeno preko druge slušalice.
 - Da obrišete stavku, pritisnite [✕] → odaberite „Yes“ i pritisnite [OK].
- 3 Pritisnite [📞] ili [📞] da uzvratite poziv prikazanom sagovorniku.
 - Ako ne želite da pozivate kodove zona kada koristite Caller ID listu, možete da memorišete kodove zona koje želite da uređaj automatski obriše.

Promena broja pre uzvraćanja poziva

- 1 Pritisnite [📠]. → odaberite 🔄 i pritisnite [OK].
- 2 Pritisnite [▲/▼] da prikazete željeni unos.
- 3 Pritisnite [📠] → „Edit and Call“ i pritisnite [OK].
- 4 Promenite broj.

Pritisnite taster [0] do [9] da dodate ili [C/✕] da obrišete broj.
- 5 Pritisnite [📞] / [📞] ili [OK].

Brisanje informacija o sagovorniku

- 1 Pritisnite [📠]. → odaberite 🔄 i pritisnite [OK].
- 2 Pritisnite [▲/▼] da prikazete željeni unos i pritisnite [📠].
- 3 Odaberite "Erase", zatim pritisnite [OK].
 - Da obrišete sve unose, odaberite "Erase All", zatim pritisnite [OK].
- 4 Odaberite "Yes", pritisnite [OK] i pritisnite [🔍🔊].

Memorisanje informacija u imenik slušalice

- 1 Pritisnite [📠]. → odaberite 🔄 i pritisnite [OK].
- 2 Pritisnite [▲/▼] da prikazete željeni unos, zatim pritisnite [📠].
- 3 Odaberite "Add Phonebook", zatim pritisnite [OK].
- 4 Nastavite od koraka br.3, iz procedure "Dodavanje unosa u imenik slušalice".

❖ Servis glasovne pošte

Servis glasovne pošte je automatski servis za odgovor na pozive, ponudjen od strane vaše telefonske kompanije. Ako ste pretplatnik ove usluge, sistem može da odgovara na pozive u slučajevima kada ste zauzeti ili kada je linija zauzeta. Poruke se snimaju na sistem telefonske kompanije, a ne na vaš telefon.

Napomena:

- U vezi dodatnih informacija o upotrebi sistema za odgovor na pozive i usluge glasovne pošte, pogledajte nastavak teksta.

Sistem za odgovor na pozive

(samo KX-TG8120)

Ovaj uređaj poseduje sistem za odgovor i snimanje poziva u slučaju da ne možete da se javite. Možete da snimate vlastitu glasovnu poruku ili telefonski razgovor.

Važno:

- Samo jedna osoba može da pristupi sistemu za odgovor na pozive (preslušavanje poruka, snimanje pozdravne poruke i dr.) u jednom trenutku.
- Kada sagovornik ostavi poruku, uređaj snima datum i vreme prijema poruke. Vodite računa o tome da prethodno podesite datum i vreme.

Kapacitet memorije

Ukupan kapacitet memorije za snimanje (uključujući vaše pozdravne poruke, poruke sagovornika, glasovne poruke, glasovne najave poziva i snimljene razgovore) je oko 40 minuta. Možete da snimate maksimalno 64 poruke.

Napomene:

- Ako se memorija napuni, na ekranu slušalice prikazuje se poruka „Answer Sys. Full“, a indikator [📞] na bazi uređaja trepće.

Uključivanje/isključivanje sistema za odgovor

Preko baze uređaja

Pritisnite [📞] da uključite/isključite sistem.

- Kada je sistem uključen, odgovarajući indikator svetli.

Preko slušalice

- 1 Pritisnite [📠] → odaberite 📞 i pritisnite [OK].
- 2 Odaberite „Answer On“ ili „Answer Off“, pritisnite [OK] i [🔍🔊].

Napomena:

- Kada je sistem za odgovor na pozive uključen, pored ikone baterije svetli i indikator [📞].

Pozdravna poruka

Kada uređaj odgovori na poziv, sagovornik čuje pozdravnu poruku. Možete da snimate vašu pozdravnu poruku ili da upotrebite fabričku poruku.

Snimanje pozdravne poruke

Možete da snimate vašu pozdravnu poruku (maksimalno 2 minuta i 30 sekundi).

- 1 Pritisnite [📠] → odaberite 📞 i pritisnite [OK].
- 2 Odaberite "Record Greeting", zatim pritisnite [OK].
 - Držite slušalicu na rastojanju od 20 cm i govorite razgovetno u mikrofon.
- 3 Pritisnite [📞] da prekinete snimanje i pritisnite [🔍🔊].

Upotreba fabričke pozdravne poruke

Ako obrišete ili ne snimate vašu pozdravnu poruku, uređaj reprodukuje fabričku pozdravnu poruku u kojoj se od sagovornika traži da ostavi poruku. Ako je vreme za snimanje poruke postavljeno na "Greeting only", poruka pozivaoca neće biti snimljena i uređaj će reprodukovati drugačiju pozdravnu poruku u kojoj se od pozivaoca traži da pozove ponovo.

Reprodukcija pozdravne poruke

- 1 Pritisnite [📠] → odaberite 📞 i pritisnite [OK].
- 2 Odaberite "Play Greeting", pritisnite [OK] i pritisnite [🔍🔊].

Brisanje pozdravne poruke

Ako obrišete vašu pozdravnu poruku, uređaj će reprodukovati fabričku pozdravnu poruku.



- 1 Pritisnite [📠] → odaberite 📞 i pritisnite [OK].
- 2 Odaberite "Erase Message", zatim pritisnite [OK].
- 3 Odaberite "Erase Greeting", zatim pritisnite [OK].
- 4 Odaberite "Yes", pritisnite [OK] i pritisnite [🔍🔊].

❖ Slušanje poruka

Poruke se snimaju i reprodukuju hronološkim redom, od najstarije do najnovije.

Slušanje novih/svih poruka

Kada uređaj primi nove poruke:

- Indikator [▶] na bazi uređaj trepće.
- Indikator poruke na slušalici trepće ako je uključena funkcija za upozorenje na primljene poruke.
- Prikazan je indikator .
- Pored indikatora , prikazan je broj novih poruka.

Napomene:

- Da podesite nivo zvuka tokom reprodukcije, pritisnite [▲/▼].

Preko baze uređaja



Pritisnite [▶].

- Ako su nove poruke snimljene, baza reprodukuje nove poruke.
- Ako nema novih poruka, baza reprodukuje sve poruke.
- Nakon reprodukcije svih novih poruka, indikator [▶] prestaje da trepće ali indikator  ostaje uključen dok je uključen sistem za odgovor na pozive.

Preko slušalice

- 1 Pritisnite [] → odaberite  i pritisnite [OK].
- 2 Odaberite "Play New Msg." ili "Play All Msg." zatim pritisnite [OK].

Ponavljanje, preskakanje, prekid i brisanje poruke tokom reprodukcije



- Da ponovite poruku tokom reprodukcije, pritisnite [⏮] na bazi ili [◀] na slušalici.
Ako pritisnete taster tokom prvih 5 sekundi reprodukcije, uređaj reprodukuje prethodnu poruku.
- Da preskočite poruku tokom reprodukcije, pritisnite [⏭] na bazi ili [▶] na slušalici.
- Da zaustavite reprodukciju, pritisnite [■] na bazi ili [] na slušalici.
- Da obrišete poruku tokom reprodukcije, pritisnite [X] na bazi ili [] na slušalici, odaberite „Yes“ i pritisnite [OK].

Brisanje svih poruka

Preko baze

Pritisnite dva puta [X].

Preko slušalice

- 1 Pritisnite [] → odaberite  i pritisnite [OK].
- 2 Odaberite "Erase Message", zatim pritisnite [OK].
- 3 Odaberite "Erase All", zatim pritisnite [OK].
- 4 Odaberite "Yes", pritisnite [OK] i pritisnite [].

Uzvratanje poziva (samo za pretplatnike Caller ID usluge)



Ako se pri pozivu prime i informacije o sagovorniku, možete da uzvratite poziv dok slušate poruku.

- 1 Pritisnite [] tokom reprodukcije.
- 2 Odaberite "Call Back", zatim pritisnite [OK].

Uređivanje broja pre uzvratanja poziva

- 1 Pritisnite [] tokom reprodukcije.
- 2 Odaberite "Edit and Call", zatim pritisnite [OK].
- 3 Promenite broj, pritisnite [OK].

❖ Upotreba direktnih komandi

Možete da upotrebite sistem za odgovor na pozive pomoću numeričkih tastera, umesto navigacijom kroz menije. Da upotrebite naredne komande, pritisnite [] → odaberite  → [OK].

Taster	Direktne komande
[1]	Ponavljanje poruke (tokom reprodukcije)* ¹
[2]	Preskakanje poruke (tokom reprodukcije)
[3]	Ulazak u "Setting" meni
[4]	Reprodukcija novih poruka
[5]	Reprodukcija svih poruka
[6]	Reprodukcija pozdravne poruke

Taster	Direktne komande
[7] [6]	Snimanje pozdravne poruke
[8]	Uključivanje sistema za odgovor na pozive
[9]	Prekid (snimanja, reprodukcije)
[0]	Isključivanje sistema za odgovor na pozive
[*] [4]	Brisanje aktuelne poruke (tokom reprodukcije)
[*] [5]	Brisanje svih poruka
[*] [6]	Brisanje pozdravne poruke

*1 Ako pritisnete taster tokom prvih 5 sekundi reprodukcije, reprodukuje se prethodna poruka

❖ Upotreba sa udaljene lokacije



Pomoću telefona sa tastaturom, možete da pozovete vaš telefonski broj i pristupite uređaju kako bi preslušali poruke ili promenili postavku sistema za odgovor na pozive. Glasovni vodič ovog uređaja će od vas tražiti da pritisnete određene tastere kako bi sproveli neke operacije.

Važno:

- Kako bi upotreбили sistem za odgovor na pozive sa udaljene lokacije, morate prethodno da uključite funkciju daljinske kontrole unosom koda za daljinski pristup. Ovaj kod morate da unesete svaki put kada koristite sistem za odgovor na pozive sa udaljene lokacije.

Uključivanje/isključivanje funkcije za kontrolu uređaja sa udaljene lokacije

Morate da unesete trocifreni kod kada želite da pristupite uređaju sa udaljene lokacije. Ovaj kod sprečava neovlašćeno slušanje vaših poruka sa udaljene lokacije. Nakon memorisanja koda za pristup, možete da upotrebite uređaj.

- 1 Pritisnite [] → odaberite  i pritisnite [OK].
- 2 Odaberite "Settings", zatim pritisnite [OK].
- 3 Odaberite "Remote Code", zatim pritisnite [OK].
- 4 Da aktivirate funkciju, unesite trocifreni kod za pristup.
 - Da isključite funkciju, pritisnite [*].
- 5 Pritisnite [OK], pritisnite [].

Napomena:

- Ako ste memorisali kod za pristup sa udaljene lokacije, možete da uključite sistem za odgovor na pozive čak i kada je isključen. Na ovaj poziv moguće je odgovoriti pre funkcije za odlaganje zvona u noćnom modu. Morate da odaberete „30 sec.“ da aktivirate funkciju odloženog zvona.

Upotreba sistema za odgovor na pozive sa udaljene lokacije

- 1 Pozovite vaš telefonski broj sa telefona koji poseduje tastaturu.
- 2 Nakon što čujete početak pozdravne poruke, unesite kod za pristup.
 - Uređaj će najaviti broj novih poruka.
 - Nakon 3 sekunde, aktivira se funkcija glasovnog vodiča.
- 3 Pratite instrukcije.

Napomene:

- Možete da prekinete vezu u bilo kom trenutku.
- Možete da ignorirate vodiča i kontrolišete uređaj pomoću narednih komandi.
- Funkcija glasovnog vodiča od vas će zahtevati da pritisnete [1] kako bi sproveli određenu akciju ili [2] da čujete ostale dostupne operacije.
- Ako je dostupno manje od 5 minuta za snimanje, uređaj će najaviti preostalo vreme za snimanje nakon reprodukcije poslednje poruke.

Komande za kontrolu uređaja sa udaljene lokacije

Taster	Komande sa udaljene lokacije
[1]	Ponavljanje poruke (tokom reprodukcije)* ¹
[2]	Preskakanje poruke (tokom reprodukcije)
[4]	Reprodukcija novih poruka
[5]	Reprodukcija svih poruka
[6]	Reprodukcija pozdravne poruke
[7]	Snimanje pozdravne poruke
[9]	Prekid (snimanja, reprodukcije)
[0]	Isključivanje sistema za odgovor na pozive

Taster	Komande sa udaljene lokacije
[*] [4]	Brisanje aktuelne poruke (tokom reprodukcije)
[*] [5]	Brisanje svih poruka
[*] [6]	Brisanje pozdravne poruke
[*] [#]	Kraj kontrole sa udaljene lokacije (ili prekinite vezu)

*1 Ako pritisnete taster tokom prvih 5 sekundi reprodukcije, reprodukuje se prethodna poruka

Uključivanje sistema za odgovor na pozive sa udaljene lokacije

Ako je sistem za odgovor na pozive isključen, možete da ga uključite sa udaljene lokacije.

- 1 Pozovite vaš telefonski broj sa telefona koji poseduje tastaturu.
- 2 Sačekajte da se uređaj oglasi 15 puta.
 - Čučete dugačak zvučni signal
- 3 Unesite kod za pristup tokom 10 sekundi zvučnog signala.
 - Reprodukuje se pozdravna poruka.
 - Možete da prekinete vezu ili da ponovo unesete kod za pristup i počnete upotrebu sistema za odgovor na pozive.

❖ Vodič kroz postavku sistema za odgovor na pozive

Ako se baza uređaja vrati na uobičajene postavke, naredne postavke sistema za odgovor na pozive se takođe vraćaju na fabričke vrednosti.

Postavka sistema za odgovor na pozive	Uobičajena postavka
Answering system on/off	Answer On
Remote access code	-
Number of rings	4 Rings
Callers recoding time	3 Minutes
Call screening	On

Promena broja zvona

Možete da promenite broj zvona kojima se uređaj oglašava pre nego što se sistem za odgovor na pozive aktivira. Možete da odaberete 2 do 7 zvona, ili opciju "Auto".

"Auto": uređaj odgovara na poziv nakon 2 zvona ako je snimljena nova poruka ili nakon 5 zvona ako nema novih poruka. Ako pozovete vaš broj telefona kako bi preslušali nove poruke, znaćete da nema novih poruka ako se uređaj oglasi trećim zvonom. Nakon toga možete da prekinete vezu bez naplate poziva.

- 1 Pritisnite → odaberite i pritisnite [OK].
- 2 Odaberite "Settings", zatim pritisnite [OK].
- 3 Odaberite "Number of Rings", zatim pritisnite [OK].
- 4 Odaberite željenu postavku, pritisnite [OK] i pritisnite .

Za pretplatnike na uslugu glasovne pošte

Skrećemo vam pažnju na sledeće:

- Da na pravilan način primite poruke uz vaš sistem glasovne pošte, preporučujemo vam da ne koristite sistem za odgovor na pozive ovog uređaja. Vodite računa o tome da sistem za odgovor na pozive bude isključen.
- Ako želite da koristite sistem za odgovor na pozive ovog uređaja umesto servisa glasovne pošte vaše telefonske kompanije, kontaktirajte telefonsku kompaniju kako bi isključili servis glasovne pošte. Ako vaša telefonska kompanija ne može to da uradi, postavite "Number of Rings" opciju ovog uređaja tako da se sistem za odgovor na pozive javlja pre nego što servis glasovne pošte pokuša da odgovori na poziv. Morate da proverite broj zvona potrebnih za aktiviranje servisa glasovne pošte telefonske kompanije, pre promene ove postavke.

Podešavanje perioda predviđenog za poruke pozivaoca

Možete da promenite maksimalno vreme za snimanje poruke pozivaoca ili da pripremite uređaj za reprodukciju pozdravne poruke bez snimanja poruke pozivaoca.

- 1 Pritisnite → odaberite i pritisnite [OK].
- 2 Odaberite "Settings", zatim pritisnite [OK].
- 3 Odaberite "Recording Time", zatim pritisnite [OK].
- 4 Odaberite željenu postavku, pritisnite [OK] i pritisnite .

Uključivanje/isključivanje call screening funkcije

Dok pozivalac ostavlja poruku, možete da slušate poziv preko zvučnika slušalice.

- 1 Pritisnite → odaberite i pritisnite [OK].
- 2 Odaberite "Settings", zatim pritisnite [OK].
- 3 Odaberite "Call Screening", zatim pritisnite [OK].
- 4 Odaberite "On", pritisnite [OK] i pritisnite .

Upotreba više uređaja

❖ Upotreba dodatnih uređaja

Dodatne slušalice

Na jednu bazu možete da registrujete do 6 slušalica. Dodatne slušalice pružaju vam mogućnost da sprovedete interkom razgovor između dve slušalice, dok trećom sprovedite spoljašnji poziv.

Važno:

- Odgovarajući model dodatnih slušalica naveden je na str. 2. Ako koristite drugi model slušalice, neke funkcije (postavka slušalice, postavka baze i dr.) možda neće biti dostupne.

Dodatne baze

Slušalica su može registrovati na do 4 baze. Na ovaj način možete da proširite oblast u kojoj koristite slušalicu(e). Ako slušalica izadje iz dometa jedne baze kada je odabrana "Auto" opcija na bazi, potražite drugu bazu za prijem ili sprovođenje poziva. Baza i slušalica čini "radio ćeliju".

Napomena:

- Poziv se prekida kada slušalicu premestite iz jedne u drugu radio ćeliju.

❖ Registrovanje slušalice na bazu

Registrovanje dodatnih slušalica na bazu

Slušalica i baza iz opreme su već registrovane. Ako iz nekog razloga slušalica nije registrovana na bazu (indikator trepće čak i kada je slušalica u blizi uređaja), registrujte je ručno.

Nakon kupovine dodatne slušalice, registrujte je na bazu uređaja. Vodite računa o tome da slušalica bude uključena. Ako slušalica nije uključena, pritisnite i držite nekoliko sekundi da uključite slušalicu.

- 1 Podignite drugu slušalicu i pritisnite da je prebacite u pripremi mod.
- 2 Pritisnite i držite na bazi uređaja oko 3 sekunde, sve dok se ne oglasi signal registracije.
- 3 Postavite slušalicu na bazu uređaja. Uređaj se oglašava registracionim signalom. Dok je slušalica na bazi, sačekajte da se emituje potvrđni signal i da indikator prestane da trepće.

Napomena:

- Ako se oglasi signal greške, ili ako indikator trepće, registrujte slušalicu ručno.
- Ako se sve registrovane slušalice oglose u koraku 2, pritisnite da zaustavite signal. Počnite ponovo od koraka 1.
- Puniti baterije dodatne slušalice oko 7 sati pre prve upotrebe.
- Ovaj metod registracije se ne može upotrebiti za slušalice koje su već registrovane na bazu. U tom slučaju, registrujte slušalice ručno.

Da registrujete slušalicu na dodatnu bazu (ručna registracija)

Slušalicu možete da registrujete na bazu ručno.

- 1 Pritisnite → odaberite i pritisnite [OK].
- 2 Odaberite "Registration", zatim pritisnite [OK].
- 2 Odaberite "Register H.set", zatim pritisnite [OK].
- 4 Pritisnite i držite na bazi uređaja oko 3 sekunde, sve dok se ne oglasi signal registracije.
 - Ako se oglose sve registrovane slušalice, pritisnite da prekinete proceduru i ponovite ovaj korak.
 - Nakon što pritisnete , ostatak procedure morate da sprovedete za 1 minut.
- 5 Sačekajte da se prikaže "Enter Base PIN", zatim unesite "0000" (uobičajeni PIN baze) i pritisnite [OK].
 - Kada se slušalica registruje uspešno, indikator prestaje da trepće. Ako je uključen signal za pritisak na taster, uređaj se oglašava potvrđnim signalom.

Izbor baze uređaja

Kada je odabrana opcija "Auto", slušalica automatski koristi bilo koju dostupnu bazu na koju je registrovana. Kada odaberete određenu bazu, slušalica će primati i sprovesti pozive samo preko te baze. Ako je slušalica van dometa te baze, nećete moći da sprovedete poziv.

- 1 Pritisnite [] → odaberite i pritisnite [OK].
- 2 Odaberite "Select Base", zatim pritisnite [OK].
- 3 Odaberite broj željene baze ili "Auto", zatim pritisnite [OK].
 - Slušalica počinje da traži bazu.

Odjavljivanje slušalice

Možete da registrujete maksimalno 6 slušalica na bazu. Slušalica može da se odjavi sa baze (ili da odjavi drugu slušalicu). Na ovaj način, baza "zaboravlja" slušalicu.

- 1 Pritisnite [] → odaberite i pritisnite [OK].
- 2 Unesite "335".
- 3 Odaberite "Cancel Handset", zatim pritisnite [OK].
 - Prikazuju se brojevi svih slušalica registrovanih na bazu.
- 4 Odaberite slušalice koje želite da odjavite, pritiskom na odgovarajući broj → [OK].
- 5 Odaberite "Yes", pritisnite [OK] i pritisnite [].

Odjavljivanje baze

Slušalicu možete da registrujete na maksimalno 4 baze. Slušalica može da otkáže bazu na koju je prijavljena. Na ovaj način slušalica "zaboravlja" bazu.

- 1 Pritisnite [] → odaberite i pritisnite [OK].
- 2 Odaberite "Registration", zatim pritisnite [OK].
- 3 Unesite "335".
- 4 Odaberite "Cancel Base", zatim pritisnite [OK].
- 5 Odaberite bazu(e) koje želite da otkážete pritiskom na odgovarajući broj i pritisnite [OK].
- 6 Odaberite "Yes", zatim pritisnite [OK] i pritisnite [].

Napomena:

- Da registrujete slušalicu na drugu ili istu bazu, pogledajte proceduru ručne registracije.

Povećanje radnog dometa baze

Možete da povećate domet baze pomoću DECT repetitora. Molimo vas da koristite isključivo Panasonic DECT repetitor pomenut na str. 2. Kontaktirajte prodavca Panasonic opreme u vezi dodatnih informacija.

Važno:

- Pre registrovanja repetitora na bazu, morate da uključite repetitor.
- Nemojte da koristite više od jednog repetitora.

Uključivanje/isključivanje repetitora

- 1 Pritisnite [] → odaberite i pritisnite [OK].
- 2 Odaberite "Other Options", zatim pritisnite [OK].
- 3 Odaberite "Repeater Mode", zatim pritisnite [OK].
- 4 Odaberite "On" ili "Off", pritisnite [OK] i pritisnite [].

Napomena:

- Nakon uključivanja/isključivanja repetitora, neke ikone prikazane na bazi se isključuju na trenutak i indikator kratko trepće na slušalici. Ovo je normalna pojava. Slušalicu možete da upotrebite nakon što indikator prestane da trepće.

❖ Interkom razgovor između slušalica

Možete da sprovedite interkom razgovore između slušalica u istoj radio ćeliji.

Primer: Slušalica br.1 poziva slušalicu br.2

- 1 **Slušalica br.1:**
Pritisnite [INT] → [2] (broj slušalice koju želite da pozovete).
- 2 **Slušalica br.2:**
Pritisnite [] ili [] da odgovorite.
- 3 Kada završite razgovor, pritisnite [].

❖ Transfer poziva između slušalica

Spoljašnji poziv možete da prebacite na drugu slušalicu.

Primer: Slušalica br.1 prebacuje poziv na slušalicu br.2.

- 1 **Slušalica 1:**
Tokom spoljašnjeg razgovora, pritisnite [INT] → [2] (broj slušalice koju želite da pozovete).
 - Spoljašnji poziv se prebacuje na čekanje.
 - Ako nema odgovora, pritisnite [INT] da se vratite na spoljašnji poziv.
- 2 **Slušalica 2:** Pritisnite [] ili [] da odgovorite na poziv.
 - Korisnik slušalice 2 može da razgovara sa korisnikom slušalice 1.
- 3 **Slušalica 1:** Da završite transfer poziva, pritisnite [], da uspostavite konferencijski razgovor, pritisnite [3].

Transfer poziva bez razgovora sa drugom slušalicom

- 1 Tokom spoljašnjeg poziva, pritisnite [INT] → [2] (broj slušalice koju želite da pozovete).
 - Indikator trepće kao znak da je spoljašnji poziv prebačen na čekanje.
- 2 Pritisnite [].
 - Spoljašnji poziv se oglašava na drugoj slušalici.

Napomena:

- Ako drugi sagovornik ne odgovori na poziv tokom 60 sekundi, poziv se oglašava na prvoj slušalici.

❖ Kopiranje informacija iz imenika

Možete da kopirate stavke iz imenika jedne slušalice u imenik druge kompatibilne Panasonic slušalice.

Kopiranje jednog unosa

- 1 Pronedjite željeni unos u imeniku i pritisnite [].
- 2 Odaberite "Copy", zatim pritisnite [OK].
- 3 Unesite broj slušalice na koju želite da kopirate ovaj unos. Kada se kopiranje završi, prikazuje se „Completed“ poruka. Da nastavite kopiranje, odaberite „Yes“ → [OK] → pronadjite željeni unos → [OK].
- 4 Pritisnite [].

Kopiranje svih unosa

- 1 Pritisnite [] i pritisnite [].
- 2 Odaberite "Copy All", zatim pritisnite [OK].
- 3 Unesite broj slušalice na koju želite da kopirate unose. Kada se kopiranje završi, prikazuje se „Completed“ poruka.
- 4 Pritisnite [].

Korisne informacije

❖ Unos karaktera

Tasteri se koriste za unos karaktera i brojeva. Svaki taster kontroliše unos nekoliko karaktera. Dostupni su sledeći modovi za unos karaktera: Alphabet (ABC), Numeric (0-9), Greek (ΑΒΓ), Extended 1 (AĀĀ), Extended 2 (SŠŠ) ili Cyrillic (АБВ). Kada ste u ovim modovima za unos, izuzev Numeric moda, možete da odaberete karakter pritiskom na numeričke tastere.

- Pritisnite [] da pomerite kursor.
- Pritisnite numeričke tastere da unesete karaktere i brojeve.
- Pritisnite [] da obrišete karakter ili broj označen kursorom. Pritisnite i držite [] da obrišete sve karaktere ili brojeve.
- Pritisnite [] da promenite mala ili velika slova.
- Da unesete drugi karakter sa istog tastera, pritisnite [] da pomerite kursor na naredno slovno mesto, zatim pritisnite odgovarajući taster.

Modovi za unos karaktera

Dostupno je nekoliko modova za unos karaktera. Dostupni karakteri zavise od moda za unos.

Karakteristi dostupni u modovima za unos

Kada se na ekranu prikaže mod za unos:

Pritisnite **1/A/?** → odaberite željeni mod za unos → [OK]**Alphabet tabela karaktera (ABC)**

0	1	ABC 2	DEF 3	GHI 4	JKL 5	MNO 6	PQRS 7	TUV 8	WXYZ 9
Space 0	Space # & ' () * , - . / 1	A B C 2	D E F 3	G H I 4	J K L 5	M N O 6	P Q R S 7	T U V 8	W X Y Z 9
		a b c 2	d e f 3	g h i 4	j k l 5	m n o 6	p q r s 7	t u v 8	w x y z 9

Tabela brojeva (0-9)

0	1	ABC 2	DEF 3	GHI 4	JKL 5	MNO 6	PQRS 7	TUV 8	WXYZ 9
0	1	2	3	4	5	6	7	8	9

Greek tabela karaktera (ABΓ)

0	1	ABC 2	DEF 3	GHI 4	JKL 5	MNO 6	PQRS 7	TUV 8	WXYZ 9
Space 0	Space # & ' () * , - . / 1	A B Γ 2	Δ E Z 3	Θ I 4	K Λ M 5	N Ξ O 6	Π Ρ Σ 7	Τ Υ Φ 8	Χ Ψ Ω Ξ 9

Extended 1 tabela karaktera (AÄÄ)

0	1	ABC 2	DEF 3	GHI 4	JKL 5	MNO 6	PQRS 7	TUV 8	WXYZ 9
Space 0	Space # & ' () * , - . / 1	A Ä Ä 2	D E E 3	G Ö H 4	J K L 5	M N Ñ 6	P Q R S 7	T U Ü 8	W Ŷ X 9
		Ä Ä Ä 2	É Ê Ë 3	Ï Î Ï 4		Ó Ô Ó 6	Ş ß 7	Ú Û Ü 8	Ý ŷ Z 9
		a ä ä 2	d e e 3	g ö h 4	j k l 5	m n ñ 6	p q r s 7	t u ü 8	w ŷ x 9
		ä ä ä 2	é ê ë 3	ï î ï 4		ó ô ó 6	ş ß 7	ú û ü 8	ý ŷ z 9
		å æ b 2	ë f 3	ï î 4		ø 6		ü v 8	
		c ç 2							

- Karakteristi [ø], [š], [ŵ] i [ŷ] se koriste za velika i mala slova.

Extended 2 tabela karaktera (SŠŠ)

- Karakteristi [A], [Č], [Ĉ], [Ě], [Ľ], [Ḷ], [Ṇ], [Ŕ], [Š], [ŝ], [Ů], [Ÿ], [Ž], [ž], [Ẓ̌] se koriste za velika i mala slova.

0	1	ABC 2	DEF 3	GHI 4	JKL 5	MNO 6	PQRS 7	TUV 8	WXYZ 9
Space 0	Space # & ' () * , - . / 1	A Á Ä 2	D Ď E 3	G H I 4	J K L 5	M N Ń 6	P Q R Š 7	T Ť U 8	W X Y ŷ 9
		Ä B C 2	É Ě ě 3	Í 4	Ľ L L 5	Ń Ō Ó 6	Ř Š Š Š 7	Ú Ů Ů 8	Ý Ž Ž Ž 9
		ä á ä 2	d ě e 3	g h i 4	j k l ĺ 5	m n ŋ 6	p q r ř 7	t ť u ů 8	w x y ŷ 9
		Ä b c 2	é ě é 3	í 4	ľ l l 5	ň o ó 6	ř š š š 7	ú ů ů 8	ý ž ž ž 9
		Č Ć 2	f 3			ô õ ó 6		ü v 8	

Cyrillic tabela karaktera (ABB)

0	1	ABC 2	DEF 3	GHI 4	JKL 5	MNO 6	PQRS 7	TUV 8	WXYZ 9
Space 0	Space # & ' () * , - . / 1	A B B 2	Д E Ж 3	И Ы К 4	М Н О 5	Р С Т 6	Ф X Ц 7	Ш Щ 8	Ъ Э Ю 9
		Г 2	З 3	Л 4	П 5	У 6	Ч 7	Ъ Ъ 8	Я 9
		Г 2	З 3	Л 4	П 5	У 6	Ч 7	Ъ Ъ 8	Я 9

❖ Poruke o greškama**Answer Sys. Full*1**

Obrišite nepotrebne poruke.

Error*1

Snimak je suviše kratak. Pokušajte ponovo.

Failed

Kopiranje imenika nije uspelo. Proverite da li je druga slušalica (prijemnik) u pripremnom modu i pokušajte ponovo.

Incomplete

Memorija prijemnika je puna. Obrišite nepotrebne unose iz imenika druge slušalice i pokušajte ponovo.

Memory Full

Imenik je pun. Obrišite nepotrebne unose.

Memorije je puna. Obrišite nepotrebne poruke*1.

You must first subscribe to Caller ID.

Morate da se pretplatite na Caller ID uslugu. Kada primite informacije o pozivaocu nakon pretplate na ovu uslugu, ova poruka se neće prikazivati.

*1 Samo KX-TG8120.



❖ Otklanjanje problema

Ako i dalje imate problema nakon sprovođenja instrukcija iz ovog odeljka, isključite ispravljač napona i isključite slušalicu, nakon toga priključite ispravljač napona i uključite slušalicu.

Inicijalna postavkaIndikator  trepće.

- Slušalica nije registrovana na bazu. Registrujte je.
- Slušalica je suviše daleko. Približite slušalicu bazi.
- Ispravljač napona nije priključen. Priključite ispravljač.
- Koristite slušalicu ili bazu na mestu sa visokim električnim smetnjama. Postavite slušalicu i bazu daleko od izvora smetnji (antene, mobilni telefon).

Ekran slušalice je prazan.

- Uključen je mod za zaštitu ekrana. Pritisnite   da aktivirate ekran.
- Slušalica je isključena. Uključite je.

Slušalica ne može da se uključi.

- Proverite da li su baterije instalirane pravilno.
- Napunite baterije u potpunosti.
- Očistite kontakte za punjenje i ponovite punjenje.

Ako ste odabrali jezik koji ne možete da pročitate.

- Promenite jezik.

Ne mogu da primam ili sprovedim pozive.

- Kabl telefonske linije ili ispravljača napona nije priključen pravilno. Proverite veze.
- Ako koristite razdelnik, uklonite ga i priključite uređaj direktno na zidnu utičnicu. Ako uređaj radi, proverite razdelnik.
- Isključite bazu sa telefonske linije i priključite telefon za koji znate da je ispravan. Ako drugi telefon radi pravilno, kontaktirajte servisera. Ako drugi uređaj ne radi pravilno, kontaktirajte telefonsku kompaniju.
- Odabran je pogrešan mod za pozivanje. Odaberite "Tone" ili "Pulse" u zavisnosti od potrebe.
- Pozvali ste zabranjeni broj.
- Funkcija za zaključavanje tastature je aktivna. Isključite je.

Uređaj ne zvuči.

- Zvono je isključeno. Odaberite nivo zvona.
- Aktiviran je noćni mod. Isključite ga.

Baterije se pune ali se ikona ne menja.

- Očistite kontakte i napunite bateriju ponovo.

Čuje se signal zauzete linije kada pritisnete  taster.

- Slušalica je suviše daleko. Približite je bazi i pokušajte ponovo.
- Druga slušalica je angažovana spoljašnjim pozivom. Sačekajte da drugi korisnik završi poziv.

Čuje se statički šum, zvuk se prekida. Smetnje izazvane upotrebom druge električne opreme.

- Udaljite slušalicu i bazu od drugih električnih potrošača.
- Približite slušalicu bazi.
- Vaš uređaj je priključen na telefonsku liniju sa DSL uslugom. Preporučujemo vam povezivanje filtera (kontaktirajte kompaniju koja pruža DSL uslugu) na telefonsku liniju između baze i telefonskog priključka.

Šum se čuje tokom razgovora.

- Koristite slušalicu ili bazu na mestu gde postoje izražene električne smetnje. Udaljite slušalicu i bazu od izvora smetnji kao što su antena ili mobilni telefon.

Slušalica/baza prekida sa radom.

- Isključite ispravljač napona i isključite slušalicu. Priključite ispravljač i uključite slušalicu i probajte ponovo.

Pritiskom na  ne prikazujete/pozivate poslednji broj.

- Poslednji pozvani broj ima više od 24 cifre. Unesite broj ručno.

Mute funkcija se ne isključuje nakon uspostavljanja veze.

- Pritisnite .

Slušalica se oglašava neprekidnim signalom i/ili indikator  trepće.

- Napunite baterije u potpunosti.

Baterije su napunjene, ali indikator  i dalje trepće.

- Očistite kontakte za punjenje i ponovo napunite bateriju.
- Vreme je da zamenite baterije.

Informacije o sagovorniku se ne prikazuju.

- Morate da se pretplatite na Caller ID uslugu.
- Kontaktirajte kompaniju koja pruža Caller ID uslugu.
- Vaš uređaj je priključen na telefonsku liniju sa DSL uslugom. Preporučujemo vam da postavite filter (kontaktirajte kompaniju koja pruža DSL uslugu) na telefonsku liniju između baze i telefonskog priključka.

Dok posmatrate informacije o sagovorniku, uređaj se vraća u pripremljeni mod.

- Uređaj se vraća u pripremljeni mod 60 sekundi nakon pretraživanja.

Ne mogu da registrujem slušalicu na bazu.

- Maksimalan broj baza (4) je registrovan na slušalicu. Otkazite nepotrebne registracije iz slušalice.
- Maksimalan broj slušalica (6) je registrovan na bazu. Odjavite neupotrebne slušalice.
- Uneli ste pogrešan PIN broj. Ako zaboravite PIN, kontaktirajte najbliži servisni centar za Panasonic opremu.
- Postavite slušalicu i bazu daleko od drugih električnih uređaja.

Sistem za odgovor na pozive (KX-TG8120)

Uređaj ne snima nove poruke.

- Sistem za odgovor na pozive je isključen. Uključite ga.
- Vreme predviđeno za snimanje poruke postavljeno je na *Greeting Only*. Odaberite „1 Minute“ ili „3 Minutes“.
- Ako ste pretplatnik usluge glasovne pošte, telefonska kompanija snima vaše poruke. Promenite „Number of Rings“ postavku uređaja tako da uređaj odgovara na pozive.

Druga strana se žali da ne može da ostavi poruku

- Vreme predviđeno za snimanje poruke postavljeno je na *Greeting Only*. Odaberite „1 Minute“ ili „3 Minutes“.

Ne mogu da kontrolišem sistem za odgovor na pozive

- Baza ili drugi korisnik je aktivirao sistem za odgovor na pozive. Sačekajte da drugi korisnik završi.
- Pozivalac ostavlja poruku. Sačekajte da pozivalac završi.
- Slušalica je suviše daleko. Približite je bazi uređaja.

Kada pokušam da upotrebim sistem za odgovor na pozive preko baze, indikator  trepće nekoliko sekundi i ne mogu da upotrebim sistem za odgovor na pozive.

- Druga slušalica je u upotrebi. Sačekajte da drugi korisnik završi.
- Pozivalac ostavlja poruku. Sačekajte da završi.

Ne mogu da koristim sistem za odgovor na pozive sa udaljene lokacije

- Uneli ste pogrešan kod za pristup. Proverite da li je unet pravilan kod. Ako ste zaboravili kod za pristup, memorišite novi kod.
- Pritisnete tastere suviše brzo. Pritisnite pažljivo svaki taster.
- Sistem za odgovor na pozive je isključen. Uključite ga.
- Koristite telefon sa pulsanim biranjem. Umesto toga, upotrebite telefon sa tonskim biranjem.

Tokom snimanja pozdravne poruke ili tokom reprodukcije poruka, uređaj se oglašava zvonom i snimanje se prekida

- Uređaj prima poziv. Odgovorite na poziv i zatim pokušajte ponovo.

❖ Specifikacija

Standard:	DECT (Digital Enhanced Cordless Telecommunications), GAP (Generic Access Profile)
Broj kanala:	120 dupleks kanala
Opseg frekvencija:	1.88 GHz do 1.9 GHz
Dupleks procedura:	TDMA (Time Division Multiple Access)
Razmak kanala:	1,728 kHz
Bit rate:	1,152 kbit/s
Modulacija:	GFSK (Gaussian Frequency Shift Keying)
RF snaga transmisije:	oko 250 mW
Kodiranje glasa*1:	ADPCM 32 kbit/s
Napajanje:	220–240 V, 50 Hz
Potrošnja, baza:	pripremljeni mod oko 1.9 W; maksimalno oko 6.8 W
Radni uslovi:	5°C–40°C, 20 %–80 % relativne vlažnosti (bez kondenzacije)

Dimenzije:

Baza: oko 63 mm x 173 mm x 99 mm

Slušalica: oko 155 mm x 48 mm x 34 mm

Masa (težina):

Baza: oko 210 g (KX-TG8100), oko 250 g (KX-TG8120)

Slušalica: oko 140 g

*1 Samo KX-TG8120

Napomena:

- Specifikacije se mogu promeniti.
- Odgovarajuće ilustracije možete naći u originalnom uputstvu.
- Uređaj neće raditi tokom prekida napajanja. Preporučujemo vam da priključite standardni telefon na istu liniju u slučaju prekida napajanja.