

SIEMENS



Gigaset E450

Issued by
Siemens Home and Office Communication Devices GmbH & Co. KG
Schlavenhorst 66
D-46395 Bocholt

© Siemens Home and Office Communication Devices GmbH & Co. KG 2008
All rights reserved. Subject to availability.
Rights of modification reserved.

www.siemens.com/gigaset

Gigaset

Sadržaj

Sigurnosni napuci	4	SMS poštanski pretinci	27
Gigaset E450 – više nego samo telefon	5	Podešavanje SMS-centra	28
Prvi korak	5	SMS info-usluge	28
Kutija sadrži	5	SMS na telefonskim centralama	29
Instaliranje bazne stanice	5	Uklj./isključivanje SMS-funkcije	29
Stavljanje slušalice u rad	6	Otklanjanje SMS-greški	29
ECO DECT	9	Korištenje govorne pošte	31
Pregled izbornika	10	Konfiguriranje govorne pošte za brzi pristup	31
Telefoniranje	12	Uvid u poruku govorne pošte	31
Eksterno nazivanje	12	Korištenje više mobilnih slušalica	32
Završetak razgovora	12	Registriranje mobilnih slušalica	32
Prihvatanje poziva	12	Odjavljivanje mobilnih slušalica	33
Prijenos pozivnog broja	12	Lociranje mobilne slušalice ("paging")	33
Handsfree	13	Zamjena bazne stanice	33
Isključivanje mikrofona	13	Interno nazivanje	33
Rad s mobilnom slušalicom	13	Pripajanje internog nazivatelja eksternom razgovoru	34
Upravljačka tipka	13	Mijenjanje imena mobilne slušalice ..	35
Ekran tipke	14	Mijenjanje internog broja mobilne slušalice	35
Vraćanje u stanje aktivnog čekanja ..	14	Korištenje mobilne slušalice za nadzor prostorije	35
Upravljanje izbornikom	14	Podešavanje mobilne slušalice .	37
Korigiranje neispravnih unosa	15	Mijenjanje jezika na ekranu	37
Mrežne usluge	16	Podešavanje ekrana	37
Podešavanje funkcija za sljedeći poziv	16	Podešavanje slike ekrana	37
Podešavanje funkcija za sve sljedeće pozive	16	Podešavanje osvjetljenosti ekrana ...	38
Funkcije tijekom razgovora	16	Uklj./isključivanje automatskog prihvatanja poziva	38
Korištenje imenika i lista	17	Podešavanje glasnoće zvučnika	38
Telefonski imenik/call-by-call lista ...	17	Mijenjanje tonova zvona	38
Lista ponavljanja biranja	19	Uklj./isključivanje prikrivanja prvog zvonjenja	39
Otvaranje lista s tipkom za poruke ...	20	Uklj./isključivanje signalnih tonova ..	39
Štedljivo telefoniranje	21	Podešavanje budilice	40
Vezivanje call-by-call brojeva s jednim brojem	21	Resetiranje mobilne slušalice u tvornički postav	40
Automatski predbroj mrežnog pružatelja usluga (predselekcija)	21	Podešavanje bazne stanice	41
SMS (tekstualne poruke)	23	Zaštita od neovlaštenog pristupa	41
Pisanje/slanje SMS-a	23	Aktiviranje/deaktiviranje melodije čakanja	41
Prijem SMS poruka	25	Repeater-podrška	41
Obavijest via SMS	26		

Resetiranje bazne stanice u tvornički postav	41
Priključivanje bazne stanice na kućnu telefonsku centralu	42
Način biranja i flash-vrijeme	42
Podešavanje vremena pauzi	42
Povremeno prebacivanje na tonsko biranje (DTMF)	43
Prilog	44
Održavanje	44
Kontakt s tekućinom	44
Pitanja i odgovori	44
Servis (Customer Care)	45
Odobrenje	45
Specifikacije	47
Bilješke uz upute	48
Korišteni simboli	48
Primjer: unos izbornika	48
Primjer: višeredni unos	49
Pisanje i editiranje tekstualne poruke	49
Pribor	51
Kazalo	53

Sigurnosni napuci

Upozorenje:

Pažljivo pročitajte sigurnosne naputke i upute prije korištenja mobilne slušalice. Njihov sadržaj objasnite svojoj djeci, ukažite na potencijalne opasnosti u vezi korištenja telefona.



Koristite samo isporučeni mrežni adapter, kako je označeno na donjoj strani bazne stanice.



Umernite samo **atestirani blok baterija za punjenje!** Nikada ne koristite obični (koji se ne može puniti) baterijski blok, jer bi to moglo ugroziti Vaše zdravlje i izazvati povrede. Baterijski blok koristite kako je navedeno u ovim korisničkim uputama (str. 47).



Moguće je ometanje rada medicinskih uređaja. Upoznajte se sa tehničkim uvjetima u Vašoj neposrednoj okolini, npr. liječnička praksa.



Slušalica može prouzročiti neugodno brujanje u slušnim aparatima.



Ne instalirajte baznu stanicu u kupaonici ili prostorima za tuširanje. Bazna stanica nije zaštićena protiv prskajuće vode (str. 44).



Ne koristite telefon u okolišu s potencijalnom opasnosti od eksplozije, npr. auto lakirnice.



Ako svoj Gigaset dajete nekom trećem, provjerite da ste mu također dali i upute.



Sve elektro- i elektroničke uređaje treba zbrinuti odvojeno od kućnog otpada putem od države za to predviđenih ustanova. Ako se na uređaju nalazi simbol prekriženog kontejnera za otpad, taj proizvod podliježe europskoj smjernici 2002/96/EC.

Stručno zbrinjavanje i odvojeno sabiranje starih uređaja služi sprečavanju potencijalnih šteta za okoliš i zdravlje. To je pretpostavka za ponovnu uporabu i recikliranje rabljenih elektro- i elektroničkih uređaja.

Iscrpane informacije o zbrinjavanju vaših starih uređaja dobit ćete u mjesnoj zajednici, poduzeću za zbrinjavanje otpada ili kod specijaliziranog trgovca, gdje ste kupili proizvod.

Napomena:

Sve funkcije opisane u ovim uputama nisu na raspolaganju u svim zemljama.

Gigaset E450 – više nego samo telefon

Vaš telefon ne samo da je u stanju slati i primiti tekstualne poruke putem fiksne telefonske mreže i pohraniti do 150 telefonskih brojeva (str. 17) – on može obavljati mnogo toga više:

- ◆ Smanjite snagu odašiljanja, tako da uključite Eco-mod (str. 9).
- ◆ Važne osobe možete označiti kao VIP, pa važne telefonske pozive možete razaznati po tonu zvona (str. 17).
- ◆ Možete u svom telefonu pohraniti obljetnice (str. 19) i telefon će Vas unaprijed podsjetiti na njih.
- ◆ Često korištene telefonske brojeve možete birati pritiskanjem **jedne** tipke (str. 17).
- ◆ Vidjeti propuštene pozive na svom telefonu (str. 20).

Imajte zadovoljstva koristeći novi telefon!

Prvi korak

Kutija sadrži

- ◆ jednu baznu stanicu Gigaset E450,
- ◆ jednu slušalicu Gigaset E45,
- ◆ jedan mrežni adapter,
- ◆ jedan telefonski kabel,
- ◆ jedan baterijski blok,
- ◆ jedan poklopac baterija,
- ◆ jedan prsten za zaključavanje,
- ◆ jednu kopču za remen,
- ◆ jedan poklopac utičnice slušalice,
- ◆ jedne upute.

Instaliranje bazne stanice

Bazna stanica je namijenjena radu u zatvorenim, suhim prostorima s temperaturnim rasponom od +5 °C do +45 °C.

Postavite baznu stanicu na nekom centralnom mjestu u stanu ili kući.

Molimo, pripazite:

- ◆ Nikada ne izlažite telefon izvorima topline, direktnom sunčevom svjetlu, ili električnim grijalicama.
- ◆ Zaštitite svoj Gigaset od vlage, prašine, korozivnih tekućina i para.

Domet i intenzitet prijema

Domet:

- ◆ Do 300 m na otvorenom.
- ◆ Do 50 m u zgradama

Domet se smanjuje, kada je uključen Eco-mod (vidi str. 9).

Intenzitet prijema:

Ekran prikazuje kvalitetu radijskog kontakta između bazne stanice i slušalice:

- ◆ Dobar do slab: **▀▀▀▀ ▀▀▀▀ ▀▀▀▀ ▀▀▀▀**
- ◆ Nema prijema: **D▀▀▀▀** treperi

Pripajanje bazne stanice

- ▶ **Najprije** spojite mrežni adapter, a **zatim** telefonski utikač i položite kablove u kablovske žlijebove kako je prikazano dolje.

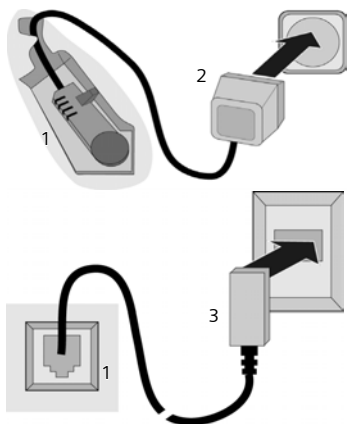

- 1 Donja strana bazne stanice (detaljni prikaz)
- 2 Mrežni adapter 230 V
- 3 Telefonski utikač s telefonskim kabelom

Molimo, pripazite:

- ◆ Mrežni adapter mora **uvijek biti spojen**, jer telefon neće raditi bez napajanja strujom.
- ◆ Ako dokupljujete zamjenski telefonski kabel u trgovini, uvjerite se da je telefonski utikač ispravno ožičen.

Ispravno ožičenje telefonskog utikača

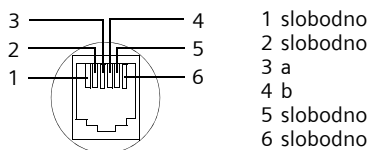

Stavljanje slušalice u rad

Umetanje baterijskog bloka

Pozor:

Koristite samo, od Siemens (str. 47), preporučeni blok baterija za punjenje! Ne koristite ni u kojem slučaju standardne baterijske blokove (koje se ne mogu puniti), budući da nije moguće isključiti znatna oštećenja predmeta i ozljede. Na primjer moguće je razaranje omotača baterije ili je moguća eksplozija baterija. Osim toga mogu nastupiti smetnje u funkcioniranju ili oštećenja aparata kao rezultat korištenja nepreporučenih baterija.

- ▶ Utaknite utikač u utičnicu, kako je prikazano u povećanom prikazu.
- ▶ Umetnite baterijski blok.
- ▶ Postavite kablove u kablovsku vodilicu.

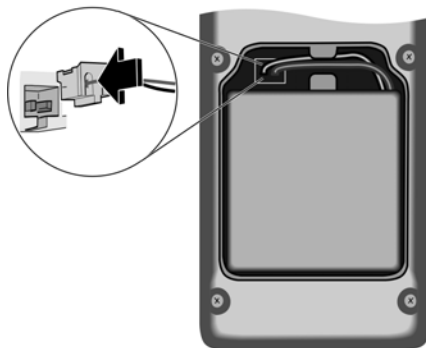

Zatvaranje poklopca baterije

- ▶ Držite baterijski poklopac pod malim kutom i najprije utaknite dvije donje istake u kućište. Zatim zatvorite poklopac tako da uskoči na mjesto.

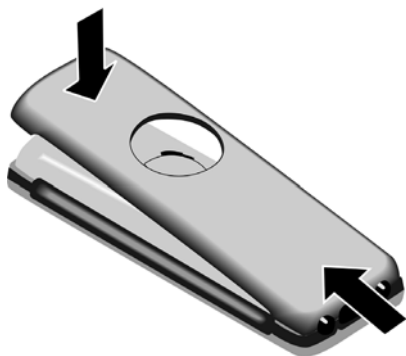

Zabavljanje poklopca baterije

Umetnite hvataljke na prstenu za zabavljanje ili na kopči za remen u utore u kućištu i uvjerite se, da je strelica označena na kućištu usmjerena na strelicu na donjem kraju prstena. Zakrenite prsten za zaključavanje ili kopču za remen u smjeru kazaljke na satu do krajnjeg položaja. Kada su obje rupe horizontalno poravnate s gornjim rubom slušalice zatvoren je prsten za zaključavanje.

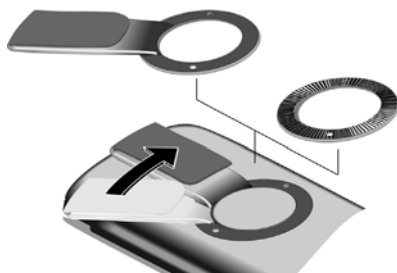

Otvaranje poklopca baterije

Postavite oba palca na prsten za zabavljanje i u isto vrijeme zakrenite prsten za zabavljanje ili kopču za remen suprotno kazaljci na satu i skinite ga.

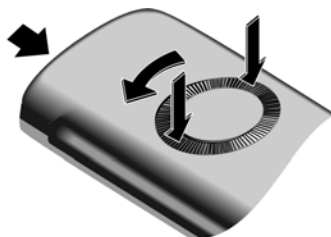

- ▶ Utaknite novčić u udubljenje na vrhu baterijskog poklopca i zakrenite ga dok se poklopac ne otvori.

Postavljanje slušalice u baznu stanicu i registriranje

- ▶ Postavite slušalicu u baznu stanicu s **ekranom okrenutim prema naprijed.**

Slušalica se automatski registrira. Registriranje traje približno 1 minutu. Tijekom ovoga na ekranu se pojavljuje **Prijava na:** i treperi ime bazne stanice, npr. **Baza 1.** Slušalici se dodjeljuje najniži nedodijeljeni interni broj (1–6).

Ovaj se pojavljuje na ekranu kada je registracija izvršena, npr. **INT 1.** To znači da je dodijeljen broj 1. Ako su interni brojevi 1-6 već dodijeljeni drugim jedinicama, preko broja 6 upisuje se nova.

Napomene:

- Automatsko registriranje moguće je samo ako nitko nije telefonirao koristeći baznu stanicu.
- Svako pritisakanje tipki prekida automatsko registriranje.
- Ako automatsko registriranje ne funkcionira, morat ćete slušalicu registrirati manualno (str. 32).
- Ime slušalice možete promijeniti (str. 35).

Ostavite mobilnu slušalicu stajati u baznoj stanici da bi se napunio baterijski blok.

Napomene:

- Ako se je mobilna slušalica isključila zbog praznog baterijskog bloka i ako nakon toga bude postavljena u baznu stanicu, automatski će se uključiti.
- Mobilnu slušalicu je dopušteno stavljati samo u za to predviđeni baznu stanicu.

Za pitanja i probleme vidi str. 44.

Utičnica za naglavnu slušalicu

Pripojiti možete sljedeće tipove naglavnih slušalica (s utikačem): HAMA Plantronics M40, MX100 i MX150.

Ako niste pripojili naglavnu slušalicu, molimo, natakните isporučeni poklopac za utičnicu naglavne slušalice, da biste osigurali zaštitu od prskanja.

Početno punjenje i pražnjenje baterijskog bloka

Ako je mobilna slušalica aktivirana, trepereći simbol baterije  gore desno na ekranu pokazuje da se blok baterija puni.

Tijekom rada mobilne slušalice, simbol baterije pokazuje napunjenost baterijskog bloka (str. 1). Ispravno pokazivanje stanja napunjenosti moguće je samo, ako baterijski blok budu najprije potpuno napunjen i zatim potpuno ispražnjen.

- ▶ U tu svrhu ostavite mobilnu slušalicu stajati u baznoj stanici **neprekinuto deset sati**. Vaša mobilna slušalica ne mora za punjenje biti uključena.
- ▶ Nakon toga, izvadite mobilnu slušalicu iz bazne stanice i ne stavljajte ju ponovno u bazu sve dok baterijski blok ne bude potpuno ispražnjen.

Napomena:

Nakon prvog punjenja i pražnjenja, možete mobilnu slušalicu nakon svakog razgovora ponovno vratiti u baznu stanicu.



Molimo, pripazite:

- ◆ Uvijek ponovite postupak punjenja i pražnjenja, ako ste baterijski blok izvadili iz mobilne slušalice i ponovno uložili.
- ◆ Baterije se mogu tijekom punjenja zagrijati. To je bezopasno.
- ◆ Kapacitet punjenja baterijskog bloka se tehnički uvjetovano smanjuje nakon nekog vremena.
- ▶ Podesite datum i vrijeme, da biste npr. osigurali registriranje ispravnih vremena dolaznih poziva.

Podešavanje datuma i vremena

- ▶ Ako dosada niste podesili datum i vrijeme, pritisnite ekran tipku **Vrijeme**, da biste otvorili polje za unos.

Za mijenjanje vremena, otvorite polje za unos putem:





 →  → Dat./Vrijeme

- ▶ Izmijenite višeredni unos:

Datum:

Unesite dan, mjesec i godinu u 6-znamenastom formatu.

Sat:

Unesite sate i minute sa 4 brojke, npr.     za 07:15 ujutro.

Spremiti Pritisnite ekran tipku.

Jednom kada je telefon registriran i vrijeme je podešeno, ekran u stanju aktivnog čekanja izgleda kako je prikazano ovdje (primjer):

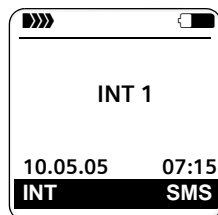

Vaša mobilna slušalica je sada spremna za rad!

ECO DECT



ECO DECT znači smanjenje potrošnje struje kroz korištenje mrežnog adaptera koji štedi struju i dodatno kroz smanjenje snage odašiljanja bazne stanice.

Ukoliko je samo **jedna** mobilna slušalica prijavljena i stoji u baznoj stanici, Eco-mod se uvijek **automatski aktivira**. Snaga odašiljanja se u tom slučaju smanjuje na minimum.

Reduciranje snage odašiljanja baze možete **manualno** podesiti putem mobilne slušalice, i ako mobilna slušalica ne stoji u bazi. S tom postavkom se također smanjuje snaga odašiljanja kada imate prijavljeno više mobilnih slušalica.

Snagu odašiljanja dodatno smanjuje i vaša mobilna slušalica ovisno o udaljenosti od bazne stanice.

Uklj./isključivanje Eco-moda:

 →  → Baza → Dodat.funkcije
→ Eco oblik

OK Pritisnite zaslonku tipku
(= uklj.).

Napomena:

- Kod uključenog Eco-moda reducira se domet baze.
- Eco-mod i Repeater-podrška međusobno se isključuju (str. 41), t. j. nije moguće istodobno korištenje obih funkcija.
- Prilikom korištenja stranih mobilnih slušalica (GAP) i mobilnih slušalica ranijih Gigaset varijanti, vaša mobilna slušalica **ne reducira** automatski radisnagu prema bazi.

Pregled izbornika

Jednu funkciju izbornika možete brže nego prelistavanjem izabrati, ako otvorite izbornik i zatim unesete kombinaciju brojki (tzv. „shortcut“)

Primjer:   2 1 1 za "Podešavanje tonova zvona eksternih poziva".

U **stanju čekanja** telefona pritisnite  (otvaranje glavnog izbornika):

1 SMS 

Aktivirali ste bez PIN-a SMS-pretinac (opći ili privatni)

1-1	Novi SMS	(str. 23)
1-2	SMS ulaz 0	(str. 25)
1-3	SMS izlaz 0	(str. 24)

Aktivirali ste SMS-pretinac s PIN-om ili 2-3 pretinac govorne pošte

1-1	Zajed. pretinac	1-1-1	Novi SMS	(str. 23)
		1-1-2	SMS ulaz 0	(str. 25)
		1-1-3	SMS izlaz 0	(str. 24)
1-2 do 1-4	SMS Pretinac A SMS Pretinac B SMS Pretinac C	1-2-1 do 1-4-1	Novi SMS	(str. 23)
		1-2-2 do 1-4-2	SMS ulaz 0	(str. 25)
		1-2-3 do 1-4-3	SMS izlaz 0	(str. 24)
1-5	SMS usluge			(str. 28)
1-6	Postavke	1-6-1	SMS centri	(str. 28)
		1-6-2	SMS pretinci	(str. 27)
		1-6-3	Br.za obavijesti	(str. 27)
		1-6-4	Vrsta obavijesti	(str. 27)

2 Mrezne usluge 

2-6	Svi pozivi	2-6-1	Preusmj. poziva	(str. 16)
		2-6-3	Poz. na cekanju	(str. 16)

3 Budilica 4 Zabava 

4-3	Bebafon	(str. 36)		
-----	---------	-----------	--	--



5 Postavke 

5-1	Dat./Vrijeme			
5-2	Audio postavke	5-2-1	Melodije zvona	(str. 39)
		5-2-2	Tonovi upozor.	(str. 39)
5-3	Ekran	5-3-1	Logo	(str. 37)
		5-3-2	Shema boje	(str. 37)
		5-3-3	Kontrast	(str. 37)
		5-3-4	Osvjetlj.	(str. 38)
5-4	Slusalice	5-4-1	Jezik	(str. 37)
		5-4-2	Aut.prihv.poziva	(str. 38)
		5-4-3	Prijava slusal.	(str. 32)
		5-4-4	Izbor baze	(str. 33)
		5-4-5	Reset slusalice	(str. 40)
5-5	Baza	5-5-2	Melod.na cek.	(str. 41)
		5-5-3	PIN sustava	(str. 41)
		5-5-4	Reset baze	(str. 41)
		5-5-5	Dodat.funkcije	(str. 34, str. 41, str. 42)
		5-5-6	Predselek.Oper.	(str. 21)
		5-5-7	Vrsta liste	(str. 20)
5-6	Tel.Sekret.	5-6-1	Postavi Tipku 1	(str. 41)



Telefoniranje

Eksterno nazivanje

Eksterni pozivi su pozivi u javnu telefonsku mrežu.

  Unesite broj i pritisnite tipku za poziv.

Ili:

  Pritisnite **dugo** tipku za poziv , a zatim unesite broj.

S tipkom za završetak  možete prekinuti biranje.

Dok traje razgovor imate prikazano vrijeme trajanja razgovora.

Napomena:

- Biranje s telefonskim imenikom, call-by-call-listom (str. 1, str. 17) ili s listom ponavljanja biranja (str. 20) ušteduje Vam ponovno utipkavanje brojeva i predbrojeva pružatelja usluga („call-by-call-brojevi“).



Završetak razgovora

 Pritisnite tipku za završetak.

Prihvatanje poziva

Dolazni poziv je trostruko signaliziran na mobilnoj slušalici: sa zvonom, s prikazom na ekranu i treperenjem tipke zvučnika  (handsfree tipka).

Poziv možete prihvatiti tako da:

- ▶ Pritisnete tipku za poziv .
- ▶ Pritisnete ekran tipku **Prihvat.**
- ▶ Pritisnete tipku zvučnika .

Stoji li mobilna slušalica u baznoj stanici i uključena je funkcija **Automatski prihvati poziva** (str. 38), mobilna slušalica automatski prihvaća poziv, kada ju uzmete iz bazne stanice.

Smeta li Vam ton zvona, pritisnite ekran-tipku **Tiho**. Poziv možete prihvatiti još tako dugo, dok je prikazan na ekranu.

Prijenos pozivnog broja

Prilikom poziva, broj nazivatelja, bit će prikazani na ekranu, ako su ispunjene sljedeće pretpostavke:

- ◆ Vaš mrežni pružatelj usluga podržava CLIP, CLI.
 - CLI (Calling Line Identification): broj nazivatelja se prenosi
 - CLIP (Calling Line Identification Presentation): broj nazivatelja se prikazuje
- ◆ Svom mrežnom pružatelju usluga ste podnijeli zahtjev za CLIP .
- ◆ Nazivatelj je mrežnom davaocu usluga podnio zahtjev za CLI.

Prikaz poziva pri CLIP/CLI

Ako je ime nazivatelja pohranjeno u telefonskom imeniku, vidite njegovo ime.

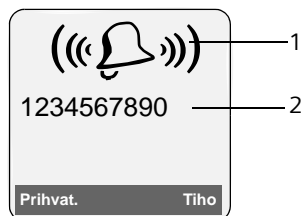

- 1 Simbol zvona
- 2 Broj odn. ime nazivatelja.

Umjesto broja prikazuje se sljedeće:

- ◆ **Eksterni poziv**, kada nema prijenesa pozivnog broja.
- ◆ **Broj nedostupan**, kada nazivatelj nije zatražio prijenos pozivnog broja (Calling Line Identification).

Handsfree

Prilikom "handsfree" ne držite slušalicu na uhu, nego ju položite npr. ispred sebe na stol. Tako mogu i drugi sudjelovati u razgovoru.

Uklj./isključivanje "handsfree"

Uključivanje prilikom biranja



Unesite broj i pritisnite tipku zvučnika.

- ▶ Ako dozvoljavate da netko sluša razgovor, trebali biste to priopćiti svom sugovorniku.

Zamjenjivanje rada slušalice sa zvučnikom



Pritisnite tipku zvučnika.

Tijekom razgovora uključujte i isključujte handsfree.

Ako tijekom razgovora želite mobilnu slušalicu staviti u baznu stanicu:

- ▶ Držite prilikom stavljanja u baznu stanicu pritisnutom tipku zvučnika . Ako handsfree tipka ne zasvijetli, pritisnite tipku ponovno.

Kako mijenjati glasnoću govora, vidi str. 38.

Isključivanje mikrofona

Mikrofon svoje mobilne slušalice možete isključiti tijekom eksternog razgovora. Vaš sugovornik tada čuje melodiju čekanja.



Pritisnite upravljačku tipku lijevo, da biste isključili mikrofona.



Pritisnite ekran-tipku, da biste uključili mikrofona.

Melodiju čekanja možete uključiti i isključiti (str. 41).

Rad s mobilnom slušalicom

Aktiviranje/deaktiviranje mobilne slušalice



Pritisnite **dugo** tipku za završetak. Čut ćete potvrdni ton.

Aktiviranje/deaktiviranje blokade tipki



Pritisnite **dugo** ljestve tipku.

Čut ćete potvrdni beep-ton. Simbol se pojavljuje na ekranu, kada je aktivirana blokada tipki.

Blokada tipki je automatski deaktivirana, ako Vas netko nazove. Kada razgovor bude završen blokada se ponovno aktivira.

Upravljačka tipka



U opisu dolje, strana upravljačke tipke (gore, dolje, desno, lijevo), koju trebate pritisnuti u različitim radnim situacijama, markirana je crno, npr. za "pritisnite desno na upravljačku tipku".

Upravljačka tipka ima nekolicinu različitih funkcija:

Kada je mobilna slušalice u stanju aktivnog čekanja



Otvaranje imenika.



Otvaranje glavnog izbornika.







Otvaranje liste mobilnih slušalice.







Podešavanje tona zvona na mobilnoj slušalice (str. 38).



U glavnom izborniku i poljima za unos

Upravljačku tipku možete koristiti za pomicanje kursora gore , dolje , desno  ili lijevo .

U listama i podizbornicima

-  /  Prelistavanje gore/dolje redak po redak.
-  Otvaranje podizbornika ili potvrda izbora.
-  Vraćanje na višu razinu izbornika, ili prekid.

Tijekom eksternog razgovora

-  Otvaranje imenika.
-  Pokretanje internog povratnog razgovora.
-  Podešavanje glasnoće zvučnika za slušalicu i handsfree mod.



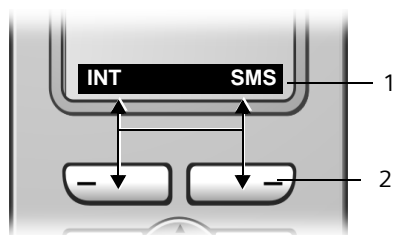

Ekran tipke

Funkcija ekran tipki se mijenja ovisno o trenutnoj operativnoj situaciji. Primjer:



- 1 Aktualne funkcije ekran tipki prikazane su u najdonjem retku ekrana.
- 2 Ekran tipke

Najvažniji simboli ekrana su:

-  Otvaranje glavnog izbornika.
-  Otvaranje pripadajućeg podizbornika.
-  Tipka za brisanje: briše jedan znak s desna u lijevo
-  Vraćanje na višu razinu izbornika ili prekid operacije.
-  Kopiranje broja u imenik.



Otvaranje liste ponavljanja biranja.

Vraćanje u stanje aktivnog čekanja

U stanje aktivnog čekanja možete se vratiti iz svake pozicije izbornika kako slijedi:

- ▶ Pritisnite **dugo** tipku za završetak.

Ili:

- ▶ Ne pritišćite niti jednu tipku: nakon 2 minute ekran se **automatski** vraća u stanje aktivnog čekanja.

Izmjene koje niste pohranili pritiskanjem s **OK**, **Da**, **Spremiti**, **Slati** ili **Spremiti unos OK** bit će izgubljene.

Primjer ekrana u stanju aktivnog čekanja prikazan je na str. 1.

Upravljanje izbornikom

Vašim telefonskim funkcijama pristupate koristeći izbornik, koji ima više razina.

Glavni izbornik (prva razina izbornika)

- ▶ Pritisnite  dok je mobilna slušalica u stanju aktivnog čekanja, da biste otvorili glavni izbornik.

Funkcije glavnog izbornika prikazane su na ekranu kao lista sa simbolom i imenom.

Za pristupanje funkciji, npr. otvoriti odgovarajući podizbornik (sljedeća razina izbornika):

- ▶ Navigirajte do funkcije koristeći upravljačku tipku . Pritisnite ekran tipku **OK**.

Podizbornici

Funkcije u podizbornicima prikazane su kao liste.

Za pristupanje funkciji:

- ▶ Prelistajte do funkcije s upravljačkom tipkom  i pritisnite **OK**.

Ili:

- ▶ Unesite odgovarajuću kombinaciju brojki (str. 10).

Kratki pritisak na tipku za završetak  vraća Vas na prethodnu razinu izbornika/ prekida operaciju.

Korigiranje neispravnih unosa

Neispravne znakove u tekstu možete korigirati navigiranjem do neispravnog unosa koristeći upravljačku tipku. Tada možete:

- ◆ pritisnuti **<C** da biste obrisali znak lijevo od kursora,
- ◆ umetnuti znak lijevo od kursora,
- ◆ preko znaka upisati novi znak, ako se unosi vrijeme i datum itd.





U prilogu ovim uputama na str. 48. naći ćete primjere simbola, unosa izbornika i višerednog unosa.

Mrežne usluge

Mrežne usluge su funkcije, koje Vam na raspolaganje stavlja Vaš mrežni pružatelj usluga. Morate zatražiti te usluge od svog mrežnog pružatelja usluga.

- ▶ **Ako trebate pomoć, molimo kontaktirajte svog mrežnog pružatelja usluga.**

Podešavanje funkcija za sljedeći poziv

-  →  → Prikriti broj
-  Unesite broj.
-  Pritisnite tipku za poziv.



Podešavanje funkcija za sve sljedeće pozive

Ako ste završili jednu od sljedećih postupaka, poslan je kôd.

- ▶ Nakon potvrde iz telefonske mreže, pritisnite tipku za završetak .

Možete podesiti sljedeće karakteristike:

Opće preusmjeravanje poziva

-  →  → Svi pozivi → Preusmj. poziva
- ▶ Mijenjanje višerednog unosa:

Kada:

Odmah biranje.

Tel.br:



Pritisnite ekran tipku **Promije.** Unesite broj na koji poziv treba biti preusmjeren, te pritisnite **Spremiti unos** **OK.**

Status:

Aktiviranje/deaktiviranje preusmjerenja poziva.

- ▶ Pritisnite ekran tipku **Slati.**

Aktiviranje/deaktiviranje poziva na čekanju

 →  → Svi pozivi → Poz. na čekanju

Status: Aktiviranje/deaktiviranje.

Slati Pritisnite ekran tipku.

Funkcije tijekom razgovora

Konzultacija

Tijekom razgovora:

Pov.upit Pritisnite ekran tipku.

 Unesite broj.

Imate sljedeće opcije:

- ◆ Konferencijski razgovor:
 - ▶ Pritisnite ekran tipku. **Konfer.**Završetak konferencijskog razgovora (prebacivanje):
 - ▶ Pritisnite **KrajKnf.**
- ◆ Završetak razgovora s oba sudionika:
 - ▶ Pritisnite tipku za završetak .

Korištenje imenika i lista

Postojeće opcije:

- ◆ telefonski imenik,
- ◆ call-by-call lista,
- ◆ lista ponavljanja biranja,
- ◆ SMS lista,
- ◆ lista nazivatelja

U telefonskom imeniku, call-by-call listi i e-mail popisu možete ukupno pohraniti maksimalno 150 unosa (broj je ovisan o opsegu pojedinačnih unosa).

Telefonski imenik i call-by-call listu kreirate individualno za svoju mobilnu slušalicu. Međutim možete liste/unose slati drugim mobilnim slušalicama (str. 18).

Telefonski imenik/call-by-call lista

U **telefonskom imeniku** pohranjujete brojeve i pripadajuća imena.

- ▶ Otvaranje telefonskog imenika u stanju mirovanja pritiskom tipke .

U **call-by-call listi** pohranjujete predbrojeve mrežnih pružatelja usluga (tzv. „call-by-call-brojeve“).

- ▶ Call-by-call liste u stanju aktivnog čekanja otvarate s tipkom .

Duljina unosa

Broj : maks. 32 brojke
Ime : maks. 16 znakova.

Napomena:

Za brzi pristup nekom broju iz telefonskog imenika ili call-by-call liste (brzo biranje) možete broj postaviti na jednu tipku.

Pohranjivanje broja u telefonski imenik

 → Novi unos

- ▶ Mijenjanje višerednog unosa:

Broj :
Unesite broj.

Ime :
Unesite ime.

Godisnj.:
Po potrebi unesite obljetnicu (str. 19).

Brzo bir.:
Izaberite tipku za brzo biranje.
▶ Pohranite izmjene.

Pohranjivanje broja u call-by-call listu



 → Novi unos

- ▶ Mijenjanje višerednog unosa:



Broj :
Unesite broj.

Ime :
Unesite ime.

Izbor unosa u telefonskom imeniku i call-by-call listi

 /  Otvorite telefonski imenik ili call-by-call listu.

Imate sljedeće mogućnosti:

- ◆ Prelistajte sa  do unosa, dok ne bude izabrano traženo ime.
- ◆ Unesite prva slova imena, ili eventualno prelistajte do unosa sa .

Biranje s telefonskim imenikom/call-by-call listom

 /  →  (Izaberite unos)

 Pritisnite tipku za poziv. Broj je biran.

Upravljanje unosima telefonskog imenika/call-by-call liste

 /  →  (Izaberite unos)

Uvid u unos

Gledati Pritisnite ekran tipku. Unos je prikazan. Natrag s **OK**.



Mijenjanje unosa

Gledati **Promije**. Pritisnite ekran-tipke jednu za drugom.

- ▶ Provedite izmjene i pohranite.

Korištenje imenika i lista

Korištenje daljnjih funkcija

 /  →  (Izaberite unos)
→ **Opcije** (Otvorite izbornik)

Sljedeće funkcije možete izabrati sa :

Prikazati broj

Izmjena ili dopuna pohranjenog broja.
Zatim biranje ili pozivanje daljnjih funkcija pritiskom na **Opcije**.

Mijenjati unos

Izmjena izabranog unosa.

Brisati unos

Brisanje izabranog unosa.

Unos kao VIP (samo telefonski imenik)

Markiranje unosa telefonskog imenika kao **VIP** (Very Important Person) i dodjeljivanje njemu određene melodije zvona. Tada na osnovi melodije zvona prepoznajete VIP-pozive.

Pretpostavka: Prijenos (priopćavanje) pozivnog broja (str. 12).

Slati unos

Slanje pojedinačnog unosa mobilnoj slušalici (str. 18).

Brisati listu

Brisanje **svih** unosa u telefonskom imeniku ili call-by-call listi.

Slati listu

Slanje kompletne liste nekoj mobilnoj slušalici (str. 18).

Slob. memorija

Prikaz broja još slobodnih unosa u telefonskom imeniku, call-by-call listi (str. 17).

Korištenje tipki brzog biranja

- ▶ Pritisnite **dugo** željenu tipku brzog biranja (str. 17).

Slanje telefonskog imenika/call-by-call liste na neku drugu mobilnu slušalicu

Pretpostavke:

- ◆ Mobilna slušalica odašiljač i mobilna slušalica primatelj moraju biti registrirane na istoj baznoj stanici.

- ◆ Druga mobilna slušalica i bazna stanica mogu slati i primati unose telefonskog imenika.

 /  →  (Izaberite unos)
→ **Opcije** (Otvorite izbornik)
→ Slati unos / Slati listu



Unesite interni broj mobilne slušalice-primatelja. Vidite Saljem unos.

Da / Ne Pritisnite ekran tipku.

Uspješno obavljeno prijenos bit će potvrđen s jednom porukom i s potvrdnim tonom na mobilnoj slušalici-primatelju.

Molimo, pripazite:

- ◆ Preko unosa s identičnim pozivnim brojevima, kod mobilne slušalice-primatelja neće biti upisivanja.
- ◆ Prijenos se prekida, kada telefon zvoni ili je memorija mobilne slušalice primatelja popunjena.

Preuzimanje prikazanog broja u telefonski imenik

U telefonski imenik možete preuzeti brojeve, koji su u nekoj listi, npr. listi nazivatelja ili listi ponavljanja biranja, u SMS-poruci ili su prikazani tijekom razgovora.



Prikazan je jedan broj:

Opcije → Broj u imenik

- ▶ Nadopunjavanje unosa, vidi str. 17.

Preuzimanje broja iz telefonskog imenika

U mnogim situacijama upravljanja možete otvoriti telefonski imenik, da biste npr. preuzeli jedan broj. Vaša mobilna slušalica ne mora biti u stanju aktivnog čekanja.

- ▶ Ovisno o situaciji u upravljanju, otvorite telefonski imenik sa  ili  ili **Menu** Imenik .



Izaberite jedan unos (str. 17).

Pohranjivanje obljeticne u telefonski imenik

Uz svaki broj u telefonskom imeniku možete pohraniti obljeticnu i unijeti vrijeme, u koje se na obljeticnu treba oglasiti poziv podsjećanja.

 →  (Izaberite unos; str. 17)

Gledati **Promije.** Pritisnite ekran tipke jednu za drugom.

 Prelistajte do retka Godisnj..

Promije. Pritisnite ekran tipku.

► Mijenjanje višerednog unosa:

Datum:

Unesite dan/mjesec, 4-znamenasto.

Sat:

Unesite sate/minute za poziv podsjećanja, 4-znamenasto.

Signal:

Izaberite vrstu signaliziranja i pritisnite

OK.

► Pohranite izmjene (str. 49).

Napomena:

Unos vremena je nužan za poziv podsjećanja. Ako ste izabrali optičko signaliziranje, podaci o vremenu nisu nužni i automatski se postavljaju na 00:00.

Brisanje obljeticne

 →  (Izaberite unos; str. 17)

Gledati **Promije.** Pritisnite ekran tipke jednu za drugom.

 Prelistajte do retka Godisnj..

Promije. **Brisati** **Spremiti**

Pritisnite ekran tipke jednu za drugom.

Poziv podsjećanja na obljeticnu

Poziv podsjećanja signaliziran je na mobilnoj slušalici s izabranim tonom zvona.

Tiho Pritisnite ekran-tipku, da biste okončali poziv podsjećanja.

Lista ponavljanja biranja

U listi ponavljanja biranja stoji deset, na mobilnoj slušalici, zadnje biranih brojeva (maks. 32 znamenke). Stoji li neki od brojeva u telefonskom imeniku, prikazano je pripadajuće ime.

Manualno ponavljanje biranja



Pritisnite **kratko** tipku.



Izaberite unos.



Pritisnite ponovno tipku za poziv. Broj je biran.

Prilikom prikazivanja imena možete si sa ekran-tipkom **Gledati** dati prikazati pripadajući broj.

Upravljanje unosima liste ponavljanja biranja



Pritisnite tipku **kratko**.



Izaberite unos.

Opcije Otvorite izbornik.

Sljedeće funkcije možete izabrati s :

Prikazati broj (kao u imeniku, str. 18)

Broj u imenik

Preuzimanje unosa u imenik (str. 18).

Brisati unos (kao u imeniku, str. 18)

Brisati listu (kao u imeniku, str. 18)

Otvaranje lista s tipkom za poruke

Tipku za poruke  možete koristiti za otvaranje sljedećih lista:

- ◆ SMS lista
Ako je kreirano **više** poštanskih pretinaca (str. 27), prikazano je više lista.
- ◆ Pretinac govorne pošte na mreži
Ako Vaš mrežni pružatelj usluga podržava ovu funkciju i ako je pretinac govorne pošte na mreži konfiguriran za brzi pristup (str. 31).
- ◆ Lista poziva

Čim pristigne **novi unos** u jednu listu, oglašava se signalni ton. Tipka  treperi (to prestaje, kada pritisnete tipku). U stanju mirovanja na ekranu je za novu poruku prikazan simbol:

Simbol	Nova poruka...
∞	... u govornoj pošti na mreži
☎	... u listi nazivatelja
✉	... u SMS listi

Broj novih unosa prikazan je ispod dotičnog simbola.

Prikazane su samo liste, koje sadrže poruke (iznimka: pretinac govorne pošte). Liste s novim porukama prikazane su prve i otisnute masnim slovima. Broj sadržanih novih ili starih poruka prikazan je u zagradama.

Izaberite listu sa . Za otvaranje, pritisnite **OK**.

Lista dolaznih SMS poruka

Sve pristigle SMS poruke pohranjene su u listi dolaznih poruka, vidi str. 25.

Liste poziva

Pretpostavka: Prijenos pozivnog broja (Calling Line Identification; CLIP, str. 12).

Ovisno o tipu postavke liste, lista poziva sadrži.

- ◆ prihvaćene pozive ()
- ◆ propuštene pozive

Telefonski brojevi 30 zadnjih dolaznih poziva su pohranjeni.

Više puta propušteni pozivi s istog broja pohranjeni su samo jedanput (zadnji poziv).

Podešavanje tipa liste za listu poziva

 →  → Baza → Vrsta liste

Propušteni pozivi / Svi pozivi

Izaberite i pritisnite **OK**
(= uklj.).



Pritisnite **dugo** (stanje aktivnog čekanja).

Unosi u listi poziva ostaju sačuvani, kada mijenjate tip liste.

Unos u listi

Nove poruke su na vrhu.

Primjer unosa u listi:



- ◆ Tip liste (u zaglavlju)
- ◆ Status unosa
Masno: novi unos
- ◆ Broj ili ime nazivatelja
Broj nazivatelja možete pridodati u telefonski imenik (str. 18).
- ◆ Datum i vrijeme poziva (ako je podešeno, str. 8)

- ◆ Tip unosa:
 - prihvaćeni pozivi (☑)
 - propušteni pozivi

Pritiskanjem ekran tipke **Brisati** briše se markirani unos.

Nakon pritiskanja ekran tipke **Opcije** možete birati više funkcija pomoću :

Broj u imenik

Pridodavanje broja telef. imeniku.

Brisati listu

Brisanje cijele liste.

Kada napustite listu poziva, svi unosi dobivaju status "staro", npr. sljedeći put, kada pozovete listu oni neće više biti prikazani masnim slovima.

Štedljivo telefoniranje

Potpišite ugovor s mrežnim pružateljem usluga, koji nudi posebno niske cijene poziva (call-by-call). Možete upravljati s brojevima u call-by-call listi.

Vezivanje call-by-call brojeva s jednim brojem

Predbroj mrežnog operatera možete umetnuti ispred telefonskog broja ("linking").



Otvorite call-by-call listu.



Izaberite unos (call-by-call broj).

Opcije

Pritisnite ekran tipku.

Prikazati broj

Izaberite i pritisnite **OK**.



Unesite broj ili ga izaberite iz telef. imenika (str. 18).



Pritisnite tipku za poziv. Oba broja su birana.

Automatski predbroj mrežnog pružatelja usluga (predselekcija)

Možete specificirati call-by-call broj (predseleksijski broj), koji se **automatski** postavlja ispred telefonskih brojeva u skladu s dvije liste.

- ◆ Lista „**s predselekcijom**“ sadrži „pravilo“: predbrojeve odn. prve brojke predbrojeva, za koje se treba primijeniti predseleksijski broj.
- ◆ Lista „**bez predselekcije**“ sadrži „iznimke od pravila“.

Primjer:

Unijeli ste za „s predselekcijom“ 08. Stoga će svi brojevi, koji počinju s 08, biti birani s predselekcijom.

Želite li, da npr. 081 uprkos tome bude biran bez predselekcije, unesite za „bez predselekcije“ 081.

Prilikom biranja, nakon pritiskanja tipke za poziv/handsfree, uspoređuju se **prve** brojke biranog broja s obje liste:

- ◆ Predseleksijski-broj neće biti postavljen ispred pozivnog broja, ako se birani broj
 - ne podudara s **nijednim** unosom obaju lista
 - podudara s jednim unosom liste „**bez predselekcije**“
- ◆ Predseleksijski broj će biti postavljen ispred pozivnog broja, ako se prve brojke biranog broja podudaraju **samo** s jednim unosom u listi „**s predselekcijom**“.

Pohranjivanje predseleksijskih brojeva



→ → Baza → Predselek. Oper.
→ Predselekc. br.



Unesite predseleksijski broj (call-by-call broj) odnosno izmijenite ga.

► Pohranite izmjene (str. 49).



Pritisnite **dugo** (stanje mirovanja).

Pohranjivanje odn. mijenjanje unosa u predselekcijskim listama

Svaka od dvije liste može sadržavati 20 unosa, svaki sa 6 brojki.

U listi „s predselekcijom“ su, ovisno o zemlji, eventualno brojevi unaprijed zadani. Na taj način se npr. svi nacionalni razgovori ili razgovori prema pokretnoj mreži **automatski** povezuju s predselekcijskim brojem, kojeg ste unaprijed pohranili.

 →  → Baza → Predselek. Oper.
→ Sa predselekc. / Bez predselekcije

 Izaberite unos.

Promije. Pritisnite ekran tipku.

 Unesite ili izmijenite prve brojke broja.

▶ Pohranite izmjene (str. 49).

 Pritisnite **dugo** (stanje aktivnog čekanja).

Povremeno isključivanje predselekcije

 (pritisnite **dugo**) → **Opcije**
→ Predselekc. Isklj.

Trajno isključivanje predselekcije

▶ Brisanje predselekcijskog broja (str. 21).

SMS (tekstualne poruke)

Vaš je telefon isporučen spreman, da odmah možete slati tekstualne poruke.

Pretpostavke:

- ◆ Za Vaš priključak je registriran prijenos pozivnog broja (Calling Line Identification) (str. 12).
- ◆ Vaš mrežni operater podržava SMS u fiksnoj mreži (informacije o tome dobit ćete kod svog mrežnog pružatelja usluga).
- ◆ Registrirani ste za slanje i prijem SMS poruka kod svog pružatelja usluga.

SMS razmjenjuju pružatelji usluga putem SMS-centara. Morate unijeti u svoj aparat SMS-centar putem kojeg želite slati odn. primati SMS. Možete primati SMS poruke od **svakog** registriranog SMS-centra, kada ste se registrirali kod svog pružatelja usluga.

Vaše SMS poruke se šalju putem SMS-centra, koji je unesen kao **SMS centar** (otpremnici centar). Međutim možete aktivirati svaki drugi SMS-centar kao otpremni centar za slanje aktualne poruke (str. 28).

Ako nije unesen nijedan SMS servisni centar, SMS izbornik se sastoji samo iz unosa Podesavanja. Unesite SMS servisni centar (str. 28).

- ◆ Unos teksta, vidi str. 49.
- ◆ Pisanje s EATONI - pomoć pri unosu teksta, vidi str. 49.

Pravila

- ◆ SMS poruka smije biti dugačka do 612 znakova.
- ◆ U slučaju više od 160 znakova ili kod velike količine slikovnih podataka, SMS se šalje kao **ulančana** SMS (do četiri SMS poruke svaka sa po 153 znaka).

Molimo, pripazite:

- ◆ Svaka dolazeća SMS poruka signalizirana je jednokratnim zvonjenjem (ton zvona kao kod eksternih poziva). Ako Vi ovakav „poziv“ prihvatite, SMS je izgubljena. Da biste spriječili zvonjenje, dajte izostaviti prvi ton zvona za sve eksterne pozive (str. 39).
- ◆ Ako je Vaš telefon priključen na kućnu telefonsku centralu, pročitajte str. 29.
- ◆ Za prijem se morate registrirati kod svog pružatelja usluga.

Pisanje/slanje SMS-a

Pisanje SMS-a



SMS Pretinac B Izaberite pretinac, ako je potrebno, i pritisnite **OK**.



Unesite PIN pretinca, ako je potrebno, i pritisnite **OK**.

Novi SMS Izaberite i pritisnite **OK**.



Pišite SMS.

Opcije Pritisnite ekran tipku.

Slati Izaberite i pritisnite **OK**.

SMS Izaberite i pritisnite **OK**.

Slanje SMS-a



Izaberite broj s predbrojem (čak i ako ste u tom istom području) iz imenika ili call-by-call liste ili ga unesite direktno. Za SMS upućen na SMS pretinac: stavite ID pretinca na **kraj** telefonskog broja.

Opcije Pritisnite ekran tipku.

Slati Izaberite. SMS poruka je poslana.

Napomene:

- Budete li prilikom pisanja SMS-a prekinuti s eksternim pozivom, tekst se automatski pohranjuje u listu koncepata.
- Ako je memorija popunjena, ili ako je SMS funkcija na baznoj stanici korištena od druge mobilne slušalice, to prekida operaciju. Odgovarajuća poruka se pojavljuje na ekranu. Brišite SMS poruke, koje više ne trebate ili pošaljite SMS kasnije.

Podešavanje jezika unosa

- ▶ Pišete SMS-poruku (str. 23).

Opcije Pritisnite ekran tipku.

Jezik pomoci

Izaberite i pritisnite **OK**.



Izaberite jezik unosa i pritisnite **OK**.



Pritisnite **kratko** tipku za završetak, da biste se vratili u polje za unos.

Postavka jezika za unos vrijedi samo za aktualnu SMS poruku.

Lista koncepata

SMS poruku možete pohraniti u listu koncepata, kasnije izmijeniti i poslati.

Pohranjivanje SMS u listu koncepata

- ▶ Pišete SMS-poruku (str. 23).

Opcije Pritisnite ekran tipku.

Spremiti unos izaberite i pritisnite **OK**.

Otvaranje liste koncepata



→ → (Pretinac pošte, PIN pretinca) → SMS izlaz (3)

Prikazan je prvi unos u listi, npr.:

1234567890
21.09.05 09:45

Čitanje ili brisanje pojedinačnih SMS poruka

- ▶ Otvorite listu koncepata poruka, zatim:



Izaberite SMS.

Citati

Pritisnite ekran tipku. Tekst je prikazan. Prelistajte redak po redak s .

Ili:

Brisati

Pritisnite ekran tipku. Tekst poruka je brisan.

Pisanje/mijenjanje SMS-a

- ▶ Čitate SMS iz liste koncepata poruka.

Opcije

Otvorite izbornik.

Imate sljedeće opcije:

Novi SMS

Pisati i zatim slati novu SMS poruku (str. 23) ili pohraniti.

Uredi

Izmijeniti tekst pohranjene SMS poruke i zatim ju poslati (str. 23).

Znakovi

Tekst je prikazan u izabranom setu znakova.

Brisanje liste koncepata

- ▶ Otvorite listu koncepata poruka, zatim:

Opcije

Otvorite izbornik.

Brisati listu

Izaberite, pritisnite **OK** i potvrdite s **Da**. Lista je brisana.



Pritisnite **dugo** (stanje mirovanja).

Slanje SMS poruke na e-mail adresu

Ako Vaš pružatelj usluga podržava karakteristiku SMS na e-mail, možete svoje SMS poruke slati na e-mail adrese.

E-mail adresa mora stajati na početku teksta. SMS morate poslati na e-mail službu Vašeg SMS-otpremnog centra.



→ → (Pretinac pošte, PIN pretinca) → Novi SMS



Unesite e-mail adresu.

Zaključite sa znakom praznog mjesta ili dvotočkom (ovisno o pružatelju usluga).



Unesite tekst SMS-a.

Opcije

Pritisnite ekran tipku.

- Slati Izaberite i pritisnite **OK**.
- E-mail Izaberite i pritisnite **OK**. Ako broj e-mail službe nije unesen (str. 28), unesite broj e-mail službe.

Opcije Pritisnite ekran tipku.

- Slati Izaberite i pritisnite **OK**.

Slanje SMS poruke kao telefaks



SMS poruku možete također poslati na telefaks uređaj.

Pretpostavka: Vaš mrežni pružatelj usluga podržava ovu uslugu.

- ▶ Pišete SMS (str. 23).

Opcije Pritisnite ekran tipku.

- Slati Izaberite i pritisnite **OK**.

Faks Izaberite i pritisnite **OK**.
 /  Unesite broj iz imenika ili ga unesite direktno. Broj unesite s predbrojem (također i u mjesnoj mreži).

 Pritisnite ekran tipku.

- Slati Izaberite i pritisnite **OK**.

Prijem SMS poruka

Sve primljene SMS poruke pohranjuju se u ulaznoj listi. Ulančane SMS poruke prikazane su kao **jedna** SMS poruka. Ako je ona predugačka ili je prenesena nepotpuno, bit će podijeljena u više pojedinačnih SMS-a. Budući da SMS poruke i nakon čitanja ostaju u listi, trebali biste **redovito brisati SMS poruke iz liste**.



Ako je SMS-memorija popunjena, na ekranu je prikazana odgovarajuća obavijest.

- ▶ Brišite nepotrebne SMS poruke (str. 25).

Ulazna lista poruka

Ulazna lista sadrži:

- ◆ sve primljene SMS poruke, počinjući s najnovijom.
- ◆ SMS poruke, koje nije bilo moguće poslati radi neke greške.

Nove SMS poruke signalizirane su na svim mobilnim slušalicama Gigaset E45 sa simbolom  na ekranu, treperenjem tipke poruka  i signalnim tonom.

Otvaranje ulazne liste putem tipke 

 Pritisnite.

Eventualno izaberite poštanski pretinac i unesite PIN poštanskog pretinca.

Ulazna lista je prikazana kako slijedi (primjer):

SMS:	(2)	— 1
		— 2

- 1 **masno:** broj novih unosa
 - 2 **obično:** broj pročitanih unosa
- 2 ime pošt. pretinca, ovdje: opći poštanski pretinac

Otvorite listu s **OK**.

Jedan unos iz liste prikazan je npr. kako slijedi:

1234567890
21.09.05 09:45

Otvaranje ulazne liste putem SMS-izbornika

 →  → (Poštanski pretinac, PIN pretinca) → **OK** → SMS ulaz (2)

Čitanje ili brisanje pojedinačnog SMS

- ▶ Otvorite ulaznu listu poruka.
- ▶ Dalje kako je opisano u "Čitanje ili brisanje pojedinačnih SMS poruka", str. 24.

Nakon što pročitate novu SMS poruku, ona dobiva status **Staro**.

Brisanje ulazne liste

Iz liste su brisane sve **nove i stare** SMS.

- ▶ Otvorite ulaznu listu poruka.

Opcije Otvorite izbornik.

- ▶ Dalje, vidi "Brisanje liste koncepata", str. 24.

Odgovor ili prosljeđivanje SMS-a

- ▶ Pročitajte SMS (str. 25):

Opcije Pritisnite ekran tipku.

Imate sljedeće mogućnosti:

Odgovori

Pisanje SMS-odgovora i direktno slanje (str. 23).

Uredi

Izmjena teksta SMS-a i nakon toga slanje (str. 25). Prilozi (npr. slike, melodije) se ne šalju.

Prosljeđivanje SMS poruke

- ▶ Čitate SMS poruku (str. 25):

Opcije Pritisnite ekran tipku.

Slati Izaberite i pritisnite **OK**. Za nastavak, vidi str. 25.

Prilozi se prosljeđuju. Ako pružatelj usluga ne odobrava prosljeđivanje zajedno s priložima:

- ▶ Izaberite **Uredi**, da biste prosljedili SMS bez priloga.
- ▶ **Upit Novi SMS bez slike / melodije.** Nastaviti? potvrdite sa **Da**.

Preuzimanje broja u telefonski imenik

Pridodavanje broja pošiljatelja

- ▶ Otvorite ulaznu listu poruka i izaberite unos (str. 25).

Opcije Pritisnite ekran tipku. Nastavak, vidi str. 18.

Napomena:

- Unutar svog telefonskog imenika možete kreirati telefonski imenik specijalno za SMS poruke, tako da ispred imena tih unosa stavite zvijezdicu (*).
- Prikazani ID-poštanskog pretinca preuzima se u telefonski imenik.

Preuzimanje/biranje brojeva iz SMS-teksta

- ▶ Čitajte SMS (str. 25) i prelistajte na mjesto s telefonskim brojem.

Brojke su prikazane invertirano.

 Pritisnite ekran tipku. Nastavak, vidi str. 18.

Ili:

 Pritisnite tipku za poziv, da biste birali broj.

Želite li broj koristiti također i za slanje SMS-a:

- ▶ Pohranite broj s predbrojem mjesta u telefonski imenik.

Mijenjanje seta znakova

- ▶ Pročitajte SMS (str. 25):

Opcije Pritisnite ekran tipku.

Znakovi

Tekst je prikazan u odabranom setu znakova.

Obavijest via SMS

Putem SMS-a možete biti obaviješteni o propuštenim pozivima.

Pretpostavka: Kod propuštenih poziva, broj nazivatelja (CLI) mora biti prenesen.

Obavijest dolazi na Vaš mobilni telefon ili neki drugi za SMS sposobni aparat.

Za to trebate samo pohraniti telefonski broj, na koji treba biti upućena obavijest, te podesiti vrstu obavijesti.

Pohranjivanje broja za obavijesti

 →  → Postavke → Br.za obavijesti

 Unesite broj, na koji treba biti poslan SMS.

Opcije Pritisnite ekran tipku.

Spremiti unos Izaberite i pritisnite **OK**.

 Pritisnite **dugo** (stanje mirovanja).

Pozor:

Nemojte upisati svoj vlastiti broj priključka u fiksnoj mreži za obavijesti o propuštenim pozivima. To može dovesti do beskonačne petlje.

Podešavanje tipa obavijesti

 →  → Postavke → Vrsta obavijesti

▶ Eventualno izmijenite višeredni unos:

Prop. pozivi:

Podesite **Uklj**, ako treba biti poslana obavijesna SMS poruka

▶ Pohranite izmjene (str. 49).

SMS pošanski pretinci

Opći pošanski pretinac je standardna postavka. Ovaj pošanski pretinac pristupačan je svima i nije ga moguće zaštititi s PIN-om. Dodatno možete kreirati tri **osobna pošanska pretinca**. Svaki pošanski pretinac označen je imenom i "ID pošanskog pretinca" (jedna vrsta kućnog broja).

Molimo, pripazite:

- ◆ Ako preko jedne telefonske linije radite sa više SMS-sposobnih aparata (baznih stanica), svaki ID pošanskog pretinca smije se pojaviti samo jedanput. U tom slučaju morate izmijeniti i predpodešeni ID općeg pošanskog pretinca ("0").
- ◆ Osobne pošanske pretince možete koristiti, samo ako pružatelj usluga to podržava. Podršku razaznajete po tome, što je broju jednog (predpodešenog) SMS-centra dodana zvjezdica (*).

- ◆ Ako ste zaboravili PIN svog pošanskog pretinca, možete ga resetirati, tako da resetirate bazu u tvornički postav. Time su **brisane sve SMS poruke u svim pošanskim pretincima**.

Podešavanje i mijenjanje osobnog pošanskog pretinca

Podešavanje osobnog pošanskog pretinca

 →  → Postavke → SMS pretinci

 Izaberite pošanski pretinac, npr. SMS Pretinac B, i pritisnite **OK**.

▶ Mijenjanje višerednog unosa:

Aktiviranje:

Aktiviranje ili deaktiviranje pošanskog pretinca.

ID:

Izaberite ID pošanskog pretinca (0–9). Birati možete samo raspoložive brojeve.

PIN:

Aktiviranje ili deaktiviranje PIN zaštite.

PIN

Unesite 4-znamenasti PIN, ako je potrebno.

▶ Pohranite izmjene (str. 49).

Aktivni pošanski pretinci markirani su sa

u listi pošanskih pretinaca. Oni su prikazani u SMS-listi i moguće ih je po potrebi prikazati s tipkom za poruke .

Deaktiviranje pošanskog pretinca

▶ Podesite **Aktiviranje**: na **Isklj**. Potvrdite poruku sa **Da** ako je potrebno.

Sve SMS pohranjene u pošanskom pretincu su brisane.

Deaktiviranje PIN zaštite

▶ Podesite PIN: na **Isklj**.

PIN pošanskog pretinca resetiran je na "0000".

Mijenjanje imena poštanskog pretinca

 →  → Postavke → SMS pretinci
→  (Izaberite poštanski pretinac)



Promije. Pritisnite ekran tipku.

 Unesite novo ime.

Spremiti Pritisnite ekran tipku.

 Pritisnite **dugo** (stanje mirovanja).

Mijenjanje PIN-a i ID-a poštanskog pretinca

 →  → Postavke → SMS pretinci
→  (Izaberite poštanski pretinac)

 Eventualno unesite PIN poštanskog pretinca i pritisnite **OK**.

▶ Podesite ID:, PIN: i PIN (str. 27).

Slanje tekstualne poruke na osobni poštanski pretinac

Da bi poslao tekstualnu poruku na osobni poštanski pretinac, pošiljalatelj mora poznavati Vaš ID i pridodati ga iza Vašeg telefonskog broja.

▶ Svom SMS-partneru možete poslati jedan SMS putem svog osobnog poštanskog pretinca.

Sa ovim SMS-om Vaš SMS-partner prima Vaš SMS-pozivni broj s aktualnim ID-em i može ga pohraniti u telefonski imenik. Ako je ID nevažeći, SMS poruka neće biti dostavljena.

Podešavanje SMS-centra

Unos/mijenjanje SMS-centra

▶ **Prije novog zahtjeva** odn. prije brisanja unaprijed podešenih pozivnih brojeva, informirajte se o ponudi usluga i posebnostima Vašeg pružatelja usluga.

 →  → Postavke → SMS centri

 Izaberite SMS centar (npr. SMS centar 1) i pritisnite **OK**.

▶ Mijenjanje višerednog unosa:

Moj centar:

Izaberite Da, ako SMS trebaju biti slane putem SMS-centra. SMS-centri 2 do 5 postavka vrijedi samo za sljedeći SMS.

SMS:

Pritisnite ekran tipku **Promije**. Unesite broj SMS-sluzbe i dodajte zvjezdicu, ako Vaš pružatelj usluga podržava osobne poštanske pretince.

E-mail:

Pritisnite ekran tipku **Promije**. Unesite broj e-mail sluzbe.

▶ Pohranite izmjene (str. 49).

Napomena:

Informirajte se kod svog pružatelja usluga o detaljima, kako treba unijeti pozivne brojeve servisa ukoliko želite koristiti osobne poštanske pretince (pretpostavka: Vaš pružatelj usluga podržava ovu funkciju).

Slanje SMS putem drugog SMS-centra

▶ Aktivirajte SMS-centre (2 do 5) kao Servisni centar.

▶ Pošaljite SMS.

Ova postavka vrijedi samo za SMS, kojeg šaljete kao sljedeći. Nakon toga je ponovno podešen SMS centar 1.

SMS info-usluge

Vaš pružatelj usluga može Vam dostavljati određene informacije (npr. prognozu vremena, brojeve lota) putem SMS-a. Moguće je pohraniti do ukupno 10 info-usluga. Informacije o ponuđenim info-uslugama i troškovima dobit ćete kod svog pružatelja usluga.

Stavljanje u rad/naručivanje info-usluga

Naručivanje info-usluge

 →  → SMS usluge

 Izaberite info-uslugu.

Slati Pritisnite ekran tipku.

Podešavanje/narudžba info-usluge

- ▶ Izaberite info-uslugu (vidi gore). Zatim:

Gledati Pritisnite ekran tipku.

Promije. Pritisnite ekran tipku.



Eventualno unesite kôd, oznaku i ciljni pozivni broj.

Spremiti Pritisnite ekran tipku.

Mijenjanje unosa info-usluge

- ▶ Izaberite info-uslugu (vidi gore). Zatim:

Gledati Pritisnite ekran tipku.

Promije. Pritisnite ekran tipku.



Eventualno izmijenite kôd, oznaku ili ciljni pozivni broj.

Spremiti Pritisnite ekran tipku.

Brisanje info-usluge

- ▶ Izaberite info-uslugu (vidi gore). Zatim:

Opcije Otvorite izbornik.

Brisati unos

Izaberite i pritisnite **OK**.

SMS na telefonskim centralama

- ◆ SMS možete samo tada primiti, ako se **prijenos pozivnog broja provodi (Calling Line Identification)** do lokalnog priključka kućne telefonske centrale (**CLIP**). CLIP-provjera broja SMS-centra vrši se u Vašem **Gigaset-u**.
- ◆ Eventualno morate ispred broja SMS-centra postaviti predbrojku (ovisno o Vašoj kućnoj telefonskoj centrali). U slučaju sumnje, testirajte svoju telefonsku centralu, tako da pošaljete SMS na svoj vlastiti pozivni broj: jedanput s predbrojkom i jedanput bez predbrojke.

- ◆ Prilikom slanja SMS-a može eventualno Vaš pozivni broj (pošiljatelja) biti poslan bez lokalnog pozivnog broja. U tom slučaju nije moguć direktni odgovor primatelja.

Slanje i prijem SMS-a **na ISDN-telefonskim centralama** moguć je samo putem MSN-broja dodijeljenog Vašoj baznoj stanici.

Uklj./isključivanje SMS-funkcije

Nakon isključivanja ne možete više primiti tekstualne poruke i Vaš aparat ne šalje više SMS poruke.

Postavke, koje ste podesili za slanje i prijem SMS-a (pozivni brojevi SMS-centara) kao i unosi u ulaznoj listi i listi koncepata ostaju i nakon isključivanja pohranjeni.



Otvorite izbornik.

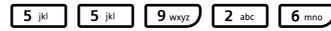

Unesite brojke.

0 + **OK** Isključite SMS funkciju.

Ili:

1 oop **OK** Uključite SMS funkciju (standardne postavke).

Otklanjanje SMS-greški

Greške prilikom slanja

E0	Uključeno je trajno prikrivanje pozivnog broja (CLIR) ili nije registriran prijenos pozivnog broja.
FE	Greška tijekom prijena SMS-a.
FD	Greška prilikom uspostave veze sa SMS-centrom, vidi Samopomoć.

Samopomoć prilikom pojave greški

U sljedećoj tablici izlistane su situacije greški i mogući uzroci, te dani savjeti za otklanjanje greške.

<p>Slanje poruka nije moguće</p> <ol style="list-style-type: none">1. Usluga „Prijenos pozivnog broja“ (CLIP) nije zatražena.<ul style="list-style-type: none">▶ Registrirajte ovu uslugu kod svog pružatelja usluga.2. Prijenos SMS-a je bio prekinut (npr. jednim pozivom).<ul style="list-style-type: none">▶ Pošaljite SMS ponovno.3. Mrežni pružatelj usluga ne podržava uslugu.4. Za SMS-centar aktiviran kao otpremni centar nije unesen nikakav broj ili je unesen pogrešan pozivni broj.<ul style="list-style-type: none">▶ Unesite pozivni broj (str. 28).
<p>Primili ste SMS, čiji je tekst nepotpun.</p> <ol style="list-style-type: none">1. Memorija Vašeg telefona je popunjena.<ul style="list-style-type: none">▶ Brišite stare SMS poruke (str. 25).2. Pružatelj usluga nije prenio ostatak SMS poruke.
<p>Više ne primete nikakve SMS poruke.</p> <ol style="list-style-type: none">1. Promijenili ste ID svog poštanskog pretinca.<ul style="list-style-type: none">▶ Priopćite Vašim SMS-partnerima svoj izmijenjeni ID ili opozovite izmjenu (str. 28).2. Niste uključili svoj poštanski pretinac.<ul style="list-style-type: none">▶ Aktivirajte svoj pošt. pretinac (str. 28).3. Prosljeđivanje poziva (prespajanje) uključeno je na Kada: Odmah ili je za govornu poštu aktivirano prosljeđivanje poziva Odmah za govorni pretinac na mreži.<ul style="list-style-type: none">▶ Izmijenite prosljeđivanje poziva.
<p>SMS je pročitano.</p> <ol style="list-style-type: none">1. Usluga „Prikaz pozivnog broja“ nije postavljena.<ul style="list-style-type: none">▶ Registrirajte tu uslugu kod svog pružatelja usluga (obaveza plaćanja).2. Mobilni operater i pružatelj SMS-usluga u fiksnoj mreži nisu dogovorili suradnju.<ul style="list-style-type: none">▶ Informirajte se kod pružatelja SMS-usluga fiksne mreže.

Korištenje govorne pošte

Govorna pošta je telefonska sekretarica Vašeg mrežnog operatera. Govornu poštu možete tek tada koristiti, kada ste za to podnijeli **zahtjev** svom pružatelju mrežnih usluga.

Konfiguriranje govorne pošte za brzi pristup

Brzim pristupom možete direktno birati pretinac govorne pošte.

Mrežni govorni pretinac je unaprijed konfiguriran za brzi pristup. Trebate samo unijeti broj.

Konfiguriranje govorne pošte za brzi pristup i unos broja govorne pošte

 →  → Tel.Sekret. → Postavi Tipku 1

Govorna posta

Izaberite i pritisnite **OK**

( = uklj.).



Unesite broj pretinca govorne pošte.



Pritisnite ekran tipku.

Spremiti unos

Izaberite i pritisnite **OK**. Unos je pohranjen.



Pritisnite **dugo** (stanje mirovanja).

Postavka vrijedi za sve prijavljene mobilne slušalice Gigaset E45.

Nazivanje pretinca govorne pošte



Pritisnite **dugo**.

Direktno ste spojeni sa govornom poštom.



Eventualno pritisnite tipku zvučnika . Čujete pozdravnu poruku govorne pošte.

Uvid u poruku govorne pošte

Kada za Vas pristigne poruka, primit ćete od govorne pošte jedan poziv. Na ekranu je prikazan pozivni broj govorne pošte, ako ste zatražili prijenos pozivnog broja. Prihvatite li poziv, bit će reproducirane nove poruke. Ne prihvatite li ga, broj pretinca govorne pošte bit će pohranjen u listu propuštenih poziva, a tipka poruka će treperiti (str. 19).

Korištenje više mobilnih slušalica

Registriranje mobilnih slušalica

Na svoju baznu stanicu možete prijaviti do ukupno šest mobilnih slušalica.

Jedna mobilna slušalica Gigaset E45 može biti prijavljena na do četiri baze.

Automatsko registriranje Gigaset E45 na Gigaset E450

Važno: Mobilna slušalica ne smije već biti prijavljena na bilo koju baznu stanicu.

Registriranje mobilne slušalice na Gigaset E450 baznu stanicu odvija se automatski.

- ▶ Postavite mobilnu slušalicu u baznu stanicu s **ekranom okrenutim prema naprijed**.

Registriranje traje približno 1 minutu.

Tijekom ovog procesa na ekranu je prikazano **Prijava na:**, a ime bazne stanice treperi npr. **Baza 1**. Kada je mobilna slušalica registrirana, njezin ekran prikazuje interni broj, npr. **INT 2** za interni broj 2. Mobilnoj slušalici se pridružuje najniži raspoloživi interni broj (1-6). Ako su svi interni brojevi 1-6 dodijeljeni, preko broja 6 se upisuje nova mobilna slušalica, pod pretpostavkom da je slušalica s internim brojem 6 u stanju mirovanja.

Napomene:

- Automatsko registriranje nije moguće, ako je bazna stanica, na kojoj želite registrirati mobilnu slušalicu, upravo korištena za razgovor.
- Svako pritisakanje tipke prekida automatsko registriranje.
- Ako automatsko registriranje ne uspije, morat ćete manuлно registrirati mobilnu slušalicu.
- Ime mobilne slušalice možete promijeniti (str. 35).

Manualno registriranje Gigaset E45 na Gigaset E450

Manualno prijavljivanje mobilne slušalice morate provesti na mobilnoj slušalici i na bazi.

Nakon uspješnog prijavljivanja mobilna slušalica prelazi u stanje mirovanja. Na ekranu je prikazan interni broj mobilne slušalice, npr. **INT 1**. U protivnom ponovite postupak.

Na mobilnoj slušalici



Slušalica → Prijava slusal.

Izaberite baznu stanicu, npr. **Baza 1** i pritisnite **OK**.



Unesite PIN sustava baze (standardna postavka: 0000) i pritisnite **OK**. Ekran prikazuje npr. **Baza 1**.

Na baznoj stanici

- ▶ Unutar 60 sekundi držite pritisnutom (približno 3 sekunde) tipku za registriranje/trazenje smještenu pored držača za punjenje.

Registriranje ostalih mobilnih slušalica

Ostale Gigaset mobilne slušalice i mobilne slušalice ostalih GAP-sposobnih aparata prijavljuju se kako slijedi.

Na mobilnoj slušalici

- ▶ Pokrenite prijavljivanje mobilne slušalice u skladu s dotičnim uputama.

Na baznoj stanici

- ▶ Unutar 60 sekundi držite pritisnutom (približno 3 sekunde) tipku za registriranje/trazenje smještenu pored držača za punjenje.

Odjavljivanje mobilnih slušalica

Sa svake prijavljene mobilne slušalice Gigaset E45 možete odjaviti svaku drugu prijavljenu mobilnu slušalicu.



Otvorite listu internih korisnika. Mobilna slušalica, kojom upravo upravljate, označena je sa <.



Izaberite internog korisnika za odjavljivanje.

Opcije

Otvorite izbornik.

Odjaviti slusalicu

Izaberite i pritisnite **OK**.



Unesite aktualni PIN sustava i pritisnite **OK**.

Da

Pritisnite ekran tipku.

Lociranje mobilne slušalice ("paging")

Svoju mobilnu slušalicu možete locirati koristeći baznu stanicu.

- ▶ Pritisnite **kratko** tipku za registriranje/paging na baznoj stanici.
- ▶ Sve mobilne slušalice zvone istodobno ("paging"), čak kada su zvana isključena.

Završetak traženja

- ▶ **Kratko** pritisnite tipku za registriranje/paging na baznoj stanici ili pritisnite tipku za poziv na mobilnoj slušalici.

Zamjena bazne stanice

Ako je Vaša mobilna slušalica prijavljena na više baza, možete ju podesiti na određenu bazu ili na bazu s najboljim prijemom (Najbolja baza).



→ → Slusalica → Izbor baze



Izaberite jednu od prijavljenih baza ili Najbolja baza i pritisnite **OK**.

Interno nazivanje

Interni pozivi drugim mobilnim slušalicama, registriranim na istoj bazi, besplatni su.

Pozivanje pojedinačne mobilne slušalice



Pokretanje internog poziva.



Unesite broj mobilne slušalice.



Ili:



Pokretanje internog poziva.



Izaberite mobilnu slušalicu.



Pritisnite tipku za poziv.

Pozivanje svih mobilnih slušalica ("grupni poziv")



Pokretanje internog poziva.



Pritisnite zvijezda tipku. Sve mobilne slušalice su nazvane.

Završetak razgovora



Pritisnite tipku za završetak.

Prosljeđivanje poziva drugoj mobilnoj slušalici

Eksterni poziv možete prosljediti (prespojiti) drugoj mobilnoj slušalici.



Otvorite listu mobilnih slušalica. Eksterni nazivatelj čuje melodiju čekanja, ako je aktivirana (vidi str. 41).



Izaberite mobilnu slušalicu ili Sve INT i pritisnite **OK**.

Kada se interni sudionik javi:

- ▶ Eventualno najavite eksterni poziv.



Pritisnite tipku za završetak.

Eksterni poziv je prespojen drugoj mobilnoj slušalici.

Ako interni sudionik **ne** odgovori ili je zauzet, pritisnite ekran tipku **Završiti**, da biste se vratili eksternom pozivu.

Prilikom prespajanja poziva možeta također pritisnite tipku za završetak i prije nego li interni sudionik podigne slušalicu.

Korištenje više mobilnih slušalica

Tada će se, ako interni sudionik ne odgovori ili je zauzet, poziv automatski vratiti Vama (ekran će pokazivati Ponovljen poziv).

Interni povratni poziv

Kada razgovarate s jednim **eksternim** sudionikom, paralelno možete nazvati jednog **internog** sudionika radi konzultacije.



Otvorite listu mobilnih slušalica. Eksterni nazivatelj čuje melodiju čekanja, ako je aktivirana (vidi str. 41).



Izaberite mobilnu slušalicu i pritisnite **OK**.

Završetak povratnog upita

Završiti Pritisnite ekran tipku.

Ponovno ste spojeni s eksternim nazivateljem.

Prihvatanje/odbijanje poziva na čekanju

Ako dobijete **eksterni** poziv dok vodite jedan **interni** razgovor, čut ćete "ton kucanja" (kratki ton). Broj nazivatelja pojavit će se na ekranu, ako je aktivirana identifikacija telefonskog broja.

Završetak internog razgovora, prihvatanje eksternog poziva

Prihvat. Pritisnite ekran tipku.

Interni razgovor je **završen**. Spojeni ste s eksternim nazivateljem.

Odbijanje eksternog poziva

Odbiti Pritisnite ekran tipku.

Isključuje se "ton kucanja". Ostajete spojeni s internim sudionikom. Ton zvona se i dalje čuje na ostalim registriranim mobilnim slušalicama.

Pripajanje internog nazivatelja eksternom razgovoru

Važno: Funkcija Uklj. u razgovor mora biti aktivirana.

Vodite eksterni razgovor. Jedan interni nazivatelj se može pripojiti tom razgovoru i sudjelovati u konverzaciji. Svi su sudionici upozoreni signalnim tonom na naknadno "pripajanje razgovoru".

Aktiviranje/deaktiviranje internog pripajanja razgovoru

 →  → Baza → Dodat.funkcije → Uklj. u razgovor



Pritisnite **dugo** (stanje mirovanja).

Interno pripajanje razgovoru

Linija je zauzeta s eksternim razgovorom. Vaš ekran prikazuje informaciju o tome. Želite se pripojiti postojećem eksternom razgovoru.



Pritisnite **dugo** tipku za poziv.

Pripajate se razgovoru. Svi sudionici čuju signalni ton. Tijekom tog vremena ova mobilna slušalica ne prikazuje nikakve informacije ili poruke i s nje nije moguće vršiti biranje.

Završetak pripajanja razgovoru



Pritisnite tipku za završetak.

Svi sudionici čuju signal.

Ako **prvi** interni sudionik pritisne tipku za završetak, mobilna slušalica, koja se je naknadno "pripojila" razgovoru, ostaje spojena s eksternim nazivateljem.

Mijenjanje imena mobilne slušalice

Prilikom prijavljivanja automatski se dodjeljuju imena „INT 1“, „INT 2“ itd. Možete izmijeniti ova imena. Ime smije biti maksimalno 10-znamenkasto. Izmijenjeno ime je prikazano u listi svake mobilne slušalice i bazne stanice.



Otvorite listu mobilnih slušalica. Vlastita slušalica je označen sa < .



Izaberite mobilnu slušalicu.

Promije.

Pritisnite ekran tipku.



Unesite ime.

Spremiti

Pritisnite ekran tipku.

Mijenjanje internog broja mobilne slušalice

Mobilna slušalica prilikom prijavljivanja dobiva **automatski** najniži slobodni broj. Ako su sva mjesta zauzeta, preko broja 6 se upisuje nova slušalica, ukoliko se mobilna slušalica sa brojem 6 nalazi u stanju mirovanja. Možete izmijeniti interne brojeve svih prijavljenih mobilnih slušalica (1–6).



Otvorite listu mobilnih slušalica. Vlastita slušalica je označena sa < .

Opcije

Odaberite Opcije.

Dodijeliti broj

Izaberite i pritisnite **OK**. Prikazana je lista mobilnih slušalica.



Aktualni broj treperi. Izaberite slušalicu.



Unesite novi interni broj (1–6). Preko dosadašnjeg broja mobilne slušalice upisuje se novi.

Spremiti

Pritisnite ekran tipku da biste pohranili unos.



Pritisnite **dugo** (stanje mirovanja).

Ako je interni broj dodijeljen po drugi puta, čujete ton pogreške (padajući niz tonova).

- ▶ Ponovite postupak s jednim slobodnim brojem.

Korištenje mobilne slušalice za nadzor prostorije

Ako je uključen mod nadzora prostorije, bit će nazvan ciljani pozivni broj, čim u prostoriji bude dosegnuta podešena razina buke. Kao ciljani pozivni broj možete u svojoj mobilnoj slušalici pohraniti interni ili eksterni pozivni broj.

Poziv nadzora prostorije prema nekom eksternom broju se prekida nakon ca. 90 sekundi. Poziv nadzora prostorije prema nekom internom broju (mobilna slušalica) se prekida nakon ca. 3 minute (ovisi o baznoj stanici). Tijekom poziva blokirane su sve tipke osim tipke za završetak. Zvučnik mobilne slušalice je isključen.

Kada je aktiviran nadzor prostorije, dolazni pozivi su signalizirani na mobilnoj slušalici **bez tona zvona** i prikazani su samo na ekranu. Ekran i tipkovnica nisu osvijetljeni, također su isključeni signalni tonovi.



Prihvatite li neki dolazni poziv, mod nadzora prostorije je tijekom telefoniranja prekinut, ali funkcija **ostaje** uključena.

Ako isključite mobilnu slušalicu, mod nadzora prostorije je okončan. Funkciju morate ponovno aktivirati nakon uključivanja mobilne slušalice.

Pozor!

- Provjerite bezuvjetno funkcionalnost prilikom stavljanja u rad. Provjerite npr. osjetljivost, prekontrolirajte uspostavljanje veze, ako poziv s nadzora prostorije preusmjeravate na neki eksterni broj.
- Uključena funkcija znatno umanjuje radno vrijeme Vaše mobilne slušalice. Stavite event. mobilnu slušalicu u punjač. Time je osigurano, da nema pražnjenja baterije.
- Razmak između mobilne slušalice i bebe trebao bi optimalno iznositi 1 do 2 metra. Mikrofon mora biti okrenut prema bebi.
- Priključak, na koji se prespaja poziv s nadzora prostorije, ne smije biti blokiran s uključenom telefonskom sekretaricom.

Aktiviranje nadzora prostorije i unos ciljnog broja

 →  → Beba fon

- ▶ Mijenjanje višerednog unosa:

Aktiviranje:

Za uključivanje izaberite Uklj.

Poziv na:

Pritisnite ekran tipku **Promije.** i unesite ciljni pozivni broj.

Eksterni broj: Izaberite broj iz telefonskog imenika ili ga direktno unesite. Prikazane su samo **4 zadnje brojke.**

Interni broj: obrišite neki pohranjeni eksterni broj. **INT**  (izaberite mobilnu slušalicu ili Sve INT, ako trebaju biti pozivane sve registrirane slušalice) **OK.**

Pohranite broj sa **Spremiti unos** **OK.**



Osjetlj.:

Podesite osjetljivost na razinu buke (Niska ili Visoka).

- ▶ Pohranite izmjene (str. 49).

Funkcija je sada uključena. Sa  možete direktno mijenjati postavke.

Mijenjanje prethodno podešenog eksternog ciljnog broja

 →  → Beba fon



 Prelistajte do retka Poziv na:.

Promije. Pritisnite ekran tipku.

<C Brišite postojeći broj.

- ▶ Unesite broj kako je opisano u "Aktiviranje nadzora prostorije i unos ciljnog broja" (str. 36).
- ▶ Pohranite izmjene (str. 49).

Mijenjanje prethodno podešenog internog ciljnog broja

 →  → Beba fon

 Prelistajte do retka Poziv na:.



Promije. Pritisnite ekran tipku.

Da Pritisnite ekran tipku, da biste potvrdili provjeru.

- ▶ Unesite broj kako je opisano u "Aktiviranje nadzora prostorije i unos ciljnog broja" (str. 36).
- ▶ Pohranite izmjene (str. 49).

Eksterno deaktiviranje nadzora prostorije

Važno: Telefon mora podržavati tonsko biranje i nadzor prostorije bi trebao biti podešen na eksterni ciljni telefonski broj.

- ▶ Prihvatite poziv prouzročen nadzorom prostorije i pritisnite tipke  .

Nakon završetka veze funkcija nadzora prostorije je deaktivirana. Nakon toga ne slijede više nikakvi pozivi nadziretela prostorije. Preostale postavke nadzora prostorije na mobilnoj slušalici (npr. bez tona zvona) međutim ostaju tako dugo očuvane, dok Vi ne pritisnete ekran-tipku **Isklj.** na mobilnoj slušalici.

Ako želite ponovno aktivirati funkciju nadzora sa istim telefonskim brojem:

- ▶ Uključite ponovno i pohranite sa (str. 36) **Spremiti.**

Podešavanje mobilne slušalice

Vaša je mobilna slušalica unaprijed podešena. Postavke možete individualno mijenjati.

Mijenjanje jezika na ekranu

Tekstove na ekranu si možete dati prikazati na različitim jezicima.

 →  → Slusalica → Jezik

Aktualni jezik je markiran sa .

 Izaberite jezik i pritisnite **OK**.

 Pritisnite **dugo** (stanje mirovanja).



Ako ste nehotice izabrali jedan za Vas nerazumljiv jezik:

 **5** **4** **1**
Pritisnite tipke jednu za drugom.

 Izaberite ispravan jezik i pritisnite **OK**.

Podešavanje ekrana

Možete birati između četiri sheme boja i više stupnjeva kontrasta.

 →  → Ekran

Shema boje

 Izaberite i pritisnite **OK**.

 Izaberite shemu boja i pritisnite **OK** (= aktualna boja).

 Pritisnite **kratko**.

Kontrast Izaberite i pritisnite **OK**.

 Izaberite kontrast.

Spremiti Pritisnite ekran tipku.

 Pritisnite **dugo** (stanje mirovanja).

Podešavanje slike ekrana

U stanju mirovanja si možete dati prikazati sliku na ekranu (slika ili digitalni sat). On zamjenjuje prikaz u stanju mirovanja. Time mogu biti prekriveni datum, vrijeme i ime.

Slika ekrana se u određenim situacijama ne prikazuje, npr. tijekom razgovora ili ako je mobilna slušalica odjavljena.

Ako je slika ekrana aktivirana, predmet izbornika Logo je markiran sa .

 →  → Ekran → Logo

Prikazana je aktualna postavka.

► Mijenjanje višerednog unosa:

Aktiviranje:

Izaberite **Uklj** (slika na ekranu je prikazana) ili **Isklj** (bez slike na ekranu).

Odabir:

Promijenite sliku na ekranu ako je potrebno (vidi dolje).

► Pohanite izmjene.

Ako slika prekriva prikaz ekrana, pritisnite **kratko** tipku za završetak, da biste vidjeli ekran u stanju mirovanja s datumom i vremenom.

Mijenjanje slike na ekranu

 →  → Ekran → Logo

 Prelistajte do retka Slike.

Gledati Pritisnite ekran tipku. Prikazana je aktivna slika ekrana.

 Izaberite sliku/sat i pritisnite **OK**.

► Pohanite izmjene.

Podešavanje osvijetljenosti ekrana

Ovisno o tome stoji li mobilna slušalica u punjaču ili ne, možete podesiti različite razine osvijetljenosti ekrana. Ekran je trajno zatamnjen, kada mobilna slušalica stoji u punjaču.

 →  → Ekran → Osvjetlj.

Prikazana je aktualna postavka.

► Mijenjanje višerednog unosa:

U punjacu

Izaberite Uklj ili Isklj .

Izvan punj.

Izaberite Uklj ili Isklj .

Spremiti Pritisnite ekran tipku.



 Pritisnite **dugo** (stanje mirovanja).

Napomena:

Pri uključenom osvijetljenju ekrana smanjuje se vrijeme aktivnog čekanja mobilne slušalice na otprilike 30 sati.

Uklj./isključivanje automatskog prihvaćanja poziva

Kada je ova funkcija uključena, uzmete prilikom poziva jednostavno mobilnu slušalicu iz punjača, bez obaveze pritiskanja tipke za poziv .

 →  → Slusalica

Aut.prihv.poziva

Izaberite i pritisnite **OK**
( = uklj.).

 Pritisnite **dugo** (stanje mirovanja).

Podešavanje glasnoće zvučnika

Možete podesiti glasnoću govora putem zvučnika u pet stupnjeva, te glasnoće slušalice u tri stupnja. Podešavanja možete provesti samo tijekom eksternog razgovora.

Glasnoću za "handsfree" možete samo tada mijenjati, kada je funkcija podešena.

Vodite eksterni razgovor.

 Otvorite izbornik.

 Izaberite glasnoću.

Spremiti Event. pritisnite ekran-tipku, da biste postavku trajno pohranili.

Ako je  zauzeta s nekom drugom funkcijom, npr. zamjenjivanje sugovornika (str. 16):

Opcije Otvorite izbornik.

Glasnoca Izaberite i pritisnite **OK**.

Konfigurirajte postavku (vidi gore).

Mijenjanje tonova zvona

◆ Glasnoća:

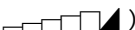
Možete birati između pet glasnoća (1–5; npr. glasnoća 2 = ) i poziva „Crescendo“ (6; glasnoća sa svakim tonom zvona raste = .

◆ Tonovi zvona:

Možete birati između 15 različitih melodija.

Možete konfigurirati sljedeće funkcije sa različitim tonovima zvona:



◆ Eksterni pozivi : za eksterne pozive

◆ Interni pozivi : za interne pozive

◆ Sve jednako: za sve funkcije jednako

Postavke za pojedinačne funkcije

Podesite glasnoću i melodiju u ovisnosti o vrsti željenog signaliziranja.

 →  → Audio postavke → Melodije zvona

 Podesite, npr. izaberite Eksterni pozivi i pritisnite **OK**.

► Mijenjanje višerednog unosa:

 Podesite glasnoću (1–6).



 Prelistajte do sljedećeg retka.

 Izaberite melodiju.

Spremiti Pritisnite ekran tipku da biste pohranili postavku.

U stanju mirovanja možete također otvoriti izbornik Melodije zvona tako da **kratko** pritisnete .

Jednake postavke zvona za sve funkcije

 →  → Audio postavke → Melodije zvona → Sve jednako

► Podesite glasnoću i ton zvona (vidi "Postavke za pojedinačne funkcije").

Da Pritisnite ekran tipku da biste potvrdili provjeru.

 Pritisnite **dugo** (stanje mirovanja).

Uklj./isključivanje tona zvona

Prilikom jednog poziva možete prije javljanja ili u stanju mirovanja na svojoj mobilnoj slušalici isključiti ton zvona trajno ili za aktualni poziv. Ponovno uključivanje tijekom jednog eksternog razgovora nije moguće.

Trajno isključivanje tona zvona

 Zvijezda-tipku držite tako dugo pritisnutom, dok više ne čujete ton zvona.

Na ekranu se pojavljuje simbol .

Ponovno uključivanje tona zvona

 Pritisnite **dugo** zvijezda-tipku.

Isključivanje tona zvona za aktualni poziv

Tiho Pritisnite ekran tipku.

Uklj./isključivanje tona upozorenja





Umjesto tona zvona možete uključiti ton upozorenja. Prilikom poziva oglašava se tada **jedan kratki ton** („Beep“) umjesto tona zvona.

 Pritisnite zvijezda tipku **dugo** te **unutar 3 sekunde**:

Beep Pritisnite ekran-tipku. Poziv je sada signaliziran s **jednim** kratkim tonom upozorenja. Na ekranu stoji .

Uklj./isključivanje prikrivanja prvog zvonjenja

 Otvorite izbornik.

Pritisnite tipke.

 **OK** Prvi ton zvona se oglašava.

Ili:

 **OK** Prvi ton zvona je izostavljen.

Uklj./isključivanje signalnih tonova

Vaša mobilna slušalica Vas obavještava akustički o različitim aktivnostima i stanjima. Sljedeće signalne tonove možete nezavisno jedan od drugog uključiti ili isključiti:

◆ **Ton tipke**: Svako pritisnjanje tipke je potvrđeno.

◆ **Tonovi potvrde**:



– **Potvrđni ton** (rastući niz tonova): na kraju unosa/podešavanja i prilikom pristizanja jedne SMS poruke odn. novog unosa u listu nazivatelja

– **Ton pogreške** (padajući niz tonova): prilikom pogrešnog unosa.

– **Završni ton izbornika**: prilikom prelistavanja na kraju izbornika.

Podešavanje mobilne slušalice

- ◆ **Ton prazne baterije:** blok bateriju treba puniti.

 →  → Audio postavke
→ Tonovi upozor.

- ▶ Mijenjanje višerednog unosa:

Ton tipki:

Izaberite Uklj ili Isklj .

Potvrda:

Izaberite Uklj ili Isklj .

Baterija:

Izaberite Uklj, Isklj . ili U razg. .

Upozoravajući ton baterije je uključen ili isključen odn. oglašava se samo tijekom razgovora.



- ▶ Pohranite izmjene (str. 49).

Ton potvrde prilikom stavljanja mobilne slušalice u bazu, ne možete isključiti.

Podešavanje budilice

Pretpostavka: Datum i vrijeme su podešeni (str. 8).

Uklj./isključivanje i podešavanje budilice

 → 

- ▶ Mijenjanje višerednog unosa:

Aktiviranje:

Izaberite Uklj ili Isklj .

Sat:

Unesite vrijeme buđenja u 4-znamenkastom formatu.

Melodija:

Podesite melodiju.

Glasnoća:

Podesite glasnoću (1-6).

- ▶ Pohranite izmjene (str. 49).

Prikazan je simbol .

Poziv buđenja signaliziran je na mobilnoj slušalici s odabranom melodijom tona zvona. Poziv buđenja se oglašava 60 sekundi. Na ekranu je prikazano Budilica . Ako ne bude pritisnuta niti jedna tipka, poziv buđenja se ponavlja dva puta u intervalu od pet minuta i zatim se isključuje.

Tijekom razgovora, poziv buđenja je signaliziran kratkim tonom.

Isključivanje tona buđenja/ponavljanja nakon pauze

Pretpostavka: Oglašava se poziv buđenja.

Isklj Pritisnite ekran tipku. Poziv buđenja je isključen.

ili

Odgodi Pritisnite ekran tipku ili bilo koju tipku. Poziv buđenja je isključen i zatim ponavljen nakon 5 minuta. Nakon drugog ponavljanja poziv buđenja se definitivno isključuje.

Resetiranje mobilne slušalice u tvornički postav

Individualne postavke i izmjene možete resetirati. Unosi telefonskog imenika, call-by-call liste, liste nazivatelja, ili SMS-lista i prijava mobilne slušalice na baznu stanicu ostaju sačuvani.

 →  → Slusalica → Reset slusalice

Da Pritisnite ekran tipku.

 Pritisnite **dugo** (stanje mirovanja).

Prekidanje resetiranja sa  ili ekran tipkom **Ne**.

Podešavanje bazne stanice

Bazu podešavate s jednom prijavljenom mobilnom slušalicom Gigaset E45.

Zaštita od neovlaštenog pristupa

Osigurajte sistemske postavke baze sa samo Vama poznatim PIN-om sustava. PIN sustava morate unijeti između ostalog prilikom prijavljivanja i odjavljivanja mobilne slušalice na bazu ili kod resetiranja u tvornički postav.

Mijenjanje PIN-a sustava

4-znamenasti PIN baze možete promijeniti u jedan 4-znamenasti PIN, kojeg samo Vi znate.

Pozor:

Dobro zapamtite novi PIN! Zaboravite li ga, nužno je potreban zahvat u aparatu. U tom slučaju, obratite se na Siemens-Hotline (str. 45).

 →  → Baza → PIN sustava



Unesite aktualni PIN sustava i pritisnite **OK**.



Unesite novi PIN sustava. Iz sigurnosnih razloga unos je prikazan sa četiri zvijezdice (****).



Preskočite u sljedeći redak, ponovite novi PIN sustava i pritisnite **OK**.



Pritisnite **dugo** (stanje mirovanja).

Aktiviranje/deaktiviranje melodije čakanja



 →  → Baza → Melod.na cek.

Pritisnite **OK** da biste aktivirali ili deaktivirali melodiju čakanja (= uklj.).

Repeater-podrška

S Repeater uređajem možete povećati domet i intenzitet prijema svoje baze. Za to morate aktivirati repeater mod. Pri tome se prekidaju razgovori, koji se upravo vode na bazi.

Pretpostavka: Repeater je prijavljen. Eco-mod je isključen.

 →  → Baza → Dodat.funkcije
→ Repeater mod

Da Pritisnite ekran tipku.

Kada je repeater mod uključen, točka izbornika je markirana sa .

Napomena:

Repeater-podrška i Eco-mod (vidi str. 9) međusobno se isključuju, t.j. obje funkcije nije moguće istodobno koristiti.

Resetiranje bazne stanice u tvornički postav

Prilikom resetiranja bazne stanice, mobilne slušalice ostaju prijavljene, Eco-mod je isključen. Sljedeće postavke se ne resetiraju:

- ◆ PIN sustava
- ◆ Postavka "prvi ton zvona je izostavljen"
- ◆ SMS-info-usluge

 →  → Baza → Reset baze



Unesite PIN sustava i pritisnite **OK**.

Da Pritisnite ekran tipku.

Prekidanje resetiranja pritisnjanjem tipke



ili ekran tipke **Ne**.

Priključivanje bazne stanice na kućnu telefonsku centralu

Sljedeća su podešavanja samo tada nužna, kada to zahtijeva Vaša kućna telefonska centrala. Vidi upute za upravljanje telefonskom centralom.

S kućnih telefonskih centrala, koje ne podržavaju prijenos pozivnog broja, ne možete slati nikakve SMS poruke, a također niti ih primati.



Način biranja i flash-vrijeme

Aktualni postav je markiran sa .

Imate sljedeće mogućnosti za podešavanje načina biranja:

- ◆ Tonsko biranje (DTMF),
- ◆ Impulsno biranje (DP).



 →  → Baza → Dodat.funkcije
→ Način biranja

 Izaberite način biranja ( = uklj.) i pritisnite **OK**.

 Pritisnite **dugo** (stanje mirovanja).

Podešavanje flash-vremena

 →  → Baza → Dodat.funkcije
→ Flash-vremena

 Izaberite flash vrijeme ( = uklj.) i pritisnite **OK**.





 Pritisnite **dugo** (vrijeme čekanja).

Podešavanje vremena pauzi

Mijenjanje pauze nakon zauzimanja linije

Možete podesiti duljinu pauze, koja se ubacuje između pritiskanja tipke za poziv  i odašiljanja broja.

 Otvorite izbornik.





Pritisnite tipke.

 Unesite brojke za duljinu pauze (**1** = 1 sek.; **2** = 3 sek.; **3** = 7 sek) i pritisnite **OK**.

Mijenjanje pauze nakon R-tipke

Možete izmijeniti duljinu pauze, ako to zahtijeva Vaša telefonska centrala (v. upute za upravljanje telefonskom centralom).

 Otvorite izbornik.





    

Pritisnite tipke.

 Unesite brojke za duljinu pauze (**1** = 800 ms; **2** = 1600 ms; **3** = 3200 ms) i pritisnite **OK**.

Mijenjanje pauze u biranju (pauza nakon predbrojke)

 Otvorite izbornik.

Pritisnite tipke.

 Unesite brojke za duljinu pauze (**1** = 1 sek.; **2** = 2 sek.; **3** = 3 sek.; **4** = 6 sek.) i pritisnite **OK**.

Za umetanje pauze u biranju: pritisnite  tijekom 2 sekunde. Na ekranu se pojavljuje P.

Povremeno prebacivanje na tonsko biranje (DTMF)

Ako Vaša telefonska centrala još radi sa impulsnim biranjem, a tonsko biranje je potrebno za jednu vezu (npr. za preslušavanje govorne pošte), morate za razgovor promijeniti na tonsko biranje.

Predpostavka: Upravo vodite razgovor ili ste već birali jedan eksterni broj.

Opcije Otvorite izbornik.

Tonsko biranje
zaberite i pritisnite **OK**.

Tonsko biranje je uključeno
samo za ovu vezu.

Prilog

Održavanje

- ▶ Punjač i mobilnu slušalicu brišite s **vlažnom** krpom (nikakvim otopinama) ili s antistatičkom krpom.
- ▶ **Nikada** ne koristite suhu krpu. Postoji opasnost od statičkog naboja.

Kontakt s tekućinom

Vaša mobilna slušalica je otporna na brizgaću vodu.

Ako ona dođe u dodir sa vodom, istresite drmanjem vodu iz mikrofonskog otvora i odstranite svu vodu sa slušalice sa upijajućom krpom. Vaša je slušalica spremna za rad.

Ako Vaša slušalica dođe u dodir sa većom količinom tekućine poduzmite sljedeće korake:

1. **Ni u kojem slučaju ne uključujte mobilnu slušalicu.**
2. Odmah izvadite baterijski blok..
3. Odstranite poklopac utičnice za naglavnu slušalicu.
4. Držite mobilnu slušalicu vodoravno s otvorenim pretincem za baterije prema dolje.
5. Držite mobilnu slušalicu vertikalno. Pri tome naginjite mobilnu slušalicu naprijed nazad i uvijek lagano protresite.
6. Posušite sve dijelove i nakon toga odložite mobilnu slušalicu **najmanje 72 sata** s otvorenim pretincem za baterije i tipkovnicom prema dolje na nekom suhom, toplom mjestu (**ne**: mikrovalna pećnica, pećnica štednjaka ili sl.).

Nakon potpunog sušenja, u mnogim slučajevima je moguće ponovno stavljanje slušalice u rad.

Pitanja i odgovori

Pojave li se prilikom uporabe Vašeg telefona pitanja, možete nas kontaktirati u svako doba na www.siemens.com/gigasetcustomercare. U sljedećoj tablici izlistani su često nastupajući problemi i moguća rješenja.

Ekran mobilne slušalice ništa ne pokazuje.

1. Mobilna slušalica nije uključena.
 - ▶ Pritisnite **dugo** tipku za uklj./isklj./završetak.
2. Baterijski blok je prazan.
 - ▶ Napunite/zamijenite baterijski blok (str. 8).

Mobilna slušalica ne reagira na pritiskanje tipke. .

Uključena je blokada tipki.

- ▶ Pritisnite **dugo** ljestve-tipku  (str. 13).

Na ekranu mobilne slušalice treperi „Baza x“

1. Mobilna slušalica je izvan dometa bazne stanice.
 - ▶ Smanjite razmak između mobilne slušalice i bazne stanice.
2. Domet baze se smanjio, jer je uključen Eco-mod.
 - ▶ Isključite Eco-mod (vidi str. 9) ili smanjite udaljenost između mobilne slušalice i baze.
3. Mobilna slušalica je odjavljena.
 - ▶ Prijavite mobilnu slušalicu (str. 32).
4. Bazna stanica nije uključena.
 - ▶ Kontrolirajte mrežni adapter bazne stanice (str. 6).

Na ekranu mobilne slušalice treperi Traženje baze.

Mobilna slušalica je podešena na Najbolja baza i niti jedna baza nije uključena odn. u dometu.

- ▶ Smanjite razmak mobilna slušalica-baza.
- ▶ Kontrolirajte mrežni adapter baze (str. 6).

Mobilna slušalica ne zvoni.

1. Ton zvona je isključen.
 - ▶ Uključite ton zvona (str. 39).
2. Prespajanje poziva je podešeno na Odmah.
 - ▶ Isključite prespajanje poziva (str. 16).

Vi ne čujete nikakav ton zvona/biranja.

<p>Telefonski kabel baze je zamijenjen.</p> <ul style="list-style-type: none"> ▶ Prilikom kupovine u spec. trgovini pripazite na ispravno ožičenje utikača (str. 6).
<p>Vaš sugovornik Vas ne čuje.</p> <p>Pritisnuli ste tipku  (INT). Isključen je mikrofon mobilne slušalice.</p> <ul style="list-style-type: none"> ▶ Uključite ponovno mikrofon (str. 13).
<p>Nema prikaza broja nazivatelja uprkos instaliranom CLIP</p> <p>Prijenos broja nije registriran (odobren).</p> <ul style="list-style-type: none"> ▶ Nazivatelj bi trebao registrirati prijenos pozivnog broja (CLI) kod mrežnog pružatelja usluga.
<p>Prilikom unosa čujete ton pogreške (padajući niz tonova).</p> <p>Akcija nije uspjela/unos je pogrešan.</p> <ul style="list-style-type: none"> ▶ Ponovite postupak. Obratite pažnju na ekran i pročitajte po potrebi u uputama.
<p>Ne možete preslušati poruke govorne pošte.</p> <p>Vaša telefonska centrala je podešena na impulsno biranje.</p> <ul style="list-style-type: none"> ▶ Prebacite telefonsku centralu na tonsko biranje.

Servis (Customer Care)

Nudimo Vam brzo i individualno savjetovanje!

Naša Online podrška na internetu je uvijek i svuda dostupna:

<http://www.siemens.com/gigasetcustomercare>

Imate 24 satnu podršku vezano za sve naše proizvode. Tamo ćete naći popis najčešće postavljenih pitanja i odgovore na njih te upute i aktualne verzije softvera (ako je raspoloživo za proizvod) za preuzimanje.

Često postavljena pitanja i odgovore naći ćete u prilogu ovih uputa za korisnika.

U slučaju nužnog popravka, eventualnih zahtjeva iz jamstva dobit ćete brzu i pouzdanu pomoć u našem servisnom centru.

Hrvatskoj 016 10 53 81 (0,23 Kun)

Molimo pripremite potvrdu o kupnji.

U zemljama, u kojima se naš proizvod ne prodaje preko autoriziranih prodavača, ne nude se usluge zamjene odnosno popravka uređaja.

Odobrenje

Ovaj uređaj je predviđen za analogni priključak u hrvatskoj mreži.

Specifične osobitosti zemlje su uzete u obzir.

Omive Siemens Home and Office Communication Devices GmbH & Co. KG izjavljuje, da ovaj uređaj odgovara temeljnim zahtjevima i drugim bitnim odredbama smjernice 1999/5/EC.

CE 0682

IZJAVA O SUKLADNOSTI

U skladu s člankom 99. stavak 1. Zakona o telekomunikacijama (NN 122/2003)

Siemens d.d.

ADRESA: Heinzelova 70a, Zagreb
 MATIČNI BROJ SUBJEKTA (MBS): 080042313

Pod punom odgovornošću izjavljujemo da je R&TT oprema

OPIS OPREME:	DECT Bežični telefon
TIPSKA OZNAKA OPREME:	S30852- H1702-****
MARKETINŠKO IME OPREME:	Gigaset E450
PROIZVOĐAČ OPREME:	Siemens Home and Office Communication Devices GmbH & Co. KG, Njemačka

sukladna s bitnim zahtjevima iz članka 98. stavak 3. Zakona o telekomunikacijama, odnosno primjenjenim normama:

Zahtjevi za sigurnost i zaštitu zdravlja ljudi	IEC/EN 60950
Elektromagnetska kompatibilnost EMC	EN 301 489-1 / EN 301 489-6
Djelotvorna uporaba radiofrekventnog spektra	EN 301 406
EMF / SAR	1999/519/EC EN 50360

Zagreb, 01.02.2006.

Mjesto i datum

Reisio
 Žig i potpis odgovorne osobe
 Siemens d.d.
 Zagreb, Heinzelova 70 a © 02.01

Obrazac AG02002

Specifikacije

Preporučeni blok baterija

(važi u momentu tiskanja)

Nickel-metal-hydride (NiMH):

V30145-K1310-X382

Slušalica je opremljena s preporučenim baterijskim blokom.

Radna vremena/vremena punjenja mobilne slušalice

Kapacitet	620 mAh
Vrijeme aktivnog čekanja	približno 160 sati (6 dana)
Vrijeme razgovora	približno 12 sati
Vrijeme punjenja	približno 6 sati

Vremena rada i punjenja vrijede samo prilikom uporabe preporučenog baterijskog bloka.

Napomena:

Pri uključenom osvjetljenju ekrana smanjuje se vrijeme aktivnog čekanja mobilne slušalice na otprilike 30 sati.

Potrošnja struje bazne stanice

U stanju aktivnog čekanja: približ. 2 W

Tijekom razgovora: približno 3 W.

Opći tehnički podaci

DECT standard	podržan
GAP standard	podržan
Broj kanala	60 dupleks kanala
Radiofrekventni opseg	1880–1900 MHz
Dupleks postupak	Multipleks po vremenskoj podjeli, duljina okvira 10 ms
Kanalski raster	1728 kHz
Brzina	1152 kbit/s
Modulacija	GFSK
Kodiranje govora	32 kbit/s
Snaga emitiranja	10 mW, srednja snaga po kanalu
Domet	do 300 m na otvorenom, do 50 m u zgradama
Napajanje baze strujom	230 V ~/50 Hz
Uvjeti okoliša u radu	+5 °C do +45 °C; 20 % do 75 % relativne vlažnosti zraka
Način biranja	DTMF (tonsko biranje)/ DP (impulsno biranje)
Dimenzije bazne stanice	105 x 132 x 46 mm (d x š x v)
Dimenzije mobilne slušalice	143 x 51 x 25 mm (d x š x v)
Masa bazne stanice	131 g
Masa slušalice s baterijskim blokom	133 g

Bilješke uz upute

Ovaj odjeljak objašnjava značenje izvjesnih simbola i tipografskih konvencija korištenih u ovim uputama.

Korišteni simboli

Slati unos / Slati listu (primjer)

Izaberite jednu od dviju specificiranih funkcija izbornika.



Spremiti

Unesite brojke ili slova.

Aktualna funkcija ekran tipki prikazana je markirano u najdoljnjem retku ekrana. Pritisnite ekran tipku ispod, da biste pokrenuli funkciju.



Pritisnite vrh ili podnožje upravljačke tipke: prelistavanje gore ili dolje.



Pritisnite desno ili lijevo upravljačku tipku: npr. izbor postavke.





/  /  itd.

Pritisnite odgovarajuću tipku na mobilnoj slušalici.

Primjer: unos izbornika

U uputama su koraci, koje trebate učiniti, prikazani u skraćenom obliku. Ovo je ilustrirano dolje koristeći primjer "Podešavanje kontrasta ekrana". Što trebate uraditi, objašnjeno je u kućicama.

 →  → Ekran

- ▶ S mobilnom slušalicom u stanju mirovanja, pritisnite desnu stranu upravljačke tipke, da biste otvorili glavni izbornik.
- ▶ Izaberite  simbol koristeći upravljačku tipku - pritisnite upravljačku tipku gore ili dolje.

U zaglavlju ekrana je prikazano Postavke .

- ▶ Pritisnite ekran tipku **OK**, da biste potvrdili funkciju Postavke .

Prikazan je podizbornik Postavke .

- ▶ Pritisnite podnožje upravljačke tipke više puta, sve dok nije izabrano Ekran.
- ▶ Pritisnite ekran tipku **OK**, da biste potvrdili izbor.

Kontrast Izaberite i pritisnite **OK**.

- ▶ Pritisnite podnožje upravljačke tipke više puta, sve dok nije izabrano Kontrast.
- ▶ Pritisnite ekran tipku **OK**, da biste potvrdili izbor.

 Izaberite kontrast i pritisnite **OK**.

- ▶ Pritisnite desno ili lijevo upravljačku tipku, da biste izabrali kontrast.
- ▶ Pritisnite ekran tipku **Spremiti**, da biste potvrdili izbor.



Pritisnite **dugo** (stanje mirovanja).

- ▶ Pritisnite dugo tipku za završetak, sve dok se mobilna slušalica ne vrati u stanje mirovanja.

Primjer: višeredni unos

U mnogim situacijama možete mijenjati postavke na ekranu ili unijeti podatke u više redaka.

U ovim su uputama korišteni simboli, kako bi Vas korak po korak vodili kroz višeredni unos. Ovo je ilustrirano dolje koristeći primjer "Podešavanje datuma i vremena". Što trebate uraditi, objašnjeno je u kućicama.

Vidjet ćete sljedeći prikaz (primjer):

Dat./Vrijeme	
Datum:	[10.06.05]
Sat:	11:11
 Spremiti	

Datum:

Unesite dan, mjesec i godinu u 6-znamankastom formatu.

Drugi redak je markiran sa [], da se pokaže da je aktivan.

- ▶ Unesite podatke koristeći brojučane tipke.

Sat:

Unesite sati/minute u 4-znamenkastom formatu.

- ▶ Pritisnite tipku.

Četvrti redak je markiran sa [], da se pokaže da je aktivan.

- ▶ Unesite podatke koisteći brojučane tipke.



- ▶ Poshranite izmjene.

- ▶ Pritisnite ekran tipku **Spremiti** .
- ▶ Zatim pritisnite **dugo** tipku .

Mobilna slušalica prelazi u stanje mirovanja.

Pisanje i editiranje tekstualne poruke



Prilikom kreiranja teksta vrijede sljedeća pravila:

- ◆ Upravljanje kursorom sa .
- ◆ Znakovi se umeću lijevo od kursora.
- ◆ Pritisnite zvijezda tipku , da biste prikazali tablicu posebnih znakova.
- ◆ Prilikom unosa u telefonski imenik prvo slovo imena automatski se ispisuje veliko, slijede mala slova.

Unos posebnih znakova

Tablicu s posebnim znakovima pozivate prilikom pisanja SMS-a koristeći tipku  . Izaberite željeni znak i umetnite ga s **Umetni** .

Pisanje SMS/imena (bez pomoći pri unosu teksta)

Pritisnite ljestve tipku  **kratko** da biste prebacivali iz "Abc" moda u "123" te iz "123" u "abc" i zatim iz "abc" u "Abc" (veliko slovo: 1. slovo veliko, sva ostala mala). Pritisnite ljestve tipku  **prije** unošenja slova.

Sljedeće vrijedi prilikom pisanja SMS-a:

- ◆ Ekran pokazuje, da li su izabrana velika slova, mala slova ili brojke. "Abc", "abc" ili "123" pojavljuju se desno gore na ekranu.
- ◆ Kada **dugo** pritisnete tipku, znakovi te tipke pojavljuju se u **najdonjem retku ekrana** i jedan za drugim su markirani. Kada otpustite tipku markirani znak se umeće u polje za unos.

Pisanje SMS-a (s pomoći za unos teksta)

Pomoć pri unosu teksta EATONI daje Vam podršku pri pisanju SMS-a.

Svakoj tipki između 0 i 9 pridruženo je više slova i znakova (vidi tablicu znakova, str. 49). Oni su prikazani u jednom

izbornom retku direktno ispod polja za tekst (iznad ekran-tipki), čim pritisnete jednu tipku. Po vjerojatnosti najčešće traženo slovo prikazano je invertirano i stoji na početku izbornog retka. Slovo se preuzima u tekstualno polje.

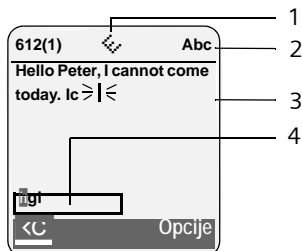

- 1 EATONI je uključen
- 2 Velika/mala slova ili brojke
- 1 SMS tekst
- 2 Izborni redak

Ako je to slovo ispravno, potvrdite ga, tako da pritisnete sljedeću tipku. Ne odgovara li traženom, pritisnite tako često **kratko** ljestve-tipku #, dok se traženo slovo ne pojavi invertirano u izbornom retku i na taj način bude preuzeto u tekst.

Ako **dugo** pritisnete ljestve tipku #, prebacivat ćete iz "Abc" moda u "123" te iz "123" u "abc" a zatim iz "abc" u "Abc".

Uklj./isključivanje pomoći pri unosu teksta

Pretpostavka: Vi pišete SMS poruku.

Opcije Pritisnite ekran tipku.

Pomoc za unos

Izaberite i pritisnite **OK**

() = uklj.).



Pritisnite **kratko** tipku za završetak, da biste se vratili u polje za tekst. Unesite tekst.

Redosljed unosa u telefonski imenik

Unosi u telefonski imenik općenito su poredani po abecedi. Pri tome znak praznog mjesta i brojke imaju prioritet. Redosljed svrstavanja je kako slijedi:

1. Znak praznog mjesta
2. Brojke (0–9)
3. Slova (po abecedi)
4. Ostali znakovi

Želite li zaobići abecedni redosljed, prilikom unosa, umetnite ispred imena znak praznog mjesta ili brojku. Ovi unosi tada preskaču na početak telefonskog imenika. Imena, ispred kojih ste postavili zvijezdicu, stoje na kraju telefonskog imenika.

Pribor

Gigaset-mobilne slušalice

Proširite svoj Gigaset u bežičnu telefonsku centralu:

Gigaset-mobilna slušalica E45

- ◆ Kućište zaštićeno protiv prašine i brizgajuće vode
- ◆ Osvjetljeni ekran u boji (4096 boja)
- ◆ Osvjetljena tipkovnica
- ◆ Handsfree
- ◆ Polifone (višeglasne) melodije tona zvona
- ◆ Telefonski imenik za približno 150 unosa
- ◆ SMS (pretpostavka: postoji CLIP)
- ◆ Priključak za naglavnu slušalicu
- ◆ Nadzor prostorije

www.siemens.com/gigasete45



Gigaset-mobilna slušalica S45

- ◆ Osvjetljeni ekran u boji (4096 boja)
- ◆ Osvjetljena tipkovnica
- ◆ Handsfree
- ◆ Polifone (višeglasne) melodije tona zvona
- ◆ Telefonski imenik za približno 150 unosa
- ◆ SMS (pretpostavka: postoji CLIP)
- ◆ Priključak za naglavnu slušalicu
- ◆ Nadzor prostorije

www.siemens.com/gigasets45



Gigaset-mobilna slušalica SL55

- ◆ Osvjetljeni grafički ekran u boji (65k boja)
- ◆ Osvjetljena tipkovnica
- ◆ Handsfree
- ◆ Polifone (višeglasne) melodije tona zvona
- ◆ Telefonski imenik za približno 250 unosa
- ◆ CLIP za sliku
- ◆ SMS (pretpostavka: postoji CLIP)
- ◆ Glasovno biranje
- ◆ PC sučelje, npr. za upravljanje unosima imenika, tonovima zvona i screensaver-ima
- ◆ Priključak za naglavnu slušalicu

www.siemens.com/gigasetSL55



Gigaset repeater

S Gigaset Repeater uređajem možete povećati domet prijema Vaše Gigaset mobilne slušalice prema baznoj stanici.

www.siemens.com/gigasetrepeater



Adapter za glas i podatke Gigaset M34 USB

Koristite Gigaset M34 USB za bežičnu vezu između Vašeg PC-a i Vašeg Gigaset-a. Tada možete:

- ◆ Telefonirati uz male troškove via Internet (ADSL) sa svoje Gigaset mobilne slušalice (Voice-over-IP)
- ◆ Uživati u bežičnom surfanju na Internetu sa svog PC-a (ISDN)
- ◆ Pisati, slati i primati tekstualne poruke sa svog PC-a
- ◆ Imati Internet poruke (npr. vrijeme, burza) prikazane na svojoj mobilnoj slušalici
- ◆ Slati i primati tekstove od servisa za poruke (IMS)
- ◆ Upravljeti svojim PC-em izdaleka putem mobilne slušalice (npr. upravljanje sa Windows Media Player)

www.siemens.com/gigasetm34usb



Sve dijelove pribora i baterije možete naručiti putem specijalizirane trgovine.



Koristite samo originalni pribor. Tako izbjegavate moguća oštećenja zdravlja i predmeta i osiguravate, da sve relevantne odredbe budu ispoštivane.

Kazalo

A

Aktiviranje	
blokada tipki	13
internog pripajanja	34
mobilne slušalice	13
Aktiviranje nadziranja prostorije	36
Automatski predbroj mrežnog pružatelja usluga	21
Automatsko prihvaćanje	12
Automatsko prihvaćanje poziva	12

B

Baterijski blok	
preporučeni blok baterija	47
prikaz	8
punjenje	8
simbol	8
umetanje	6
Bazna stanica	
domet	5
PIN-sustava	41
podešavanje	41
resetiranje u tvornički postav	41
spajanje i stavljanje u rad	5
spajanje sa telef. centralom	42
zamjena	33
Biranje	
Call-by-call lista	17
sa tipkama za brzo biranje	18
telefonski imenik	17
Blokada tipki	13
aktiviranje/deaktiviranje	13
Brisanje znakova	15
Broj	
dojavno mjesto za nadziratelja prostorije	36
kopiranje iz imenika	18
pohranjivanje u telefonski imenik	17
preuzimanje iz SMS-teksta	26
preuzimanje u imenik	18
preuzimanje u telefonski imenik	18
prikaz pozivnog broja (CLIP)	12
unos korištenjem imenika	18
Brzi pristup	
pridružena tipka 1	1
Brzo biranje	17

C/Č

Call-by-call brojevi	17, 21
Call-by-call lista	17
tipka	1
CLI, CLIP	12

D

Deaktiviranje	
blokada tipki	13
mobilne slušalice	13
nadzora prostorije	36
Deaktiviranje internog pripajanja	34
Domet	5

E

EATONI (pomoć pri unosu teksta)	49
Eco-mod	9
Ekran	
mijenjanje jezika na ekranu	37
osvjetljenost	38
podešavanje	37
slika na ekranu	37
tipke	1, 14
e-mail adresa	24

F

Flash vrijeme	42
-------------------------	----

G

Glasnoća	
podešavanje	39
slušalice	38
ton zvana	41
tona zvona mobilne slušalice	38
zvučnika	38
Glasnoća slušalice	38
Glasnoća zvučnika	38
Glasnoća	
zvučnika mobilne slušalice	38
Govorna pošta	31
Grupni poziv	33

H

Handsfree razgovor	13
Handsfree tipka	1

I

ID poštanskog pretinca, vidi SMS Ime	
mobilne slušalice	35
Imenik	17

Kazalo

kopiranje broja iz teksta	18	Lista koncepata poruka (SMS)	24
korištenje za unos brojeva	18	Lista poruka	
otvaranje	14	otvaranje liste	25
pohranjivanje obljetnice	19	Ljestve tipka	1, 13
redosljed unosa	50		
slanje unosa/liste mobilnoj slušalici .	18		
Impulsni način biranja	42	M	
Info-usluge (SMS)	28	Manualno ponavljanje biranja	19
Intenzitet prijema	5	Medicinski uređaji	4
Interni		Melodija čekanja	13, 41
povratni poziv (konzultacija)	34	Memorija	18
Interni poziv		Mijenjanje	
poziv na čekanju	34	imena mobilne slušalice	35
Interni razgovor	33	internog broja mobilne slušalice . .	35
Interno		jezika na ekranu	37
nazivanje	33	PIN-a sustava	41
pripajanje	34	tona zvona mobilne slušalice	38
Isključivanje	13	Mijenjanje PIN-a sustava	41
prikrivanja tona zvona	39	Mijenjanje vremena pauze	42
signalnih tonova	39	Mikrofon	1
Isključivanje mikrofona mob. slušalice	13	Mobilna slušalica	
Izbornik		aktiviranje/deaktiviranje	13
jedna razina izbornika natrag	14	glasnoća zvučnika	38
otvaranje	14	intenzitet prijema	5
tipka	14	jezik ekrana	37
unos izbornika	48	kontakt sa tekućinom	44
upravljanje izbornikom	14	korištenje nadziratelja prostorije . .	35
završni ton	39	korištenje više mobilnih slušalica . .	32
		lociranje (paging)	33
J		mijenjanje imena	35
Jezik unosa (SMS)	24	mijenjanje broja	35
		mijenjanje internog broja	35
K		mijenjanje na najbolji prijem	33
Konferencijski razgovor	16	mijenjanje na neku drugu bazu	33
Kontrolna tipka	13	odjavljivanje	32, 33
Konzultacija	16	osvjetljenost ekrana	38
Konzultacija (interno)	34	paging (lociranje)	33
Korigiranje neispravnih unosa	15	prijavljivanje na daljnje baze	33
Kutija sadrži	5	prosljeđivanje poziva	33
		registriranje	32
L		resetiranje na tvornički postav	40
Lista		resetiranje u tvornički postav	40
call-by-call lista	17	slika na ekranu	37
mobilnih slušalica	13	stanje mirovanja	14
predseleksijska lista	21	stavlanje u rad	6
propušteni pozivi	20	Mobilne slušalice	
Lista brojeva		lista	13
mrežnih pružatelja usluga	17	Mrežna govorna pošta	31
Lista dolaznih poruka (SMS)	25	Mrežne usluge	16
Lista koncepata (SMS)	24	Mrežni adapter	4

Mrežni pružatelj usluga (lista brojeva) 17

N

Nadziranje prostorije 35

Najbolja baza 33

Nazivanje

eksterno 12

interno 33

O

Obavijest via SMS 26

Obljetnica 19

pohranjivanje u imeniku 19

Odjavljivanje (mobilna slušalica) 33

Odobrenje 45

Održavanje telefona 44

Osjetljivost (nadzor prostorije) 36

Otklanjanje greški 44

Otklanjanje greški (SMS) 29

Otvaranje imenika 13

Otvaranje izbornika 13

Ožičenje telefonskog utikača 6

P

Paging 33

Paging, mobilna slušalica 33

Pauza 42, 43

Pauza u biranju 42, 43

unos 1

PIN, mijenjanje 41

Pisanje (SMS) 23

Pisanje, editiranje teksta 49

Pitanja i odgovori 44

Podešavanje

glasnoća zvučnika 38

osvjetljenost ekrana 38

slika na ekranu 37

Podešavanje datuma 8

Podešavanje melodije 39

Podešavanje mobilne slušalice 37

Podešavanje vremena 8

Pojačalo prijema, vidi Repeater

Pomoć pri unosu teksta 49

Poruke

tipka 1

Posebne funkcije 42

Posebni znakovi 49

Poštanski pretinci, vidi SMS

Postavke sustava 41

Postavljanje 7

Potrošnja struje 47

Povrtemeno isključivanje

predselekcije 22

Poziv

eksterni 12

interni 33

prihvaćanje 12

prosljeđivanje (prespajanje) 33, 35

Poziv na čekanju

aktiviranje/deaktiviranje 16

interni poziv 34

Poziv podsjećanja 19

Predbroj pružatelja usluga,

automatski 21

Predbrojka

pauza 43

Predselekcija 21

povremeno isključivanje 22

Pregled izbornika 10

Prekidanje (operacije) 14

Preusmjerenje poziva 16

Pribor 51

Prijenos pozivnog broja 12

Prikaz

broj (CLI/CLIP) 12

poruke govorne pošte 31

u stanju mirovanja 14

prikaz memorije 18

Prikaz statusa punjenja 8

Priključivanje bazne stanice na kućnu

telefonsku centralu 42

Prikriivanje tona zvona 39

Primjer

unos izbornika 48

višeredni unos 49

Pripajanje razgovoru 34

Propušteni poziv 20

R

Razgovor

završetak 12

završetak (mobilna slušalica) 12

Redoslijed unosa u telefonski imenik . . 50

Registriranje (mobilna slušalica) 32

Repeater 41

Rođendan, vidi Obljetnica

R-tipka 1

pauza nakon 42

S/Š

Servis (Customer Care)	45
Shortcut	10
Signalni tonovi	
mobilna slušalica	39
Simbol	
baterija	8
baterijski blok	8
blokade tipki	13
budilica	40
nova SMS poruka	25
prikaz	14
Simbol (novi SMS)	25
Slanje	
unos a imenika mobilnoj slušalici.	18
unos a telefonskog imenika mobilnoj slušalici	18
Slika na ekranu	37
Slušni aparat	4
SMS	23
aktiviranje/deaktiviranje funkcije.	29
brisanje	24
broj za obavijest	27
čitanje	24
ID poštanskog pretinca	27
info-usluge	28
jezik unosa	24
lista koncepata	24
lista koncepata poruka	24
mijenjanje imena pošt. pretinca	28
na telef. centrali	28
na telefonskim centralama	29
obavijest via SMS	26
odgovor ili prosljeđivanje	26
otklanjanje greški	29
PIN zaštita	27
poštanski pretinci	27
prijem	25
prosljeđivanje	26
samopomoć prilikom pojave greški	30
slanje kao telefaks	25
slanje na e-mail adresu	24
slanje na osobni pošt. pretinac	28
tip obavijesti	27
ulančana	23
ulazna lista	25
vrsta obavijesti	27

SMS centar	
mijenjanje broja	28
podešavanje	28
Specifikacije	47
Stanje mirovanja (prikaz)	14
Stanje mirovanja, vraćanje u	14
Stavljanje u rad	
mobilna slušalica	6
Stavljanje u rad, bazna stanica	5
Štedljivo telefoniranje	21

T

Tablica znakova v. Posebni znakovi	
Tablica znakova, vidi Posebni znakovi	
Tekstualna poruka, vidi SMS	
Tekućina	44
Telefaks (SMS)	25
Telefoniranje	
eksterno	12
prihvatanje poziva	12
Telefonska centrala	
pauza nakon predbrojke	43
prebacivanje na tonsko biranje.	43
SMS	29
spajanje bazne stanice.	42
vremena pauzi	42
Telefonski imenik	
pohranjivanje unosa	17
slanje unosa/liste mobilnoj slušalici	18
upravljanje unosima	17
Telefonski imenik mobilne slušalice	
upravljanje unosima	17
Tipka 1 (brzi pristup)	1
Tipka poruka	
otvaranje liste	25
Tipka za brisanje	14
Tipka za poruke	
otvaranje lista	20
Tipka za poziv	1, 12
Tipka za završetak	12
Tipka za završetak razgovora	12
Tipke	
brzi pristup	1
brzo biranje	17, 18
call-by-call tipka	1
ekran tipke	1, 14
kontrolna tipka	13
ljestve tipka	1, 13

pridruženi unosi imenika	17
R-tipka	1
tipka izbornika	14
tipka poruka	1
tipka za brisanje	14
tipka za poziv	1, 12
tipka za prekid	14
tipka za završetak	12
tipka za završetak razgovora	12
tipka zvučnika	1
upravljačka tipka	1
zvijezda tipka	1, 39
Ton pogreške	39
Ton tipke	39
Ton upozorenja	39
Ton upozorenja v. Signalni tonovi	
Ton zvona	
podešavanje	13
podešavanje glasnoće	41
podešavanje melodije	39
prikriivanje	39
Ton zvona mobilne slušalice	
mijenjanje	38
podešavanje glasnoće	38
Tonovi potvrde	39
Tonsko biranje	43
Trajanje razgovora	12
Traženje u imeniku	17
Traženje u telefonskom imeniku	17
Tvornički postav	
bazna stanica	41
mobilna slušalica	40

U

Uključivanje	
prikriivanja tona zvona	39
signalnih tonova	39
Ulančanje v. SMS	
Ulazna lista (SMS)	25
Unos	
izbor (izbornik)	48
pohranjivanje (mrežna govorna	
pošta)	31
traženje u imeniku	17
Unos broja za mrežnu govornu poštu .	31
Upravljačka tipka	1
Utičnica za naglavnu slušalicu	8
Uvid u poruku govorne pošte	31

V

VIP (unos u imeniku)	18
Višeredni unos	49

ZIŽ

Završetak razgovora	12
mobilna slušalica	12
Zvijezda tipka	1, 39
Zvuk v. Ton zvona	

Jamstveni uvjeti za terminalne, slične i priključne telekomunikacijske uređaje

Tip: _____

Serijski broj: _____

1. Jamstvo za uređaj, punjač, bateriju i pribor vrijedi 12 (dvanaest) mjeseci, uz predočenje računa s datumom kupnje i ovjerenim jamstvenim listom.
2. Jamstvo vrijedi za kvarove nastale zbog eventualne greške u materijalu i/ili izradi.
3. Iz ovog su jamstva izuzeta mehanička oštećenja, nepravilno rukovanje, viša sila (grom, požar, utjecaj vlage i vode) kao i potrošni artikli, kao što su priključni kabeli, spiralni kabeli.
4. Jamstvo obuhvaća besplatni popravak. Ako je kvar nemoguće popraviti u roku od **10** dana, garantni rok se produljuje za vrijeme provedeno na servisu. MMM Agramservis d.o.o., Zagreb se obvezuje kvarove i nedostatke obuhvaćene ovim jamstvom otkloniti u roku od **15** dana računajući od dana primitka takvog zahtjeva kupca, odnosno u slučaju nemogućnosti otklanjanja kvarova i nedostatka neispravan uređaj zamijeniti novim i ispravnim.
5. Kod besplatne zamjene uređaja ili ugradnje novih rezervnih dijelova, zamijenjeni dijelovi ili sam uređaj postaju vlasništvo MMM Agramservis-a d.o.o., Zagreb.
6. MMM Agramservis d.o.o. neće priznati nikakvu nadoknadu štete, koja je nastala kao posljedica privremenog nekorisćenja uređaja zbog kvara, niti troškove privremene uporabe tuđeg uređaja.
7. Jamstvo gubi na valjanosti ako:
 - nisu poštivane upute za uporabu;
 - su podaci s računa o kupovini brisani, okrnjeni ili mijenjani;
 - popravci i izmjene nisu obavljani u ovlaštenom servisu;
 - je uređaj prema mišljenju MMM Agramservis-a d.o.o., Zagreb bio tijekom uporabe zanemarivan, njime se nepažljivo rukovalo ili je bio neodgovarajuće priključivan;
 - su podaci na uređaju (tip i datum proizvodnje) brisani ili mijenjani;
 - su kvarovi nastali radi stavljanja baterija pogrešnog polariteta i/ili curenja zamijenjenih baterija;
 - je uređaj priključen na način koji nije odobren od Ministarstva pomorstva, prometa i veza RH, ili na način koji ne udovoljava važećim propisima RH za ovakve uređaje;
 - je uređaj priključen na neoriginalnu i neatestiranu dodatnu opremu ili sučelja.
8. Rok osiguranog servisiranja: 5 godina po isteku jamstvenog roka.
9. Jamstvo vrijedi samo za uređaje kupljene u RH.
10. Adresa servisa MMM Agramservis d.o.o. u Zagrebu: **Žitnjak b.b. (Poslovni centar Žitnjak), tel. 01/2456-555.**

datum kupnje

pečat

potpis prodavača